

Preisliste 2024

Edelstahlkamin & Kamin-Sanierungssysteme

SCHIEDEL



ONLINE - SCHIEDEL PROFI

Konfigurationstool

Ausschreibungs- und Bestellprogramm



bestellung.at@schiedel.com, www.schiedel.at
Preise ohne USt. – Gültig ab 1. Jänner 2024

www.schiedel.at

SCHIEDEL – Europas Nummer 1

Wir haben heute
die Lösungen für
die Anforderungen
von morgen!

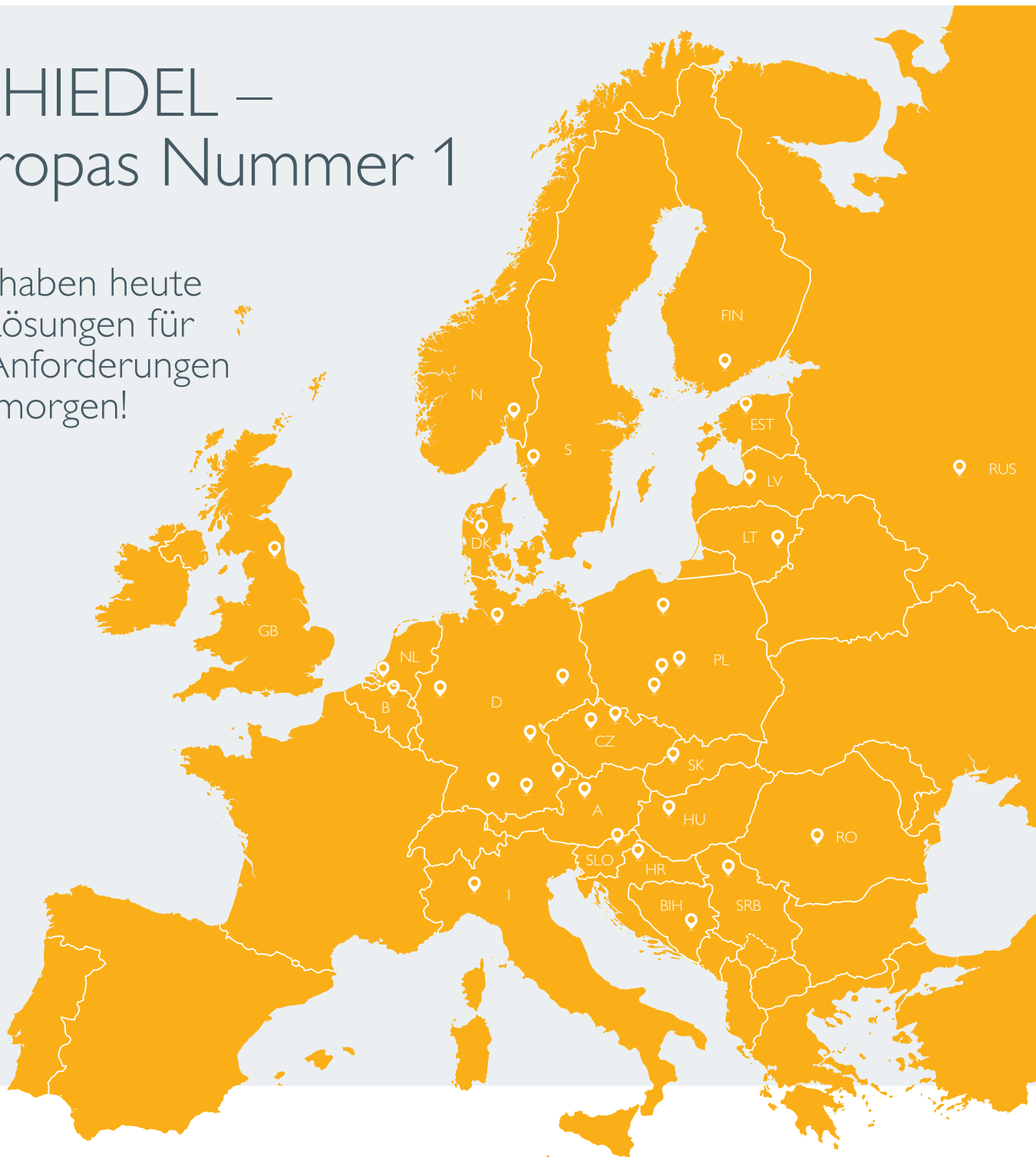

Teplice/CZ

Unser Werk in Teplice ist unser Hauptproduktionsstandort und liefert eine breite Palette von Produktsystemen aus Edelstahl mit Durchmessern von 80 bis 1200 mm sowie Zubehör für Projekte im Wohn- und Nichtwohnbau in ganz Europa.

Um Qualität, Lebensdauer und Sicherheit zu gewährleisten, werden nur Materialien von höchster Qualität verwendet und der Prozess wird konsequent überwacht.

Das Werk ist mit modernen CNC-Maschinen ausgestattet und verfügt über alle erforderlichen Technologien wie beispielsweise eine Lackiererei, die zusammen mit unseren hochqualifizierten Mitarbeitern hochwertige Produkte ermöglicht, die den vielfältigen Kundenanforderungen mehr als gerecht werden.



Washington/UK

Unsere Edelstahlsysteme werden in unserem Werk in Washington nach den höchsten Sicherheits- und Effizienzstandards produziert.

Beispielsweise sind unsere Flexrohre der beste Weg, um einen vorhandenen Schornstein neu zu gestalten. Der moderne Produktionsprozess in Washington gewährleistet die Herstellung qualitativ hochwertiger Edelstahlssysteme.



Middelburg/NL

Dieses Werk ist auf die Produktion maßgeschneiderter Abgasanlagen für gewerbliche und industrielle Großprojekte spezialisiert.

Die Produktpalette umfasst auch leichte Schalldämpfer, die eine hervorragende Dämpfung über den gesamten Frequenzbereich gewährleisten.



Wiewiórczyn/PL

In diesem Werk werden große Serien von modularen Schornsteinkomponenten sowie Zubehör wie Wandbänder, Stützelemente und Dachbleche von höchster Qualität effizient produziert.

Okup Wielki/PL

In diesem brandneuen und hochmodernen Werk werden die wichtigsten Produktlinien der Edelstahl-Kamin zukünftig produziert und damit die Kapazität für ganz Europa wesentlich erhöht.



ONLINE-SCHIEDEL-PROFI

Mehr als nur online konfigurieren!

- Ihr Schiedel Webshop mit einfacher Zusammenstellung des Angebotes
- Webbasiert und total INTEGRIERT in den gesamten Angebots- und Bestellprozess
- EIN Tool für alle Systeme

Registrierung leicht gemacht:

- Einsteigen über „www.schiedel.at“
- Auf „SCHIEDEL PROFI“ klicken
- Klicken Sie ganz oben in der Mitte auf „ANMELDEN“
- Zur Neu-Registrierung klicken Sie nun auf „REGISTRIERUNG“
- Füllen Sie Ihre Daten im Formular aus und klicken Sie auf „SENDEN“
- Sie werden innerhalb eines Werktages als Benutzer freigeschaltet

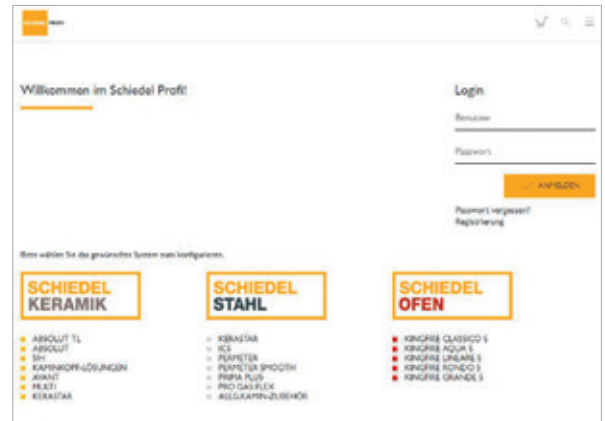

Schnelle Angebote durch den ONLINE-SCHIEDEL-PROFI

Nutzen Sie den neuen Schiedel Profi – er verhilft Ihnen zu rascheren Angeboten und zu einer noch besseren Performance!

- Aufbau mit erweitertem Funktionsumfang
- **Ihr Nutzen:** Preise, Stammdaten und Konfigurationen werden zentral von Schiedel gepflegt, alle Änderungen stehen sofort im ONLINE-SCHIEDEL-PROFI zur Verfügung (z.B. Material, Konfigurationsregeln, Preise, neue Artikel).

INFORMATION REAL TIME & HISTORIE
Angebots- und Auftragsverfolgung in **Echtzeit**.
Historienfunktion – auch für Geschäftsvorfälle, die nicht über den ONLINE-KAMIN-PROFI abgewickelt wurden.

ARTIKEL
Alle Artikel der Preislisten stehen zur Verfügung.

ANGEBOT & BESTELLUNG
Übernahme von Bestellungen in das Schiedel SAP System möglich.

KONFIGURATION
Fehlerreduktion durch **Vorkonfiguration**.

Informieren, konfigurieren, anbieten und bestellen Sie Schiedel-Produkte einfach per Klick – egal, ob Sie im Büro, beim Kunden oder direkt auf der Baustelle sind, nutzen Sie den raschesten und direktesten Weg: Per Smartphone, Tablet oder am PC.

Einstieg über www.schiedel.at



HINWEIS: Aufgrund immer dynamischerer Marktverhältnisse sind die Lieferzeit (*) Vermerke in der Preisliste nur als Indikation zu verstehen. Die aktuellste Lagerstands- und Lieferinformation finden Sie immer im ONLINE-SCHIEDEL-PROFI.



<p>KERASTAR Edelstahl-DW Farben und Oberflächen siehe Seite 6</p>		<p>Seite 6 - 24</p>
<p>ICS Edelstahl-DW Farben und Oberflächen siehe Seite 30</p>		<p>Seite 25 - 66</p>
<p>PERMETER Edelstahl-DW schwarz</p>		<p>Seite 67 - 80</p>
<p>PERMETER SMOOTH Edelstahl-DW schwarz</p>		<p>Seite 81 - 96</p>
<p>PERMETER SMOOTH AIR Edelstahl-DW, raumluftunabhängig, für SIRIUS/SARGAS Öfen schwarz</p>		<p>Seite 97 - 100</p>
<p>SIRIUS / MODULAR 550 Ofensysteme</p>		<p>Seite 101 - 106</p>
<p>IGNIS PROTECT ULTRA / WDS / IGNIS VENT / ePURO TOP / WAKAFLEX</p>		<p>Seite 107 - 114</p>
<p>PRIMA PLUS Edelstahl-EW</p>		<p>Seite 115 - 145</p>
<p>PRO GAS FLEX PVDF-Kunststoff</p>		<p>Seite 146</p>
<p>PRO GAS PP PP-Kunststoff EW-Starr Ø60-Ø250 (Seite 159-165) EW-Flex Ø60-Ø110 (Seite 166-168) DW-Verbindungsleitung konzentrisch (Seite 169-172) DW-Abgassystem konzentrisch (Seite 173-176)</p>		<p>Seite 147 - 168</p>
<p>LB 90 Leichtbauschacht</p>		<p>Seite 169 - 177</p>
<p>ICS 5000 Information</p>		<p>Seite 178</p>
<p>KAMIN-ZUBEHÖR Allgemeines Zubehör inkl. Mörtelmassen Datenerfassungsblatt für Fangbemessung, KERASTAR, ICS, Fangbemessung</p>		<p>Seite 179 - 188</p>
<p>Referenzen zu Edelstahlkaminen und -abgassystemen</p>		<p>Seite 189 - 193</p>



SCHIEDEL
KERASTAR



HINWEIS:

Preisänderungen vorbehalten
(offene Weltmarkt-Edelstahlpreisentwicklung)



Schiedel KERASTAR

Das Edelstahlsystem mit dem Herz aus Keramik

- KERASTAR: Der Kamin für den nachträglichen Einbau, geringes Gewicht, im **Einfamilienhaus keine zusätzliche Verkleidung** notwendig (brandschutztechnische Bestimmungen beachten).*
- KERASTAR: Der Edelstahlkamin mit Keramikinnenrohr; daher **bestens geeignet für feste Brennstoffe**. Auch geeignet für flüssige und gasförmige Brennstoffe (nicht brennwerttauglich).
- KERASTAR: Der **Sicherheitsabstand von 5 cm** (bei max. 20 cm Deckenstärke) zu brennbaren Bauteilen ist ausreichend. Bei waagrechter Wanddurchführung **mind. 9 cm Sicherheitsabstand**.**
- KERASTAR: Überall, wo man den Kamin richtig sehen darf und soll – etwa als architektonisch markantes Merkmal.
- KERASTAR: Der Edelstahlkamin mit **30-Jahre Garantie** für das Keramikinnenrohr.

** Landesgesetzliche Vorschriften beachten.

Technischen Daten zu Schiedel KERASTAR

Betriebsweise:	Unterdruck
Brennstoff:	Öl, Gas, Festbrennstoff (nicht brennwerttauglich)
Betriebstemperatur:	bis 400 °C trocken; bis 200 °C feucht (Öl, Gas)
Innenschale:	keramisches Profilrohr
Außenschale:	Werkstoff Nr.: 1.4301, Materialstärke 0,4 mm, glänzend
Wärmedämmung:	60 mm
Wärmedurchlasswiderstand:	Ausführungsart 1 (über 0,65 m².K/W) gemäß ÖN B8200, Tabelle 2

Maße und Gewichte:

Innen Ø	140	160	180	200	250	300	400
Außen Ø	272,4	294,4	314,4	338,4	391,4	450,3	550,3
kg/m	20	22	24	27,5	30	41,6	55,70
Wandstärke Profilrohr mm	6,5	7	7	8,5	10	11	12



Das **Innenrohr** aus hochwertiger Keramik. Schiedel Profilrohr garantiert beste Qualität, da ausbrennsicher, korrosionsbeständig und säurebeständig.

Die **Wärmedämmung** besteht aus hochwertiger Mineralfaser (Stärke 60 mm), die hervorragende Isoliereigenschaften besitzt. Keine Wärmebrücken, da durchgehende Wärmedämmung.

Die **Außenwand** ist in Edelstahl (1.4301) ausgeführt. Der korrosionsfreie Edelstahlmantel schafft Sicherheit und Stabilität – und ist eine optische Bereicherung.

Durch das Verbindungssystem mit **Edelstahl-Klemmbändern** wird eine einfache und rasche Montage erreicht.

KERASTAR - Produktinformation - Farben, Oberflächen:



KERASTAR in Farbe, matt, Edelstahl gebürstet und verkupfert

System	Farbe	Lieferzeit KERASTAR*	Aufschlag
KERASTAR	RAL 7043 - grau (glänzend)	21 Arbeitstage	40 %
KERASTAR	RAL 9005 - schwarz (glänzend)	21 Arbeitstage	30 %
KERASTAR	RAL 9016 - weiß (glänzend)	21 Arbeitstage	40 %
KERASTAR	RAL-Farben auf Anfrage (glänzend)	21 Arbeitstage	30 %
KERASTAR	MATT	24 Arbeitstage	50 %
KERASTAR	Edelstahl gebürstet	24 Arbeitstage	50 %
KERASTAR	verkupfert (galvanisch)	36 Arbeitstage	80 %

* Lieferzeit: Ab technischer Klärung und Bestellung bis Anlieferung Baustelle

HINWEIS: Verfärbungen des Außenmantels können bei höheren Abgastemperaturen nicht ausgeschlossen werden.

Schiedel KERASTAR

Das Edelstahlsystem mit dem Herz aus Keramik



- 1a Fußteil Bodenmontage
- 1b Fußsteher höhenverstellbar
- 1c Bodenmontage höhenverstellbar
- 2a Wandkonsole mit Ablauf
- 2b Wandkonsole mit Rußtopf
- 2c Montageschienen für Wandmontage
- 2e Konsolblech für Wandmontage
- 3a Putzstück rund FE
- 3b Putzstück rund FU
- 4a T-Stück 90°
- 4b T-Stück 45°
- 4c Anschlussabdeckung für T-Stück
- 5a Normalrohr 666 mm
- 5b Normalrohr 331 mm
- 5c Normalrohr 166 mm
- 5d Rapid Fugendicht
- 6a Wandhalter
- 6b Verlängerung Wandhalter
- 6c Sparrenhalter
- 7 Sparrenhalter
- 8a Mündungsabschluss
- 8b Regenhaube inkl. Sicherungsseil
- 8d Mündungsabschluss inkl. Regenabdeckung
- 10a Dachdurchführung 0°
- 10e Dachdurchführung 3° - 15° (WAKAFLEX)
- 10f Dachdurchführung 16° - 25° (WAKAFLEX)
- 10g Dachdurchführung 26° - 35° (WAKAFLEX)
- 10h Dachdurchführung 36° - 45° (WAKAFLEX)
- 11 Regenkragen inkl. Dichtband
- 12a Anschlussrosette DW schmal
- 12b Anschlussrosette DW breit
- 14 Seilabspannung

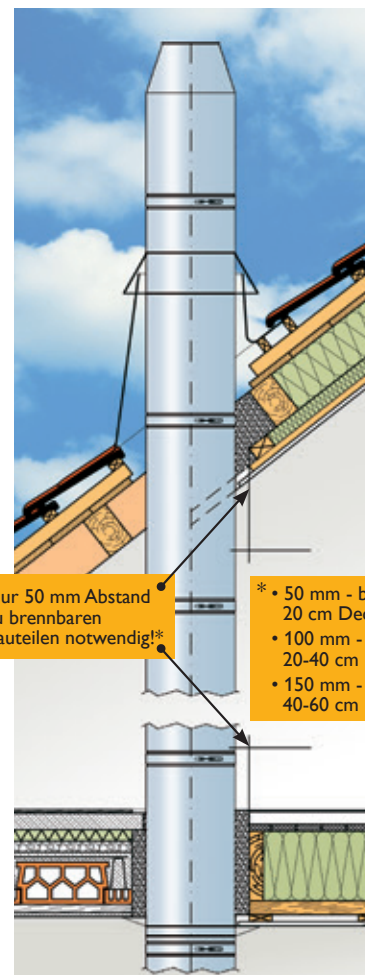

Nur 50 mm Abstand zu brennbaren Bauteilen notwendig!*

- * • 50 mm - bei 20 cm Deckenstärke
- 100 mm - bei 20-40 cm Deckenstärke
- 150 mm - bei 40-60 cm Deckenstärke

HINWEIS:

Nummern-Zuordnung wie in den Preislistenseiten.
Regionale Bauvorschriften sind zu beachten!



Schiedel KERASTAR

Das Edelstahlsystem mit dem Herz aus Keramik

* Lieferzeit 20 Arbeitstage
** Lieferzeit 3 Arbeitstage

Anlagenpreise mit Bodenmontage



Kaminhöhe in m	Lichter Ø mm	140	160	180	200	250**	300*	400*
	Außen-Ø mm							
5,17 m	€/Anlage	2.594,50	2.804,40	2.975,50	3.190,50	3.820,00	4.677,10	6.151,10
6,17 m	€/Anlage	2.821,80	3.062,70	3.248,50	3.498,80	4.271,10	5.157,20	6.679,50
7,17 m	€/Anlage	3.191,50	3.434,10	3.649,00	3.963,90	4.836,10	5.827,90	7.519,10
8,17 m	€/Anlage	3.418,80	3.692,40	3.922,00	4.272,20	5.262,30	6.283,10	8.072,40
9,16 m	€/Anlage	3.823,40	4.136,20	4.422,20	4.788,60	5.937,00	7.106,10	9.110,40
10,16 m	€/Anlage	4.050,70	4.394,50	4.695,20	5.121,80	6.363,20	7.561,30	9.663,70
11,16 m	€/Anlage	4.395,50	4.790,80	5.095,70	5.562,00	6.928,20	8.232,00	10.503,30
12,16 m	€/Anlage	4.622,80	5.049,10	5.368,70	5.870,30	7.379,30	8.712,10	11.056,60

Anlagenpreise mit Wandmontage

Kaminhöhe in m	Lichter Ø mm	140	160	180	200	250**	300*	400*
	Außen-Ø mm							
4,85 m	€/Anlage	2.881,80	3.085,60	3.246,40	3.435,90	4.205,60	5.083,50	6.610,20
5,85 m	€/Anlage	3.109,10	3.343,90	3.519,40	3.744,20	4.631,80	5.563,60	7.138,60
6,85 m	€/Anlage	3.478,80	3.715,30	3.919,90	4.209,30	5.196,80	6.234,30	7.978,20
7,85 m	€/Anlage	3.706,10	3.973,60	4.192,90	4.517,60	5.623,00	6.689,50	8.531,50
8,84 m	€/Anlage	4.110,70	4.417,40	4.693,10	5.034,00	6.297,70	7.512,50	9.569,50
9,85 m	€/Anlage	4.338,00	4.675,70	4.966,10	5.367,20	6.723,90	7.967,70	10.122,80
10,84 m	€/Anlage	4.682,80	5.072,00	5.366,60	5.807,40	7.288,90	8.638,40	10.962,40
11,84 m	€/Anlage	4.910,10	5.330,30	5.639,60	6.115,70	7.740,00	9.118,50	11.515,70

Für die Wandmontage ist eine Montageschiene der Type 475 Art. Nr. 101743 und eine Wandkonsole mit Ablauf Art. Nr. 1015 .. gerechnet.

Weitere Typen Montageschienen Seite 10, Pos. 2c sowie Typen Verlängerungen Wandhalter Seite 14 Teil 6c.

Aufpreis	140	160	180	200	250**	300*	400*	
Dachdurchführung 45° inkl. Regenkragen	€/Stück	496,50	498,10	568,10	570,00	619,30	641,10	743,70
Aufpreis Rohrelement 666 mm	€/Stück	190,70	209,90	224,50	249,50	330,40	367,00	447,70
Aufpreis Rohrelement 331 mm	€/Stück	154,10	161,50	176,00	190,70	234,60	278,80	367,00







Zum
**ONLINE
SCHIEDEL
PROFI**

Anlagenpreise beinhalten:

- 1 Fußteil Bodenmontage (1a)
- 1 Putzstück rund FE (3a)
- 1 T-Stück 90° (4a)
- 1 Anschlussabdeckung für T-Stück (4c)
- 1 Mündungsabschluss (8a)
- Normalrohre 666 mm (5a)
- Normalrohre 331 mm (5b)
- Wandhalter (6b)
- Rapid Fugendicht (5d)

Kaminhöhe in m		Normalrohre 666 mm Art.-Nr.: 10146 .	Normalrohre 331 mm Art.-Nr.: 10145 .	Wandhalter Art.-Nr.: 101 ...	Rapid Fugendicht Art.-Nr.: 100020						
Wandmontage	Bodenmontage	Ø 14 - Ø 40	Ø 14 - Ø 40	Ø 14 - Ø 40	Ø 14	Ø 16	Ø 18	Ø 20	Ø 25	Ø 30*	Ø 40*
4,85	5,17	4	2	2	1	2	2	2	2	3	5
5,85	6,17	6	1	2	1	2	2	2	3	4	5
6,85	7,17	7	2	2	2	2	2	3	3	5	6
7,85	8,17	9	1	2	2	2	2	3	3	5	7
8,84	9,16	10	2	3	2	2	3	3	4	6	8
9,85	10,16	12	1	3	2	2	3	4	4	6	9
10,84	11,16	13	2	3	2	3	3	4	4	7	10
11,84	12,16	15	1	3	2	3	3	4	5	8	11

Detailpreise

SCHIEDEL

Schiedel KERASTAR

Das Edelstahlsystem mit dem Herz aus Keramik

KERASTAR
Edelstahl-DW

* Lieferzeit 20 Arbeitstage / ** Lieferzeit 3 Arbeitstage

Lichter Ø mm (int. Ø)	140	160	180	200	250**	300*	400*
Fußteil Bodenmontage							
Art.-Nr.	101506	101507	101508	101509	101510	101511	101512
€/Stk.	249,50	264,30	278,80	308,40	367,00	411,10	543,00
Nutzlänge (NL)	350	350	350	350	350	350	350
Außen Ø	272,4	294,4	314,4	338,4	391,4	450,3	550,3
E x E	370 x 370	370 x 370	370 x 370	430 x 430	430 x 430	500 x 500	580 x 580
Gewicht kg/Stk.	8,50	9,50	10,50	13,50	15,00	20,26	27,82
- Auf tragfähigen, nicht brennbaren Boden aufsetzen							
ACHTUNG: Bei höheren Anlagen als 20 m ist die Schiedel Technik zu kontaktieren							

1b Fußsteher höhenverstellbar (Set - bestehend aus 4-Steinern)							
- für Bodenmontage, passend zu Pos. 2a, 2b	Art.-Nr.	101493	-	-	-	-	-
- bis max. 20 m Gesamthöhe	€/Stk.	505,60	-	-	-	-	-
- Höhenverstellbar von 325 mm - 540 mm							
- Passend für alle Ø							
ACHTUNG: Bei höheren Anlagen als 20 m ist die Schiedel Technik zu kontaktieren							

1c Fußteil Bodenmontage für Wohnraum - höhenverstellbar							
- ohne Kondensatablauf! (alternativ mit Kondensatablauf möglich),	Art.-Nr.	101494	101495	101496	101497	101498	-
- bis max. 20 m Gesamthöhe	€/Stk.	440,30	469,80	513,70	557,60	660,30	-
	Gewicht kg/Stk.	5,80	6,50	7,00	7,80	9,00	-
- Höhenverstellbar von 186,5 mm - 286,5 mm							
- Auf tragfähigen, nicht brennbaren Boden aufsetzen							
ACHTUNG: Bei höheren Anlagen als 20 m ist die Schiedel Technik zu kontaktieren							

1d Fußteil Bodenmontage für Wohnraum - kurz							
- ohne Kondensatablauf!	Art.-Nr.	120843	120844	120845	120846	auf Anfrage	-
	€/Stk.	432,40	488,00	500,20	543,30	-	-
	Nutzlänge	100	100	100	100	100	-
	Bodenplatte Außenmaß	370x370	370x370	370x370	370x370	430x430	-
- Auf tragfähigen, nicht brennbaren Boden aufsetzen							
ACHTUNG: Bei höheren Anlagen als 20 m ist die Schiedel Technik zu kontaktieren							

2a Wandkonsole mit Ablauf - bis max. 20 m Gesamthöhe*							
Art.-Nr.	101517	101518	101519	101520	101521	101522	101523
€/Stk.	372,60	381,30	385,50	389,60	563,50	591,40	614,80
Nutzlänge (NL)	44	44	44	44	44	48	48
Ø A	279,8	301,8	321,8	345,8	398,8	457,7	557,7
D	303	325	345	369	422	480	580
C	390	410	430	450	505	565	665
Gewicht kg/Stk.	5,80	6,90	7,60	8,40	10,50	15,20	21,33
- Passend zu Pos. 1b (Bodenmontage) bzw. zu Pos. 2c oder 2e (Wandmontage)							
ACHTUNG: Bei höheren Anlagen als 20 m ist die Schiedel Technik zu kontaktieren							
*Ø 300 und 400 bis max. 8 m Gesamthöhe							

2b Wandkonsole mit Rußtopf - bis max. 20 m Gesamthöhe							
Art.-Nr.	101528	101529	101530	101531	101532	-	-
€/Stk.	607,50	632,20	669,90	695,90	849,60	-	-
Nutzlänge (NL)	44	44	44	44	44	-	-
Ø A	102	102	142	142	142	-	-
D	303	325	345	369	422	-	-
C	390	410	430	450	505	-	-
Gewicht kg/Stk.	5,80	6,90	7,60	8,40	10,50	-	-
- passend zu Pos. 1b (Bodenmontage) bzw. zu Pos. 2c oder 2e (Wandmontage)							
ACHTUNG: Bei höheren Anlagen als 20 m ist die Schiedel Technik zu kontaktieren							
Sonderlösung bei Höhenproblem							

Maße in mm

Schiedel KERASTAR
Das Edelstahlsystem mit dem Herz aus Keramik

* Lieferzeit 20 Arbeitstage / ** Lieferzeit 3 Arbeitstage

2c



Montageschienen für Wandmontage (Paar)

passend für Pos. 2a, 2b

Ausführung bei Typ 475:

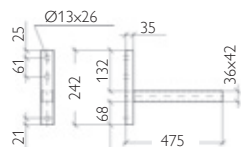

Ausführung bei Typ 570 bis Typ 1004:

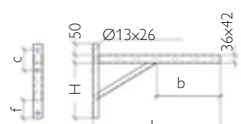

Befestigungsmaterial bauseits
(untergrundabhängig)

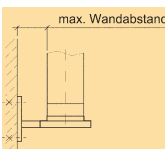

Typ=L	H	b	c	f
570	238	139	91	100
720	238	289	91	100
820	288	390	91	70
1004	288	390	91	70
1120	338	364	91	70
1304	358	428	120	70
1504	678	398	120	70

Lichter Ø mm (int. Ø)	140	160	180	200	250**	300*	400*
max.Wandabstand bei „Typ 475“	187	165	145	121	68		
Art.-Nr.	101743	101743	101743	101743	101743	–	–
€/Paar	164,20	164,20	164,20	164,20	164,20	–	–
max.Wandabstand bei „Typ 570“	282	260	240	216	163	105	
Art.-Nr.	101744	101744	101744	101744	101744	101744	–
€/Paar	226,10	226,10	226,10	226,10	226,10	226,10	–
max.Wandabstand bei „Typ 720“	432	410	390	366	313	255	155
Art.-Nr.	101746	101746	101746	101746	101746	101746	101746
€/Paar	387,30	387,30	387,30	387,30	387,30	387,30	387,30
max.Wandabstand bei „Typ 820“	532	510	490	466	413	355	255
Art.-Nr.	101747	101747	101747	101747	101747	101747	101747
€/Paar	409,80	409,80	409,80	409,80	409,80	409,80	409,80
max.Wandabstand bei „Typ 1004“	716	694	674	650	597	539	439
Art.-Nr.	101748	101748	101748	101748	101748	101748	101748
€/Paar	431,90	431,90	431,90	431,90	431,90	431,90	431,90
max.Wandabstand bei „Typ 1120“	832	810	790	766	713	655	555
Art.-Nr.	101749	101749	101749	101749	101749	101749	101749
€/Paar	448,20	448,20	448,20	448,20	448,20	448,20	448,20
max.Wandabstand bei „Typ 1304“	1016	994	974	950	897	839	739
Art.-Nr.	101750	101750	101750	101750	101750	101750	101750
€/Paar	468,70	468,70	468,70	468,70	468,70	468,70	468,70
max.Wandabstand bei „Typ 1504“	1216	1194	1174	1150	1097	1039	939
Art.-Nr.	101751	101751	101751	101751	101751	101751	101751
€/Paar	486,30	486,30	486,30	486,30	486,30	486,30	486,30

HINWEIS: Regenabdeckung für obere Formrohrschlitze siehe Pos. 2d
(vor allem bei Vollwärmeschutz)

2d



Regenabdeckung für Montageschienen und Wandhalter-Verlängerungen

aus Kunststoff für Pos. 2c, 6c

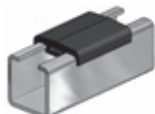

Art.-Nr.	101728	–	–	–	–	–	–
€/Stk.	24,60	–	–	–	–	–	–
Länge	100 cm						
- Zusätzliche Abdichtung zur Wand hin erforderlich							

2e



Konsolleblech für Wandmontage - bis max. 8 m Gesamthöhe

Wandabstand - 50 mm
Alternative zu Pos. 2c

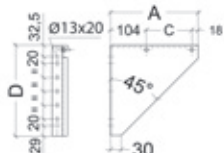

Art.-Nr.	101533	101534	101535	101536	–	–	–
€/Paar	91,00	96,90	99,50	108,50	–	–	–
D	370	390	410	430			
A	339	361	381	405			
C	204	226	246	270			
Gewicht kg/Pair	2,30	2,70	2,90	3,20			
- Befestigungsmaterial bauseits (untergrundabhängig)							

2f



Grundplatte für Kaminverlängerung vollkeramisch

zum Verlängern des Schiedel-ABSOLUT
- FE, kein Gegenstrom möglich,
- nur für 1-zügigen ABSOLUT erhältlich

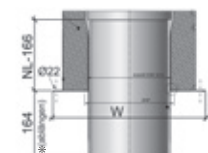

Art.-Nr.	101542	101543	101544	101545	101546	–	–
€/Stk.	415,70	430,90	443,00	503,90	712,00	–	–
W	360	360	360	380	480		
- Befestigung mit Befestigungs-Set (Art.Nr.: 108214)							
- Bei Übergang über Dach freikragende Höhe max.1.5 m (ohne zusätzliche Sicherung)							
HINWEIS: Nur für Trockenbetrieb! * Keramikrohr entsprechend ablängen							

2g

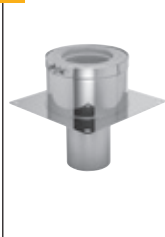

Grundplatte für Kaminverlängerung

FE, zum Verlängern von bestehenden Alt-Kaminen (gemauerte)

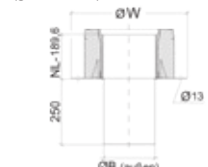











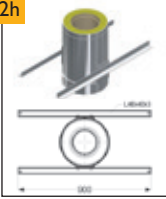
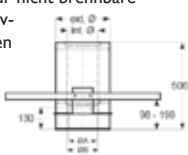

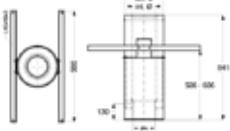

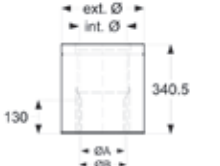

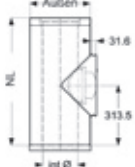
Art.-Nr.	101537	101538	101539	101540	101541	–	–
€/Stk.	385,00	398,80	409,90	466,50	659,60	–	–
Ø B (außen)	135	155	175	195	245		
Ø W	400	400	440	440	480		
ACHTUNG: Bei Übergang über Dach freikragende Höhe max. 1 m (ohne zusätzliche Sicherung)							
HINWEIS: Nur für Trockenbetrieb!							

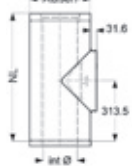
Maße in mm

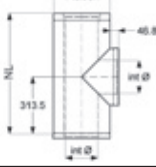
Schiedel KERASTAR

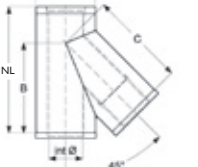
Das Edelstahlsystem mit dem Herz aus Keramik

* Lieferzeit 20 Arbeitstage / ** Lieferzeit 3 Arbeitstage

	Lichter Ø mm (int. Ø)	140	160	180	200	250**	300*	400*
2h 	Deckenanschluss-Element							
	nur für nicht brennbare Massivdecken 	Art.-Nr.	105738	105739	105740	105741	105742	–
	€/Stk.	767,90	813,30	859,80	910,40	970,60	–	–
	Ø A	124	144	174	194	244	–	–
	Ø B	140	160	190	210	260	–	–
	für Ofenrohr-Ø	130	150	180	200	250	–	–
	Gewicht kg/Stk.	9,65	10,32	11,02	11,80	13,88	–	–
	- Sonderlösung (Abklärung mit Rauchfangkehrer) ACHTUNG: Mündungslösung immer mit Mündungsabschluss inkl. Regenabdeckung Pos. 8d							
	- Für trockene Betriebsweise (FE)							
2i 	Deckenanschluss-Element für Holzdecken							
		Art.-Nr.	105733	105734	105735	105736	105737	–
	€/Stk.	883,10	935,30	988,60	1.046,90	1.116,20	–	–
	Ø A	124	144	174	194	244	–	–
	Ø B	140	160	190	210	260	–	–
	für Ofenrohr-Ø	130	150	180	200	250	–	–
	- Sonderlösung (Abklärung mit Rauchfangkehrer) ACHTUNG: Mündungslösung immer mit Mündungsabschluss inkl. Regenabdeckung Pos. 8d							
	- Für trockene Betriebsweise (FE)							
2j 	Ofenaufsatz-Element							
		Art.-Nr.	105728	auf Anfrage	auf Anfrage	105731	105732	–
	€/Stk.	1.068,30	–	–	1.119,10	1.137,00	–	–
	Ø A	124	144	174	194	244	–	–
	Ø B	140	160	190	210	260	–	–
	für Ofenrohr-Ø	130	150	180	200	250	–	–
	Gewicht kg/Stk.	4,0	4,49	5,11	5,68	7,05	–	–
	- Sonderlösung (Abklärung mit Rauchfangkehrer) ACHTUNG: Mündungslösung immer mit Mündungsabschluss inkl. Regenabdeckung Pos. 8d							
	- Für trockene Betriebsweise (FE)							
3a 	Putzstück rund für Festbrennstoffe							
	für trockene Betriebsweise (FE) 	Art.-Nr.	101479	101480	101481	101482	101483	101484
	€/Stk.	572,30	601,60	631,10	645,60	704,30	807,20	1.071,30
	Gewicht kg/Stk.	17,00	18,50	20,00	23,00	25,00	35,56	46,19
	Prüföffnung Ø	140	160	180	200	200	300	300
	Nutzlänge (NL)	666	666	666	666	666	666	666
	Außen Ø	272,4	294,4	314,4	338,4	391,4	450,3	550,3
	HINWEIS: PA-Stutzen nicht verlängerbar!							
3b 	Putzstück rund Öl, Gas							
	FU-Ausführung 	Art.-Nr.	101486	101487	101488	101489	101490	101491
	€/Stk.	587,10	587,10	631,10	645,60	719,00	864,60	1.099,30
	Gewicht kg/Stk.	17,00	18,50	20,00	23,00	25,00	33,26	43,89
	Prüföffnung Ø	140	160	180	200	200	300	300
	Nutzlänge (NL)	666	666	666	666	666	666	666
	Außen Ø	272,4	294,4	314,4	338,4	391,4	450,3	550,3
	HINWEIS: PA-Stutzen nicht verlängerbar!							
4a 	T-Stück 90°							
		Art.-Nr.	101467	101468	101469	101470	101471	101472
	€/Stk.	396,20	411,10	425,70	440,30	484,40	581,30	852,10
	Gewicht kg/Stk.	15,50	17,00	18,50	20,50	22,00	31,94	43,14
	Anschluss Ø	140	160	180	200	250	300	400
	Nutzlänge (NL)	666	666	666	666	666	666	666
	Außen Ø	272,4	294,4	314,4	338,4	391,4	450,3	550,3
	HINWEIS: Stutzen mit KERASTAR-Normalrohren zu verlängern							
4b 	T-Stück 45°							
		Art.-Nr.	101474	101475	101476	101477	101478	–
	€/Stk.	455,10	469,80	513,70	557,60	666,20	–	–
	Gewicht kg/Stk.	19,00	20,50	22,00	24,00	26,00	–	–
	Nutzlänge (NL)	666	666	666	666	666	–	–
	B	451,8	463	475	487	508,5	–	–
	C	497,7	501,9	507,6	516,1	522,4	–	–
	Außen Ø	272,4	294,4	314,4	338,4	391,4	–	–
	HINWEIS: Stutzen mit KERASTAR-Normalrohren zu verlängern							
4c 	Anschlussabdeckung für T-Stück							
	inkl. Manschette passend auf Pos. 4a, 4b 	Art.-Nr.	101547	101548	101549	101550	101551	101552
	€/Stk.	57,30	61,80	67,50	80,80	91,00	113,00	139,60
	Gewicht kg/Stk.	0,80	0,85	0,90	1,00	1,20	1,50	1,75
	Ø A	145	165	185	205	255	305	405
4d 	Rauchrohranschluss-Verschlussdeckel mit Innendeckel (Festbrennstoff)							
	zum vorübergehenden Verschließen des T-Stückes 4a	Art.-Nr.	auf Anfrage	auf Anfrage	108655*	auf Anfrage	auf Anfrage	–
	€/Stk.	–	124,90	138,80	–	–	–	–

Maße in mm

Schiedel KERASTAR

Das Edelstahlsystem mit dem Herz aus Keramik

* Lieferzeit 20 Arbeitstage / ** Lieferzeit 3 Arbeitstage

Lichter Ø mm (int. Ø)	140	160	180	200	250**	300*	400*
4e Anschlussübergang, kürzbar							
Lichter Ø	140	160	180	200	250	300	400
Ø Ofenrohr							
Art.-Nr. Ø 130	101609	-	-	-	-	-	-
€/Stk.	76,40	-	-	-	-	-	-
Art.-Nr. Ø 150	101610	101611	154668	-	-	-	-
€/Stk.	91,70	79,40	93,50	-	-	-	-
Art.-Nr. Ø 160	-	101612	101614	-	-	-	-
€/Stk.	-	87,30	93,50	-	-	-	-
Art.-Nr. Ø 180	-	101613	101615	101617	-	-	-
€/Stk.	-	79,40	93,50	101,70	-	-	-
Art.-Nr. Ø 200	-	-	101616	101618	101619	-	-
€/Stk.	-	-	92,50	101,70	113,00	-	-
Art.-Nr. Ø 250	-	-	-	-	101620	-	-
€/Stk.	-	-	-	-	113,00	-	-
Art.-Nr. Ø 300	-	-	-	-	-	144221	-
€/Stk.	-	-	-	-	-	248,90	-
Art.-Nr. Ø 400	-	-	-	-	-	-	144222
€/Stk.	-	-	-	-	-	-	289,70

Lichter Ø	140	160	180	200	250	300	400
4f Anschlussfutter							
Ø Verbindungsleitung auf Ofenrohr							
Art.-Nr. Ø 80	100190	100193	100197	-	-	-	-
€/Stk.	146,70	155,40	171,00	-	-	-	-
Art.-Nr. Ø 100	100191	100194	100198	-	-	-	-
€/Stk.	153,50	159,80	175,20	-	-	-	-
Art.-Nr. Ø 120	-	100195	100199	-	-	-	-
€/Stk.	-	164,00	178,80	-	-	-	-
Art.-Nr. Ø 130	-	100196	100200	-	-	-	-
€/Stk.	-	166,50	178,80	-	-	-	-
Art.-Nr. Ø 150	-	-	100201	100202	-	-	-
€/Stk.	-	-	178,80	183,20	-	-	-

Art.-Nr.	100546	100543	4h	Art.-Nr.	175657	100545
4g Dichtschnur für Ofenanschluss				Keramikschnur		
aus Mineralfaser; zum Abdichten von Rauchrohren, nicht brennbar; Mineralwollestrick 1,5 lfm				Art.-Nr.	175657	100545
€/Stk.	14,10	14,10		€/Stk.	14,10	14,10
Dicke in cm	3	5		Dicke in cm	0,4	1

Art.-Nr.	100014	100016	100017	100015	100554	-	-
4i Steckadapter (Anschlussadapter)							
FU-Ausführung für Öl, Gas							
passend in T-Stück (Pos. 4a)							
Art.-Nr.	100014	100016	100017	100015	100554	-	-
€/Stk.	135,30	146,50	162,80	182,00	228,00	-	-
Gewicht kg/Stk.	0,26	0,29	0,34	0,38	0,39	-	-
Ø d1	55	55	70	70	40	-	-
Ø d2	159	180	199	220	263	-	-
Inhalt: Anschlussadapter; Gleitmittel; Schneidwerkzeug; Einbauanleitung							

Lichter Ø	140	160	180	200	250	300	400
4j Anschlussübergang ICS auf KERASTAR							
Ø ICS-Verbindungsleitung							
Art.-Nr. Ø 130	114590	114807	-	-	-	-	-
€/Stk.	146,80	164,50	-	-	-	-	-
Art.-Nr. Ø 150	114446	114811	auf Anfrage	-	-	-	-
€/Stk.	146,80	164,50	-	-	-	-	-
Art.-Nr. Ø 180	-	-	115146	115421	-	-	-
€/Stk.	-	-	176,00	161,50	-	-	-
Art.-Nr. Ø 200	-	-	-	115420	115967	-	-
€/Stk.	-	-	-	176,00	195,10	-	-
Art.-Nr. Ø 230	-	-	-	-	auf Anfrage	-	-
€/Stk.	-	-	-	-	-	-	-
Art.-Nr. Ø 250	-	-	-	-	116209	auf Anfrage	-
€/Stk.	-	-	-	-	195,10	238,60	-
Art.-Nr. Ø 300	-	-	-	-	-	120865	-
€/Stk.	-	-	-	-	-	238,60	-
Art.-Nr. Ø 350	-	-	-	-	-	-	120866
€/Stk.	-	-	-	-	-	-	330,80
Art.-Nr. Ø 400	-	-	-	-	-	-	120867
€/Stk.	-	-	-	-	-	-	322,90
Ø D	134	154	174	194	244	294	394

Art.-Nr.	101697	101697	101698	101698	101698	-	-
4k Zugbegrenzer mit Explosionsklappe							
Passend in Adapter Pos. 4l							
Art.-Nr.	101697	101697	101698	101698	101698	-	-
€/Stk.	185,20	185,20	286,80	286,80	286,80	-	-
Gewicht kg/Stk.	0,70	0,70	1,05	1,05	1,05	-	-
Ø D (außen)	129,3	129,3	179,3	179,3	179,3	-	-
- Einbaumöglichkeiten siehe „Adapter für Zugbegrenzer“ Pos. 4l							
- Nur für Einbau im Innenbereich							

Maße in mm

Schiedel KERASTAR

Das Edelstahlsystem mit dem Herz aus Keramik

* Lieferzeit 20 Arbeitstage / ** Lieferzeit 3 Arbeitstage

Lichter Ø mm (int. Ø)	140	160	180	200	250**	300*	400*
4l Adapter für Zugbegrenzer							
passend über Zugbegrenzer Pos. 4k	Art.-Nr.	101723	101724	101725	101726	101727	-
	€/Stk.	35,90	35,90	53,40	53,40	81,40	-
	Gewicht kg/Stk.	0,10	0,10	0,15	0,15	0,25	-
	Ø A (innen)	132	132	182	182	182	-
	Ø B (außen)	134	153	177	193	242	-
	Einbau (inkl. Zugbegrenzer) in:	- „T-Stück 90°“ Pos. 4a					
		- Verbindungsleitung einwandig (individuell)					

4m Zugbegrenzer mit Explosionsklappe Ø 300							
	Art.-Nr.	-	-	-	-	108486	108486**
	€/Stk.	-	-	-	-	476,90	476,90
	Gewicht kg/Stk.					5,30	5,30
		- Nur für Einbau im Innenbereich					
		** HINWEIS: Bei Einbau in KERASTAR T-Stück Ø 400 - notwendige Sonderreduktion auf Anfrage!					

Nettopreise – nicht rabattfähig!

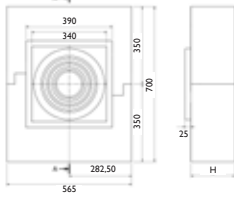
4n IGNIS PROTECT ULTRA	ACHTUNG: Geprüft und einzusetzen bis Ø 180 (KERASTAR, einwandige Rohre, ...)			
für Wanddurchführungen durch brennbare Bauteile	Art.-Nr.	Wandstärke - H	Gewicht kg	€/Stk.
 <p>raumseitig</p> <p>außen</p> <p>D - Rohrschalen in Ø114, Ø133, Ø155, Ø183, Ø203, Ø232, Ø253, Ø320</p> <p>ACHTUNG: Aluminiumkaschierung an die Rauminnenseite; Rohrschalen herausziehbar Material: zugelassene Mineralwolle; Rohdichte: 120 kg/m³; Baustoffklasse A1 Die Breite entspricht dem Rastermaß von Holzständerwänden. Produktinformation siehe S. 107</p>	174343	100	6,50	198,00
	174344	150	10,50	296,20
	174345	200	14,00	371,70
	174346	250	16,50	459,60
	174347	300	21,50	508,60
	174348	350	24,50	611,60
	174349	400	27,50	681,60
	174350	450	29,00	744,70
	174351	500	31,50	807,80
	174352	550	34,50	870,90
174353	600	37,00	934,00	

4o IGNIS Blower Door Abdeckung KERASTAR							
Luftdichte Folie für IGNIS PROTECT	Art.-Nr.	131851	131851	131851	-	-	-
	€/Stk.	21,60	21,60	21,60	-	-	-
		- Luftdichte Folie zur Blower-Door Abdeckung am IGNIS PROTECT (Dampfsperre) an der Rauminnenseite (Alukaschierung)					
		- Öffnung nach der Blower-Door Prüfung entsprechend dem durchzuführenden Rohr (einw. od. doppelwandig) aufschneiden.					

4p Regenrosette für Wanddurchführung							
Verhindert das Eindringen von Feuchtigkeit in die Dämmfassade	Art.-Nr.	132280	132281	132661	132282	132283	-
	€/Stk.	50,10	51,60	52,80	59,70	64,10	-
	Ø A (innen)	312	334	354	378	431	-
	Ø B	412	434	454	478	531	-
		- Geeignet für alle Wandmaterialien und für „unter Putz“ als auch „auf Putz“					
		- Bei nachträglicher Montage kann die Rosette auch verklebt werden					

5a Normalrohr 666 (inkl. Klemmband)							
	Art.-Nr.	101460	101461	101462	101463	101464	101465
	€/Stk.	190,70	209,90	224,50	249,50	330,40	367,00
	Gewicht kg/Stk.	13,00	14,00	15,00	17,50	19,00	27,56
	Nutzlänge (NL)	666	666	666	666	666	666
	Außen Ø	272,4	294,4	314,4	338,4	391,4	450,3
		ACHTUNG: Rapid Fugendicht mitbestellen (Pos. 5d)					

5b Normalrohr 331 (inkl. Klemmband)							
	Art.-Nr.	101453	101454	101455	101456	101457	101458
	€/Stk.	154,10	161,50	176,00	190,70	234,60	278,80
	Gewicht kg/Stk.	7,00	8,00	9,00	10,00	11,00	14,03
	Nutzlänge (NL)	331	331	331	331	331	331
	Außen Ø	272,4	294,4	314,4	338,4	391,4	450,3

5c Normalrohr 166 (inkl. Klemmband)							
	Art.-Nr.	101446	101447	101448	101449	101450	101451
	€/Stk.	139,60	146,80	154,10	161,50	208,40	242,20
	Gewicht kg/Stk.	3,50	4,00	4,50	5,00	5,50	8,92
	Nutzlänge (NL)	166	166	166	166	166	166
	Außen Ø	272,4	294,4	314,4	338,4	391,4	450,3

Maße in mm

Schiedel KERASTAR

Das Edelstahlsystem mit dem Herz aus Keramik

* Lieferzeit 20 Arbeitstage / ** Lieferzeit 3 Arbeitstage



Rapid Fugendicht
zur Verklebung der Keramikrohre immer erforderlich!!

Verwendung für:
Unterdruck Öl, Gas,
feste Brennstoffe bis 1000 °C

Lichter Ø mm (int. Ø)	140	160	180	200	250**	300*	400*
Art.-Nr.	100020	100020	100020	100020	100020	100020	100020
€/Stk.	24,90	24,90	24,90	24,90	24,90	24,90	24,90
Stk./Karton	20	20	20	20	20	20	20
Stk./Pal.	1000	1000	1000	1000	1000	1000	1000
Inhalt in ml	310	310	310	310	310	310	310
Bedarf ml/m	60	75	93	110	155	190	260



Fugenverstreicher

Art.-Nr.	101439	101440	101441	101442	101443	-	-
€/Stk.	53,20	54,10	54,90	63,50	72,00	-	-
Gewicht kg/Stk.	0,41	0,42	0,45	0,48	0,51	-	-



Wandhalter 50 light
Wandabstand - 50 mm

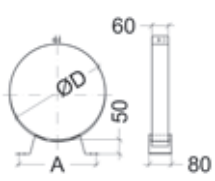

Art.-Nr.	101554	101555	101556	101557	101558	-	-
€/Stk.	36,40	36,80	45,40	45,60	46,80	-	-
Ø D	272,4	294,4	314,4	338,4	391,4	-	-
A	280	285	295	300	310	-	-

ACHTUNG: Nur für den Innenbereich geeignet (keine Windlast)
- Verlängerung nicht möglich
- Befestigungsmaterial bauseits (untergrundabhängig)



Wandhalter
Wandabstand - 50 mm
alle 4 m setzen

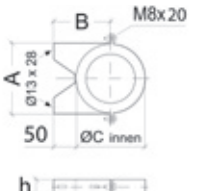

Art.-Nr.	101559	101560	101561	101562	101563	101272	101274
€/Stk.	59,80	72,40	74,80	76,20	84,80	152,30	198,40
Gewicht kg/Stk.	0,90	0,95	1,00	1,05	1,30	3,60	4,40
Ø C (innen)	272,4	294,4	314,4	338,4	391,4	450,4	550,5
A	280,4	302,4	322,4	346,4	401,4	460,4	560,5
B	186,2	197,2	207,2	219,2	245,7	275,2	325,2
h	36	36	36	36	60	60	60

- Verlängerung mit Pos. 6c
- Befestigungsmaterial bauseits (untergrundabhängig)

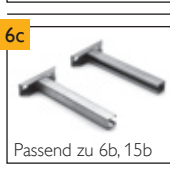

Verlängerung für Wandhalter (Paar)

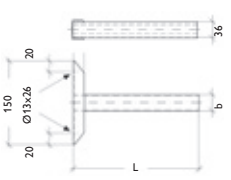

Passend zu 6b, 15b

Typ	L	b
L 1	302,5	32
L 2	452,5	32
L 3	552,5	42
L 4	752,5	42

Typ	L	b
L 7	1060	42
L 8	1275	42

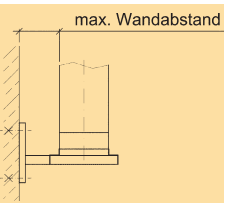

	140	160	180	200	250	300*	400*
mind. Wandabstand bei „Typ L 1“	100	100	100	100	100	100	100
max. Wandabstand bei „Typ L 1“	220	220	220	220	220	160	160
Art.-Nr.	101738	101738	101738	101738	101738	101738	101738
€/Paar	138,40	138,40	138,40	138,40	138,40	138,40	138,40
max. Wandabstand bei „Typ L 2“	370	370	370	370	370	310	310
Art.-Nr.	101739	101739	101739	101739	101739	101739	101739
€/Paar	172,30	172,30	172,30	172,30	172,30	172,30	172,30
max. Wandabstand bei „Typ L 3“	470	470	470	470	470	410	410
Art.-Nr.	101740	101740	101740	101740	101740	101740	101740
€/Paar	194,90	194,90	194,90	194,90	194,90	194,90	194,90
max. Wandabstand bei „Typ L 4“	670	670	670	670	670	610	610
Art.-Nr.	101741	101741	101741	101741	101741	101741	101741
€/Paar	252,50	252,50	252,50	252,50	252,50	252,50	252,50
max. Wandabstand bei „Typ L 7“	980	980	980	980	980	920	920
Art.-Nr.	164511	164511	164511	164511	164511	164511	164511
€/Paar	355,10	355,10	355,10	355,10	355,10	355,10	355,10
max. Wandabstand bei „Typ L 8“	1195	1195	1195	1195	1195	1135	1135
Art.-Nr.	164512	164512	164512	164512	164512	164512	164512
€/Paar	379,20	379,20	379,20	379,20	379,20	379,20	379,20

HINWEIS: Regenabdeckung für seitliche Formrohrschlitze - siehe 2d (v.a. bei Vollwärmeschutz)
- Befestigungsmaterial bauseits (untergrundabhängig)

Maße in mm

Schiedel KERASTAR

Das Edelstahlsystem mit dem Herz aus Keramik

* Lieferzeit 20 Arbeitstage / ** Lieferzeit 3 Arbeitstage

		Lichter Ø mm (int. Ø)	140	160	180	200	250**	300*	400*
7		Sparrenhalter							
		Art.-Nr.	101564	101565	101566	101567	101568	101569	101570
		€/Stk.	36,80	36,80	40,50	41,60	42,70	67,50	91,00
		Ø D	272,40	294,40	314,40	338,40	391,40	450,30	550,30
		- Auch als Deckenhalter verwendbar							

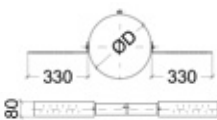

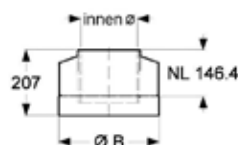

8a		Mündungsabschluss							
		Art.-Nr.	101571	101572	101573	101574	101575	101576	101577
		€/Stk.	103,70	108,40	123,00	133,80	163,10	359,60	499,00
		Gewicht kg/Stk.	2,20	2,50	3,10	4,50	5,10	9,11	11,90
		innen Ø	140	160	180	200	250	300	400
		Ø B	274,4	296,4	316,4	340,4	393,4	451,9	551,9
		ACHTUNG: Kein Klemmband zur Befestigung erforderlich!							



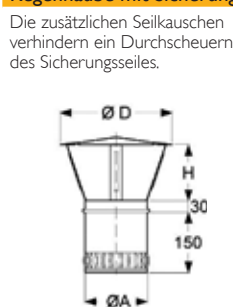

8b		Regenhaube mit Sicherungsseil & Seilkausche							
		Art.-Nr.	133788	133790	133791	133792	133794	133795	-
		€/Stk.	91,10	94,80	108,10	117,30	125,90	128,90	-
		Ø A (außen)	135	155	175	195	244	294	
		Ø D	240	280	330	380	430	430	
		H	140	140	180	180	250	250	

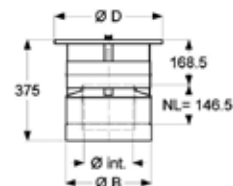

8c		Blitzschutzklemme bzw. Befestigungsklemme für Regenhaube							
		Art.-Nr.	101868	101868	101868	101868	101868	101869	101869
		€/Stk.	33,80	33,80	33,80	33,80	33,80	48,90	48,90
		Gewicht kg/Stk.	0,12	0,12	0,12	0,12	0,12	0,18	0,18

8d		Mündungsabschluss inkl. Regenabdeckung							
		Art.-Nr.	101499	101500	101501	101502	101503	101504	101505
		€/Stk.	262,50	264,10	264,90	272,70	290,00	440,30	587,10
		Gewicht kg/Stk.	3,60	3,90	4,30	5,00	6,60	10,90	14,30
		Ø B	274,4	296,4	316,4	340,4	393,4	452,3	552,3
		Ø D	360	380	395	420	470	530	630
		ACHTUNG: Kein Klemmband zur Befestigung erforderlich!							
		HINWEIS: Abdeckung aufklappbar							



9		Dichtmanschette für luftdichte Decken- und Dachdurchdringung							
		Art.-Nr.	141426	141427	141428	141429	141430	-	-
		€/Stk.	116,90	116,90	116,90	116,90	116,90	-	-
		A x A	600	600	600	600	600		
		Ø D	225	245	265	290	340		
		C	187,5	177,5	167,5	155	130		
		Geprüfte und zugelassene Dichtmanschette bis T400 für untere Abdichtungsebene (Dampfsperre) bis 400 mm Dämmdicke einsetzbar							

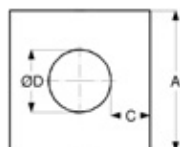

Maße in mm

Schiedel KERASTAR

Das Edelstahlsystem mit dem Herz aus Keramik

* Lieferzeit 20 Arbeitstage / ** Lieferzeit 3 Arbeitstage

Lichter Ø mm (int. Ø)	140	160	180	200	250**	300*	400*
-----------------------	-----	-----	-----	-----	-------	------	------

10a

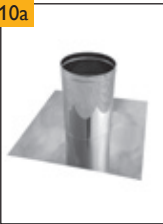

Dachdurchführung 0°

in Edelstahl



Art.-Nr.	101229	101229	101230	101230	101231	101232	101234
€/Stk.	221,30	221,30	264,90	264,90	270,20	346,70	411,00
Gewicht kg/Stk.	12,00	12,00	14,00	14,00	14,00	17,30	19,80
Ø A	350	350	400	400	450	500	600
B x C	850 x 850	850 x 850	900 x 900	900 x 900	950 x 950	1000 x 1000	1100 x 1100

ACHTUNG: Regenkragen (11) mitbestellen
HINWEIS: Mit PRIMA PLUS verlängerbar

10e



Dachdurchführung 3-15°

- **Konus in Edelstahl glänzend**
- Grundplattenmaterial: WAKAFLEX (Materialinfo siehe Seite 114)

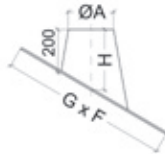

		WAKAFLEX						
Art.-Nr.	SCHWARZ (RAL 7016)	148962	148962	148964	148964	148965	auf Anfrage	auf Anfrage
Art.-Nr.	ROT (RAL 8004)*	154409	154409	auf Anfrage	auf Anfrage	auf Anfrage	auf Anfrage	auf Anfrage
€/Stk.		323,50	323,50	425,80	425,80	466,20	-	-
Gewicht kg/Stk.		16,39	16,39	18,50	18,50	18,50	20,71	25,64
Ø A		350	350	400	400	450	500	600
G x F		990 x 990	990 x 990	1040 x 1040	1040 x 1040	1100 x 1100	1100 x 1150	1200 x 1300
H		237	237	241	241	246	250	259

ACHTUNG: Regenkragen (11) mitbestellen

10f



Dachdurchführung 16-25°

- **Konus in Edelstahl glänzend**
- Grundplattenmaterial: WAKAFLEX (Materialinfo siehe Seite 114)



		WAKAFLEX						
Art.-Nr.	SCHWARZ (RAL 7016)	148980	148980	148982	148982	148983	auf Anfrage	auf Anfrage
Art.-Nr.	ROT (RAL 8004)*	154427	154427	auf Anfrage	auf Anfrage	auf Anfrage	auf Anfrage	auf Anfrage
€/Stk.		323,50	323,50	415,30	415,30	455,20	-	-
Gewicht kg/Stk.		16,39	16,39	18,59	18,59	18,59	22,12	27,09
Ø A		350	350	400	400	450	500	600
G x F		990 x 1020	990 x 1020	1040 x 1080	1040 x 1080	1100 x 1120	1200 x 1150	1300 x 1300
H		277	277	286	286	295	304	322

ACHTUNG: Regenkragen (11) mitbestellen

10g



Dachdurchführung 26-35°

- **Konus in Edelstahl glänzend**
- Grundplattenmaterial: WAKAFLEX (Materialinfo siehe Seite 114)

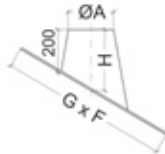

		WAKAFLEX						
Art.-Nr.	SCHWARZ (RAL 7016)	148998	148998	149000	149000	149001	auf Anfrage	auf Anfrage
Art.-Nr.	ROT (RAL 8004)*	154445	154445	auf Anfrage	auf Anfrage	auf Anfrage	auf Anfrage	auf Anfrage
€/Stk.		323,50	323,50	415,30	415,30	466,20	-	-
Gewicht kg/Stk.		16,39	16,39	19,00	19,00	19,00	24,07	29,91
Ø A		350	350	400	400	450	500	600
G x F		990 x 1090	990 x 1090	1040 x 1150	1040 x 1150	1100 x 1220	1280 x 1150	1410 x 1300
H		321	321	336	336	350	365	394

ACHTUNG: Regenkragen (11) mitbestellen

10h



Dachdurchführung 36-45°

- **Konus in Edelstahl glänzend**
- Grundplattenmaterial: WAKAFLEX (Materialinfo siehe Seite 114)

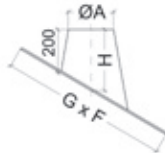

		WAKAFLEX						
Art.-Nr.	SCHWARZ (RAL 7016)	149016	149016	149018	149018	149019	auf Anfrage	auf Anfrage
Art.-Nr.	ROT (RAL 8004)*	154463	154463	auf Anfrage	auf Anfrage	154466	auf Anfrage	auf Anfrage
€/Stk.		446,30	446,30	517,20	517,20	466,20	-	-
Gewicht kg/Stk.		16,39	16,39	19,50	19,50	19,50	27,66	34,46
Ø A		350	350	400	400	450	500	600
G x F		990 x 1190	990 x 1190	1040 x 1270	1040 x 1270	1100 x 1340	1420 x 1150	1570 x 1300
H		376	376	397	397	418	439	481

ACHTUNG: Regenkragen (11) mitbestellen

10b

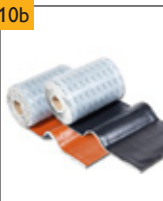

WAKAFLEX Ersatzrolle 5 m

Breite: 37 cm

Art.-Nr.	SCHWARZ (RAL 7016)	900010093
Art.-Nr.	ROT (RAL 8004)	900010094
€/Stk.		46,30

10c



WAKAFLEX M-Glue

Inhalt: 290 ml

HINWEIS:
Bei WAKAFLEX kein Silikon verwenden!

Art.-Nr.	900010290
€/Stk.	29,30

10d

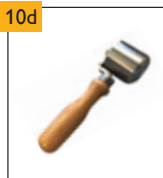

WAKAFLEX Andrückrolle

Hochwertig, kugelgelagert

Art.-Nr.	176309
€/Stk.	49,90

Nettopreis – nicht rabattfähig!

Maße in mm

Schiedel KERASTAR

Das Edelstahlsystem mit dem Herz aus Keramik

* Lieferzeit 20 Arbeitstage / ** Lieferzeit 3 Arbeitstage

Lichter Ø mm (int. Ø)	140	160	180	200	250**	300*	400*	
11 Regenkragen inkl. Dichtband								
oberhalb der Dachdurchführung über KERASTAR-Rohr versetzen, zur Abdeckung des Ringspaltes	Art.-Nr.	170201	170202	170203	170204	170205	170206	170207
	€/Stk.	51,10	52,60	53,20	53,80	54,90	146,10	169,30
	Gewicht kg/Stk.	0,85	0,9	0,95	1,05	1,20	1,05	1,25
	Ø A	272,4	294,4	314,4	338,4	391,4	450,0	550,0
	Ø B	410	430	460	480	530	590	690

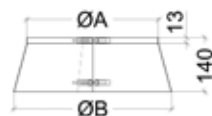

12a DW Anschlussrosette schmal								
für Mauer- und Deckendurchführungen	Art.-Nr.	101578	101579	101580	101581	101582	101583	101584
Überstand: 8,5 cm; passend über KERASTAR Außenmantel	€/Stk.	64,60	68,30	76,60	77,80	94,20	111,60	147,70
	Gewicht kg/Stk.	0,55	0,58	0,63	0,65	1,78	1,20	1,60
	Ø A	272,4	294,4	314,4	338,4	391,4	450,0	550,0
	Ø B	442,4	464,4	484,4	508,4	561,4	620,0	720,0
	- Verstellbar							
	- Für nachträglichen Einbau geeignet (bei genügend Platz bzw. Abstand zur Wand)							

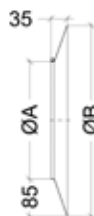

12b DW Anschlussrosette breit								
für Mauerdurchführungen aus brennbaren Bauteilen	Art.-Nr.	101585	101586	101587	101588	101589	-	-
Überstand: 12 cm; passend über KERASTAR Außenmantel	€/Stk.	74,70	80,90	83,40	99,30	119,80	-	-
	Gewicht kg/Stk.	1,15	1,26	1,35	1,45	1,74		
	Ø A	272,4	294,4	314,4	338,4	391,4		
	Ø B	512,4	534,4	554,4	578,4	631,4		
	- Verstellbar							
	- Für nachträglichen Einbau geeignet (bei genügend Platz bzw. Abstand zur Wand)							

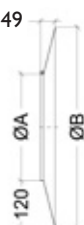

12c DW Abdeckrosette flach, zweiteilig								
- für Mauer- und Deckendurchführung	Art.-Nr.	121351	121352	121353	121354	121355	121356	121357
- passend über KERASTAR Außenmantel	€/Stk.	62,90	66,00	70,60	78,20	94,30	102,20	117,80
	Ø A	277,4	299,4	319,4	343,4	396,4	455,3	555,3
	C	517,4	539,4	559,4	583,4	636,4	690,3	790,3
	B	120	120	120	120	120	120	120
	- Alternative zu Pos 12a, 12b							
	- V.a. zur nachträglichen Montage bei Mauerdurchführungen							
	- Ohne Bohrungen, kann verklebt werden							

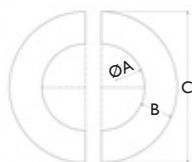

12d EW Anschlussrosette								
für Mauer- und Deckendurchführungen	Art.-Nr.	101733	101734	100953	100954	100956	100958	-
Überstand: 8,5 cm; passend über Verbindungsleitung einwandig	€/Stk.	55,20	59,60	60,50	62,00	67,10	71,80	-
	Gewicht kg/Stk.	0,33	0,39	0,42	0,45	0,52	0,58	
	Ø A	140	160	180	200	250	300	
	Ø B	310	330	350	370	420	470	
	- Verstellbar							
	- Für nachträglichen Einbau geeignet (bei genügend Platz bzw. Abstand)							

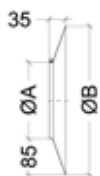

Maße in mm

Schiedel KERASTAR

Das Edelstahlsystem mit dem Herz aus Keramik

* Lieferzeit 20 Arbeitstage / ** Lieferzeit 3 Arbeitstage

Lichter Ø mm (int. Ø)	140	160	180	200	250**	300*	400*
-----------------------	-----	-----	-----	-----	-------	------	------

13a



Abdeckrossette für Dachneigungen

passend über KERASTAR-Außenmantel



Art.-Nr.	0° (0-8°)	101626	101631	101636	101641	101646	-	-
Art.-Nr. 20° (16-21°)	101627	101632	101637	101642	101647	-	-	
Art.-Nr. 25° (22-26°)	101628	101633	101638	101643	101648	-	-	
Art.-Nr. 30° (27-31°)	101629	101634	101639	101644	101649	-	-	
Art.-Nr. 38° (36-38°)	101630	101635	101640	101645	101650	-	-	
€/Stk.	134,30	143,20	159,80	167,90	179,60	-	-	
Ø A	277,4	299,4	319,4	343,4	396,4	-	-	
Gewicht kg/Stk.	0,42	0,44	0,44	0,48	0,52	-	-	

- Für andere Dachneigungen und für Ø 300, Ø 400 Lieferzeit 20 Arbeitstage
 - Für den nachträglichen Einbau geeignet (bei genügend Platz bzw. Abstand)

HINWEIS: Befestigungsmaterial bauseits

13b



Abdeckblende 0 - 30° für Hinterlüftung

zweiteilig

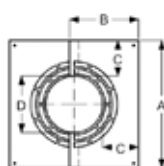

Art.-Nr.	133442	133443	133444	133445	133446	133447	133448
€/Stk.	157,10	157,10	165,80	169,00	171,70	183,50	190,70
A	580	600	620	640	700	750	850
B	331	343	355	369	399	433	490
C	151	150	150	148	152	147	147
Ø D	278	300	320	345	398	456	556

Abdeckblende 31 - 45° für Hinterlüftung

zweiteilig

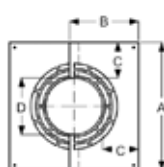

Art.-Nr.	133449	133450	133451	133452	133453	133454	133455
€/Stk.	157,10	157,10	173,80	-	171,70	-	-
A	580	600	620	640	700	750	850
B	367	382	396	413	451	192	562
C	151	150	150	148	152	147	147
Ø D	278	300	320	345	398	456	556

14



Seilabspannung

für Abspannungen über Dach

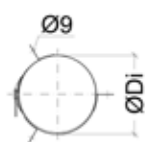

Art.-Nr.	101590	101591	101592	101593	101594	100649	100651
€/Stk.	45,40	45,40	46,90	48,50	50,00	89,00	110,90
Gewicht kg/Stk.	0,65	0,68	0,73	0,77	0,82	0,50	0,70
Ø Di	272,4	294,4	314,4	338,4	391,4	450	550

- Stahlseile, Befestigungsmaterial werden nicht geliefert

15a



Manschette statisch

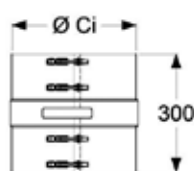

Art.-Nr.	101595	101596	101597	101598	101599	101600	101601
€/Stk.	105,10	109,50	113,20	116,70	131,20	272,30	357,80
Ø Ci	272,4	294,4	314,4	338,4	391,4	450,30	550,30

MONTAGE: Siehe „Statische Planungshinweise“

15b



Wandhalter statisch

Wandabstand - 50 mm

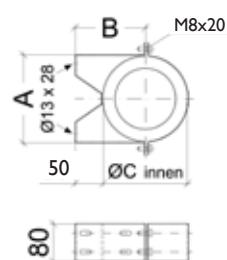

Art.-Nr.	101602	101603	101604	101605	101606	101607	101608
€/Stk.	94,60	102,30	104,40	107,80	117,80	145,70	194,40
Gewicht kg/Stk.	2,00	2,20	2,30	2,50	2,70	3,96	4,77
Ø C (innen)	272,4	294,4	314,4	338,4	391,4	450,30	550,30
A	280,4	302,4	322,4	346,4	401,4	460,30	560,30
B	186,2	197,2	207,2	219,2	245,7	275,00	325,10

- Als letzter Wandhalter bei über 1,5 m bis 2,5 m freistehend
 - Bei Verwendung von Verlängerungen 2 Paar Verlängerungen nehmen

MONTAGE: Siehe „Statische Planungshinweise“
 - Befestigungsmaterial bauseits (untergrundabhängig)

Maße in mm

Schiedel KERASTAR

Das Edelstahlsystem mit dem Herz aus Keramik

Statischer Planungshinweis:

Ø 140 - 400 mm:

nur bis Ø 250 mm:

nur bis Ø 250 mm:

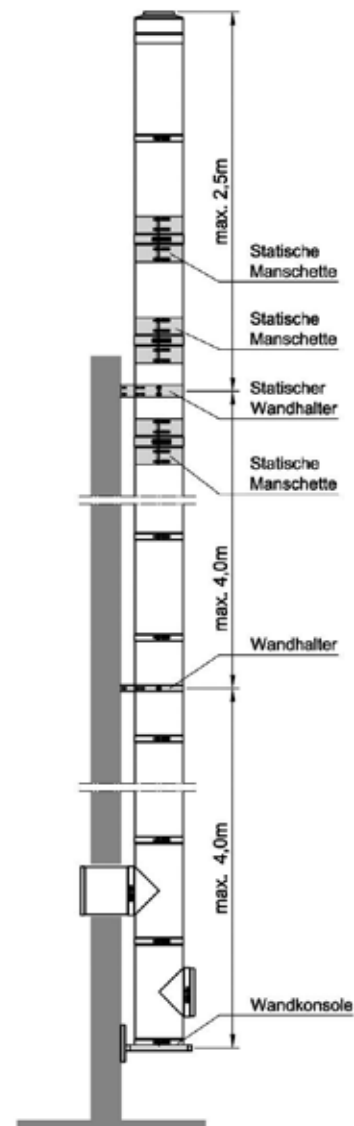
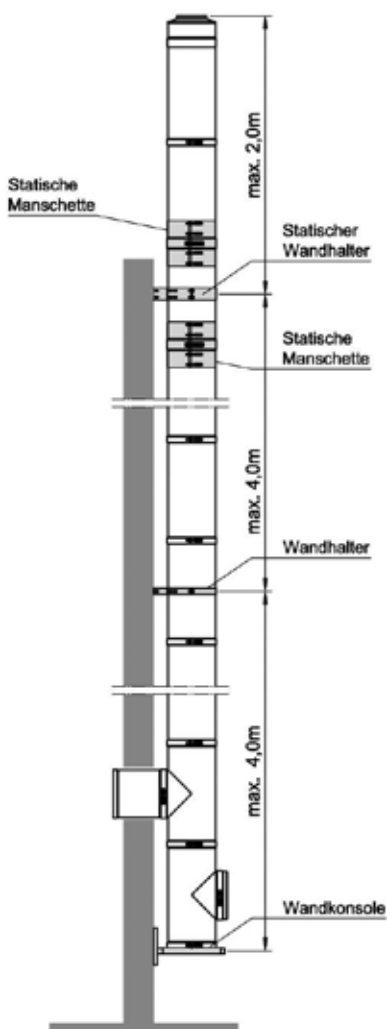
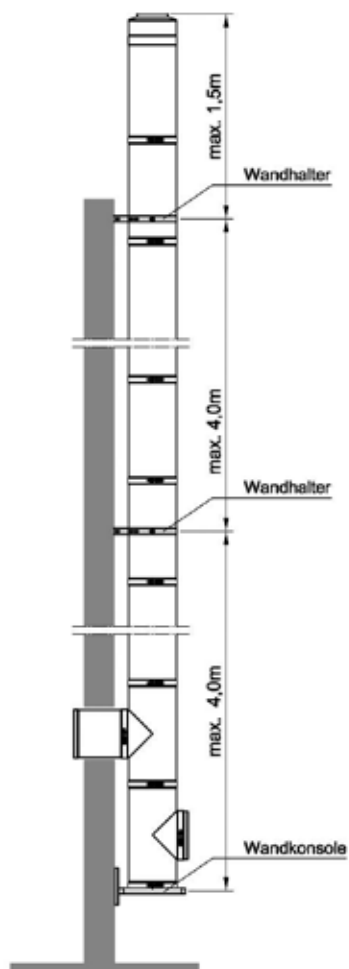

1

Freikragende Höhe über oberster Befestigung (Wandhalter):

max. 1,5 m

Keine statischen Maßnahmen erforderlich.

2

Freikragende Höhe über oberster Befestigung (statischer Wandhalter):

max. 2,0 m

Statische Maßnahmen:

- 1 statischer Wandhalter (als letzter Wandhalter)
- 2 statische Manschetten

3

Freikragende Höhe über oberster Befestigung (statischer Wandhalter):

max. 2,5 m

Statische Maßnahmen:

- 1 statischer Wandhalter (als letzter Wandhalter)
- 3 statische Manschetten

Schiedel KERASTAR

Das Edelstahlsystem mit dem Herz aus Keramik

Bauseitiger Tragmast für Edelstahl-Doppelwandkamine

Die vorliegende Statik ist für die folgenden Randbedingungen gültig:

- Stahlgüte der Kragamhalterungskonstruktion: S235
- Die Angaben zu den Verankerungsdübeln gelten für die horizontale Befestigung in Stahlbeton mit einer Mindestgüte von C25/30 und einer Mindestwandstärke von 20 cm. Für die vertikale Fußplattenverankerung ist eine Mindestgüte von C25/30 erforderlich sowie eine Mindestplattenstärke von 25 cm. Die Kraftweiterleitung ist nicht Bestandteil der vorliegenden Statik und ist in der Folge gesondert nachzuweisen.
- Die Vertikallasten der Kamine werden entweder direkt über die Aufstandsfläche auf dem Boden oder über Konsolen abgetragen. Der Vertikallastabtrag ist nicht Bestandteil der vorliegenden Statik und ist in der Folge gesondert nachzuweisen. (Die Kaminhalterungen dienen allein dem horizontalen Lastabtrag).
- Die in der Statik angesetzten Windlasten decken eine maximale Höhe von 25 m über GOK ab. Sollte diese Höhe überschritten werden, sind gesonderte Nachweise zu führen.

GRÖSSE, FORMROHR, GRUNDPLATTE

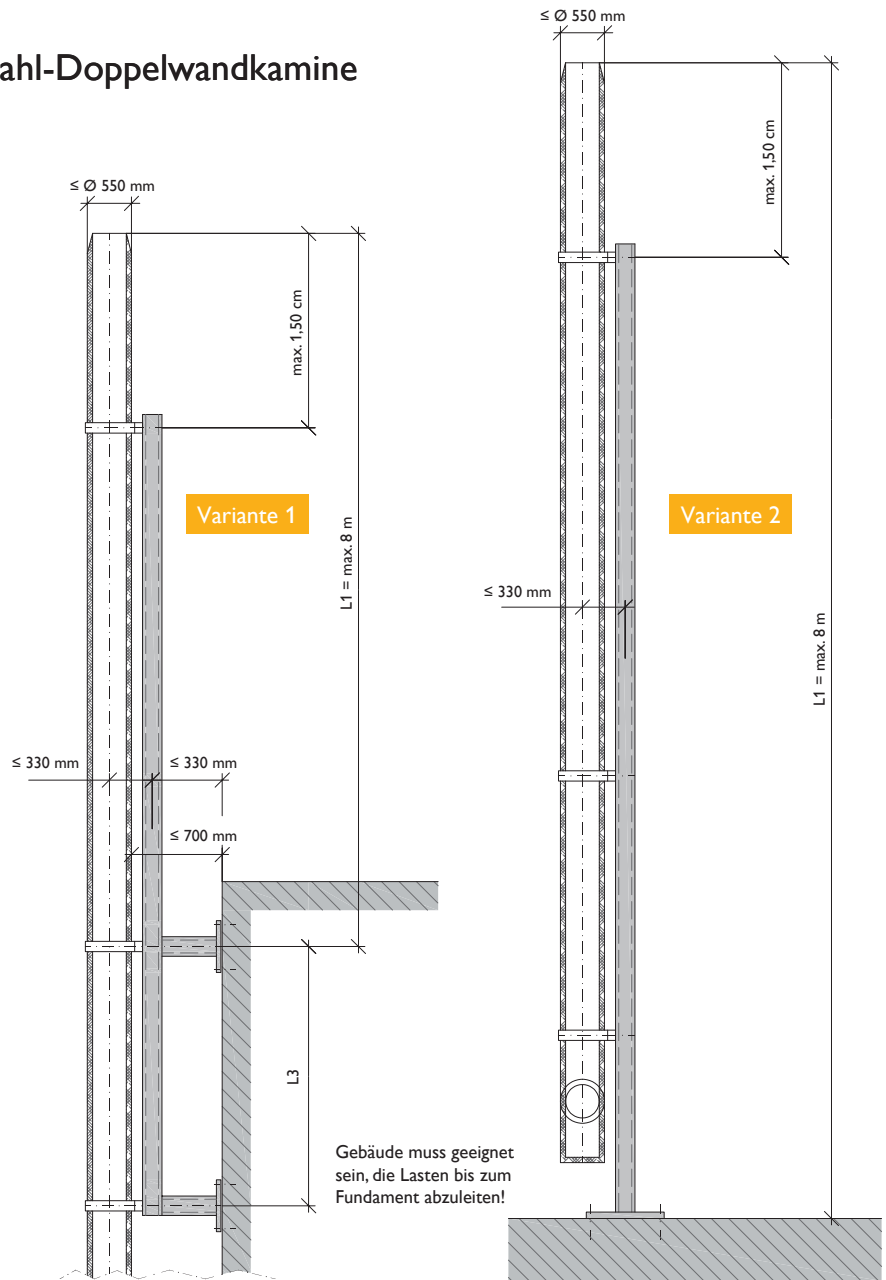
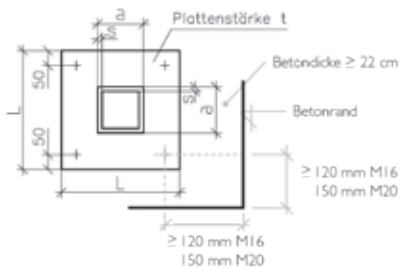

Variante 1								
DW-Kamin	Tragmast	Tragmast	Grundplatte	Dübelanordnung	Max. Dübellast			Kehlnaht
Freie Kraglänge	Einspannlänge	Maße QRO				quer-hor.	quer-ver.	
L_1	L_3	a/a/s	L/L/t	je 4xHilti HIT-V-R	Zug	[kN]	[kN]	[kN]
[m]	[m]	[mm]	[mm]					[mm]
8,0 m	3,0 m	160/160/6,3	450/450/30	M16	37,4	12,7	4,7	6,0
7,0 m	3,0 m	150/150/5,6	380/380/30	M16	35,2	10,5	5,6	5,0
6,0 m	2,0 m	120/120/5,6	320/320/25	M16	30,6	7,9	3,5	5,0
5,0 m	2,0 m	120/120/4,5	300/300/25	M16	27,0	5,5	2,2	4,5
4,0 m	1,0 m	100/100/4	250/250/20	M12	19,7	3,4	1,4	4,0

Variante 2								
DW-Kamin	Tragmast	Tragmast	Grundplatte	Dübelanordnung	Max. Dübellast			Kehlnaht
Freie Kraglänge	Einspannlänge	Maße QRO				quer-hor.	quer-ver.	
L_1	–	a/a/s	L/L/t	je 4xHilti HIT-V-R	Zug	quer-hor.	quer-ver.	
[m]	–	[mm]	[mm]		[kN]	[kN]	[kN]	[mm]
8,0 m	–	180/180/10	600/600/50	M20	66,5	3,0	3,0	10,0
7,0 m	–	180/180/8	550/550/45	M20	66,0	2,8	2,8	8,0
6,0 m	–	150/150/8	500/500/40	M20	46,0	2,2	2,2	8,0
5,0 m	–	140/140/7,1	450/450/35	M16	35,0	2,6	2,6	7,0
4,0 m	–	120/120/6,3	400/400/30	M16	22,0	2,0	2,0	6,0

Schiedel KERASTAR

Das Edelstahlsystem mit dem Herz aus Keramik

Montagemaße

Wandhalter inkl. Verlängerungen

HINWEIS:



Montage mit geeigneten Befestigungsmitteln:

- Auf stabilem Untergrund (Mauerwerk, Beton,...)
- Auf Vollwärmeschutz

Montagemaße bei Wandhalter inkl. Verlängerungen L1 - L4; L7, L8

Ø	140	160	180	200	250	300	400
A	280,4	302,4	322,4	346,4	401,4	460,4	560,5
B	235,4	257,4	277,4	301,4	356,4	415,4	515,5
C	422,4	444,4	464,4	488,4	543,4	602,4	702,5
D	22,5	22,5	22,5	22,5	22,5	22,5	22,5

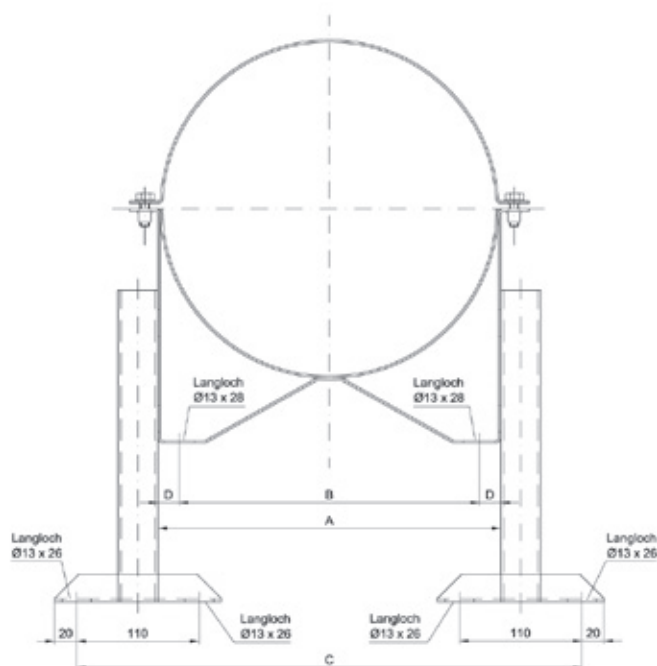

Montageschiene

Typ 475

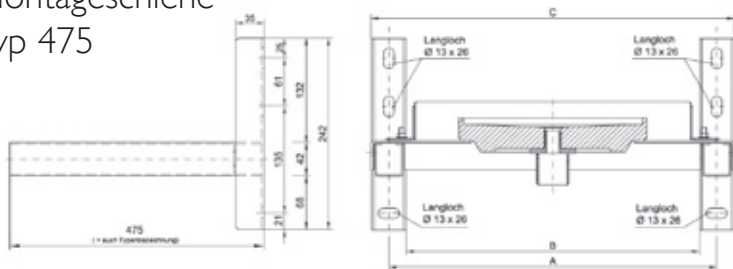

Montagemaße Wandmontage für „Montageschiene“ Typ 475

Ø	140	160	180	200	250	300	400
A	346	366	386	406	461	521	621
B	302	322	342	362	417	477	577
C	390	410	430	450	505	565	665

Montageschiene Typ 570+1504

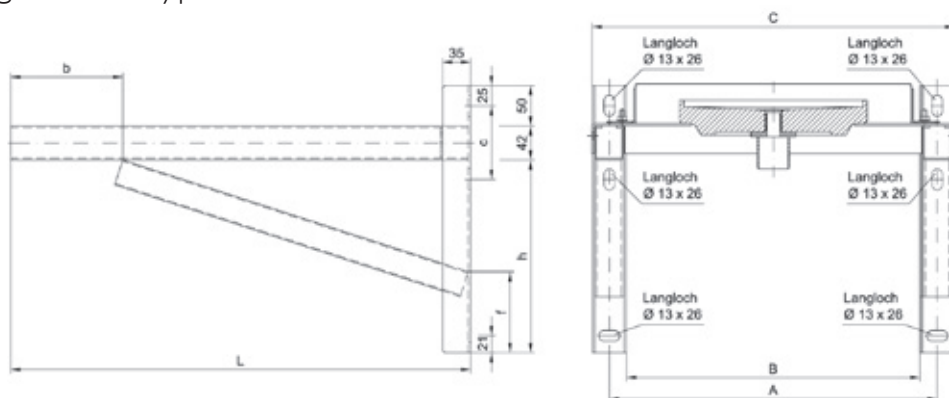

Typ = L	h	b	c	f
570	238	139	91	100
720	238	289	91	100
820	288	390	91	70
1004	288	390	91	70
1120	338	364	91	70
1304	358	428	120	70
1504	678	398	120	70

Montagemaße Wandmontage für „Montageschiene“ Typ 570 bis Typ 1504

Ø	140	160	180	200	250	300	400
A	346	366	386	406	461	521	621
B	302	322	342	362	417	477	577
C	390	410	430	450	505	565	665

ANSCHLUSSHÖHEN

Variante BODENMONTAGE:

Anschlusshöhen bei Bodenmontage in mm	
Rohrelemente Ø	140 - 400
ohne Rohr (zw. PA u. RA)	1330
Rohr 165 mm (zw. PA u. RA)	1496
Rohr 330 mm (zw. PA u. RA)	1661
Rohr 665 mm (zw. PA u. RA)	1996

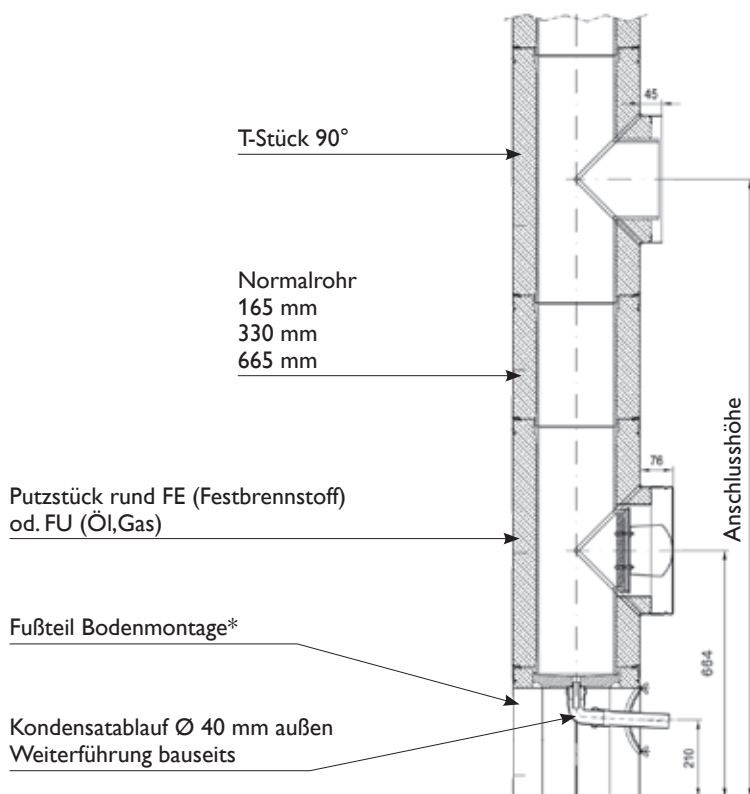

Variante WANDMONTAGE:

Anschlusshöhen bei Wandmontage in mm		
Rohrelemente Ø	140 - 250	300, 400
ohne Rohr (zw. PA u. RA)	1024	1028
Rohr 165 mm (zw. PA u. RA)	1190	1194
Rohr 330 mm (zw. PA u. RA)	1355	1359
Rohr 665 mm (zw. PA u. RA)	1690	1694

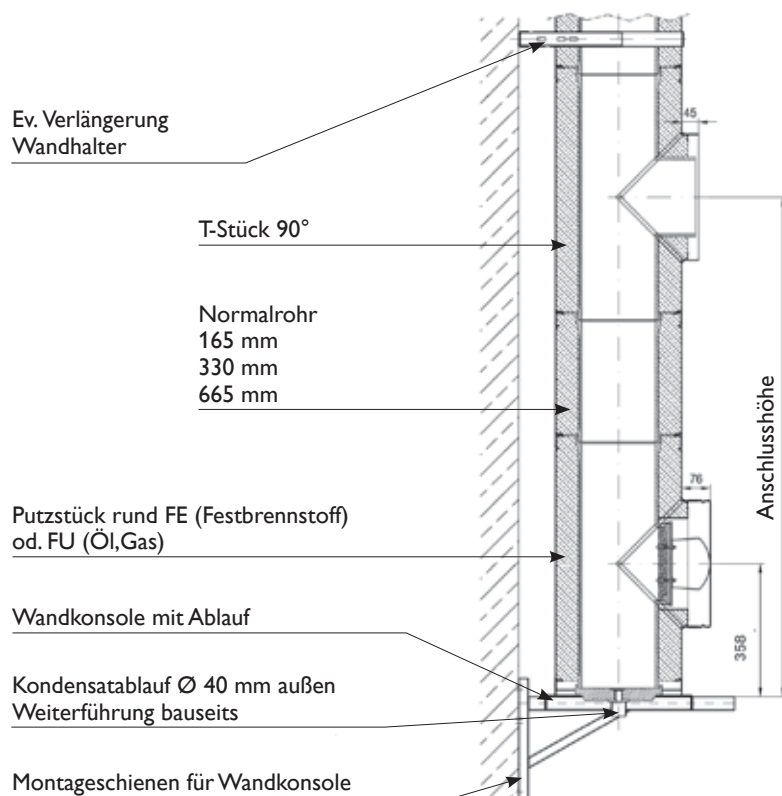

* Bei Verwendung anderer Bodenmontagen sind folgende Höhen (Nutzlängen) einzusetzen:

■ Fußteil-Bodenmontage für Wohnraum - höhenverstellbar 186,5 - 286,5 mm / ■ Fußsteher höhenverstellbar 325 - 540 mm / ■ Fußteil-Bodenmontage für Wohnraum - kurz 100 mm

Materialaufstellung

Schiedel KERASTAR



Pos	Bezeichnung	Menge	Preis/Stk.	Gesamtpreis
1a	Fußteil Bodenmontage			
1b	Fußsteher höhenverstellbar			
1c	Bodenmontage höhenverstellbar			
1d	Bodenmontage für Wohnraum kurz			
2a	Wandkonsole mit Ablauf			
2b	Wandkonsole mit Rußtopf			
2c	Montageschienen für Wandmontage			
2d	Regenabdeckung			
2e	Konsolblech für Wandmontage			
2f	Grundplatte vollkeramisch f. Kaminverl.			
2g	Grundplatte für Kaminverlängerung			
2h	Deckenanschluss-Element			
2i	Deckenanschluss-Element f. Holzdecken			
2j	Ofenaufsatz-Element			
3a	Putzstück rund für Festbrennstoffe			
3b	Putzstück rund für Öl, Gas			
4a	T-Stück 90°			
4b	T-Stück 45°			
4c	Anschlussabdeckung für T-Stück			
4d	RA-Verschlussdeckel mit Innendeckel			
4e	Anschlussübergang			
4f	Anschlussfutter			
4g	Dichtschnur für Ofenanschluss			
4h	Keramikschnur			
4i	Steckadapter			
4j	Anschlussübergang ICS-KERASTAR			
4k	Zugbegrenzer mit Explosionsklappe			
4l	Adapter für Zugbegrenzer			
4m	Zugbegrenzer m. Explosionsklappe Ø300			
4n	IGNIS PROTECT			
4o	IGNIS Blower Door Abdeckung KRS			
4p	Regenrosette für Wanddurchführung			
5a	Normalrohr 666			
5b	Normalrohr 331			
5c	Normalrohr 166			
5d	Rapid Fugendicht			
5e	Fugenverstreicher			
6a	Wandhalter 50 light			
6b	Wandhalter			
6c	Verlängerung Wandhalter			
7	Sparrenhalter			
8a	Mündungsabschluss			
8b	Regenhaube, Sicherungsseil+Seilkausche			
8c	Befestigungsklemme für Regenhaube			
8d	Mündungsabschl. inkl. Regenabdeckung			
9	Dichtmanschette für luftdichte Durchdr.			
10a	Dachdurchführung 0°			
10b	WAKAFLEX Ersatzrolle 5 m			
10c	WAKAFLEX M-Glue			
10d	WAKAFLEX Andrückrolle			
10e	Dachdurchführung 3-15° (WAKAFLEX)			
10f	Dachdurchführung 16-25° (WAKAFLEX)			
10g	Dachdurchführung 26-35° (WAKAFLEX)			
10h	Dachdurchführung 36-45° (WAKAFLEX)			
11	Regenkragen inkl. Dichtband			
12a	DW Anschlussrosette schmal			
12b	DW Anschlussrosette breit			
12c	DW Abdeckrosette flach, zweiteilig			
12d	EW Anschlussrosette			
13a	Abdeckrosette für Dachneigungen			
13b	Abdeckblende 0 - 45°			
14	Seilabspannring			
15a	Manschette statisch			
15b	Wandhalter statisch			
SUMME				

- Abholung
- Bestellblatt
- Auftragsbestätigung

Firma: _____

Name: _____

Straße: _____

PLZ/Ort: _____

Tel/Fax: _____

Bauvorhaben: _____

Straße: _____

PLZ/Ort: _____

Bauhöhe in m: _____

Kessel/Leistung kW: _____

Ø _____ mm

Schiedel GmbH
Friedrich-Schiedel-Straße 2 - 6, 4542 Nußbach

Kundencenter:
T +43 (0)50 6161, F +43 (0)50 6161-444
bestellung.at@schiedel.com

- Festbrennstoffe
- Öl
- Gas

Unterdruck

Datum: _____

Notizen

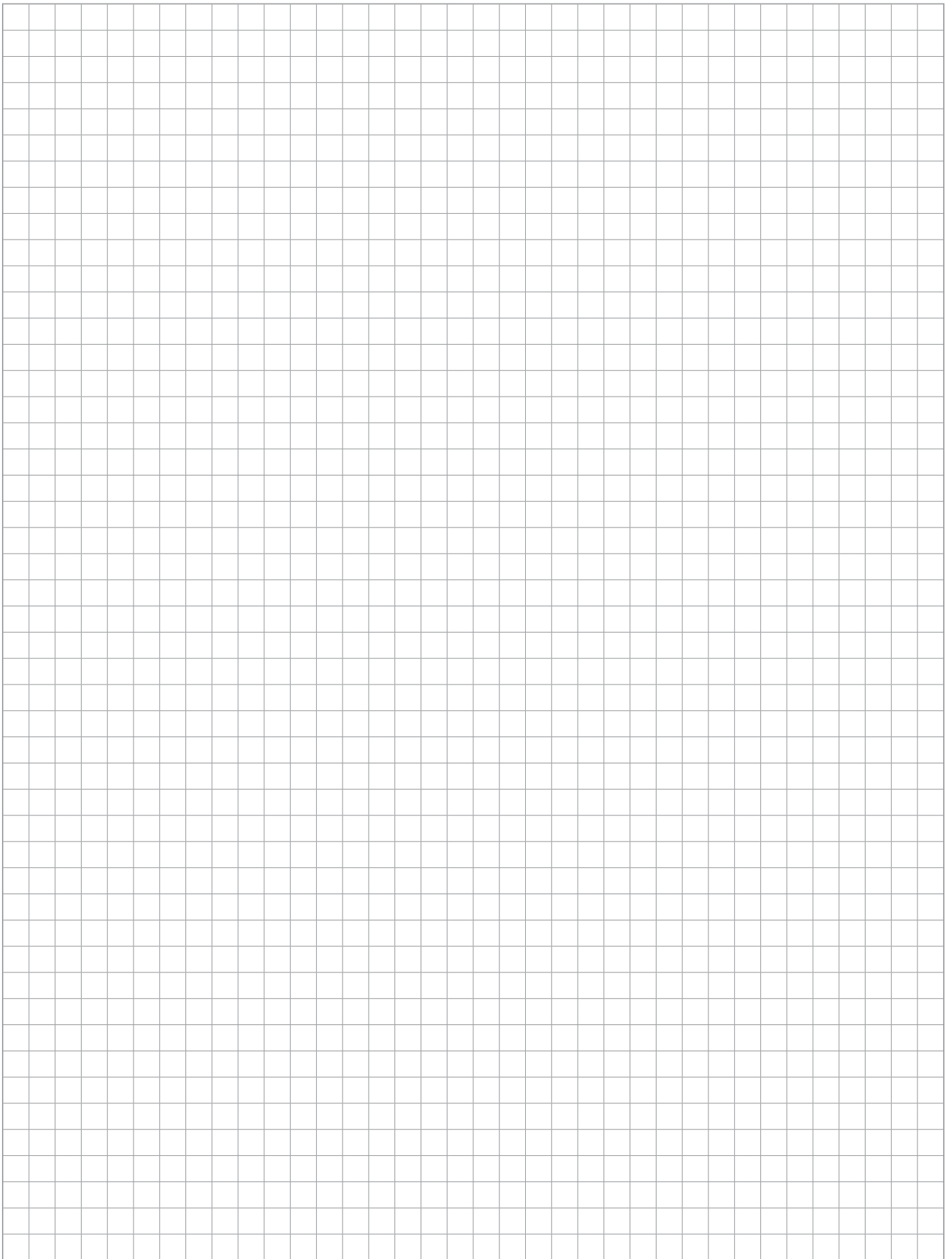

Schiedel ICS

Das Doppelwandsystem von Schiedel

Schiedel ICS setzt nicht nur einen glänzenden Abschluss für Ihr Objekt, sondern verbindet Design und Technik in einem Bauteil. Dies spiegelt sich im Einsatzbereich und der Funktionalität wider:

Im Lieferprogramm von **Schiedel ICS** kann aus 15 verschiedenen Innendurchmessern – Ø 80 bis 700 mm – gewählt werden.



Das **ICS**-Innenrohr ist aus Edelstahl mit der Werkstoff-Nr. 1.4404 gefertigt. Der Außenmantel besteht aus der Werkstoff-Nr. 1.4301 mit hochglänzender Oberfläche und übernimmt die statischen Lasten. Der Zwischenraum ist mit einer 25 mm (bzw. alternativ 50 mm) dicken, speziellen Mineralfaser-Wärmedämmung gefüllt.

Die einzelnen **ICS**-Elemente werden durch die Steckverbindung einfach zusammengefügt und mittels mitgelieferten Klemmbändern gesichert.

Überdruckbetrieb

Schiedel ICS ist bei Einsetzen des Dichtringes im Überdruckbetrieb bis 200 Pa und einer maximalen Abgastemperatur von 200 °C einsetzbar.

Schiedel ICS im Überblick:

- Einsetzbar für Regelfeuerstätten
- Geeignet für alle Brennstoffe
- Für Öl- und Gasfeuerstätten im Unter- und Überdruckbetrieb
- Für Festbrennstoffe im Unterdruckbetrieb
- Feuchteunempfindlich bei Öl und Gas
- Auf Wunsch mit 50 mm Wärmedämmung und/oder 1 mm Innenwandstärke lieferbar
- Schnelle Montage
- 10 Jahre Funktionsgarantie

Sicherheit für den einwandfreien Betrieb:

- Durchgehende Wärmedämmung
- Niedrige Oberflächentemperatur
- Innenrohr durchgehend stumpfnahgeschweißt

Sicherheit bei der Montage:

- Passgenaue Elemente
- Abgestimmtes Zubehör
- Handliche Bauhöhen
- Geringes Gewicht
- Hohe Stabilität
- Sofort betriebsbereit
- Keine Wärmedämm- und Schweißarbeiten auf der Baustelle

Standardausführung

Innenrohrwandstärke bei
 Ø 80 - 350 mm = 0,5 mm,
 Ø 400 - 700 mm = 0,6 mm,
 Wärmedämmung = 25 mm.

Außenrohr bei
 Ø 80 - 350 mm = 0,5 mm,
 Ø 400 - 500 mm = 0,6 mm,
 Ø 600 - 700 mm = 0,7 mm.

Variante 1 (erst ab Ø 150 mm, ausgenommen Ø 230 mm) wie Standardausführung, jedoch Wärmedämmung = 50 mm, Aufpreis = + 10%

Variante 2 (erst ab Ø 150 mm, ausgenommen Ø 230 mm) Innenrohrwandstärke = 1,0 mm, Wärmedämmung = 50 mm, Aufpreis = + 25%



EN 1856-1
 EN 1856-2





SCHIEDEL

ICS



EN 1856-1
EN 1856-2



Schiedel ICS

Das Doppelwandsystem von Schiedel

Konstruktiver Aufbau

Doppelwandiger Aufbau

Schiedel ICS ist ein doppelwandiges Abgassystem aus Edelstahl mit durchgehender Wärmedämmung in Elementbauweise.

Aufbau Innenrohr

Das Innenrohr ist durchgehend stumpfnahgeschweißt und wird aus Edelstahl (Werkst.-Nr. 1.4404) gefertigt. Es bietet Schutz gegen Korrosion und gegen Rußbrand.

(Wandstärken, Varianten - siehe Seite 25)

Dichtringe für Überdruckbetrieb

Für den Überdruckbetrieb bis 200 Pa und einer max. Abgastemperatur von 200 °C stehen für die lichten **Ø 80 bis 700 mm** Dichtringe mit Lippendichtung zur Verfügung:

- Viton (bis Ø 350)
- Silikon (ab Ø 400)

Wärmedämmung

Den erforderlichen Wärmeschutz gewährleistet eine hochwertige Mineralfaser-Wärmedämmung (d = 25 mm). Auf Wunsch ist das Abgassystem **ICS** auch mit 50 mm Wärmedämmung lieferbar.

(Variante 1 und 2, siehe Seite 25)

Außenrohr

Das Außenrohr des Schiedel **ICS** besteht aus hochglanzpoliertem Edelstahl (Werkst.-Nr. 1.4301) und übernimmt die statischen Lasten.

(Wandstärken - siehe Seite 25)

Verbindungssystem mit Steckmuffenverbindung

Das Verbindungssystem mit Steckmuffenverbindung und integrierten Klemmbändern mit Doppelsicke sorgt durch die zweifache Schraubverbindung für eine schnelle und sichere Montage.

Handliche Rohrelemente

Die Rohrelemente des Schiedel **ICS** sind in handlichen Bauhöhen von 955 mm, 455 mm, 205 mm und 155 mm lieferbar.

Einsatzbereich

ICS ist für alle Brennstoffe und bei Öl- und Gasfeuerstätten sowohl im Unter- als auch im Überdruck geeignet und gleichzeitig feuchteunempfindlich. Bei dem Einsatz mit Festbrennstoffen ist ICS im Unterdruck und für eine trockene Betriebsweise (FE) einsetzbar.

Maße und Gewichte

Innen Ø mm	80	100	130	150	180	200	230	250	300	350	400	450	500	600	700 *
kg/stgm	4,4	5,1	6,4	7,2	8,4	9,2	10,2	11,2	13,7	15,6	17,6	20,4	22,4	28,3	32,6

Technische Daten zu Schiedel ICS

Betriebsweise	Unterdruck, Überdruck, trocken und feucht
Brennstoff	Öl, Gas, Festbrennstoffe
Betriebstemperatur	bis 600 °C trocken/feucht
Innenrohr	Werkstoff Nr.: 1.4404 / Materialstärke 0,5/0,6 mm / alternativ 1,0 mm* (siehe Seite 83)
Außenrohr	Werkstoff Nr.: 1.4301 / Materialstärke 0,5-0,7 mm / glänzend (siehe Seite 25)
Wärmedämmung	25 mm / alternativ 50 mm*

* Größere Durchmesser bis 1200 mm möglich

HINWEIS: Preisänderungen vorbehalten (offene Weltmarkt-Edelstahlpreisentwicklung)

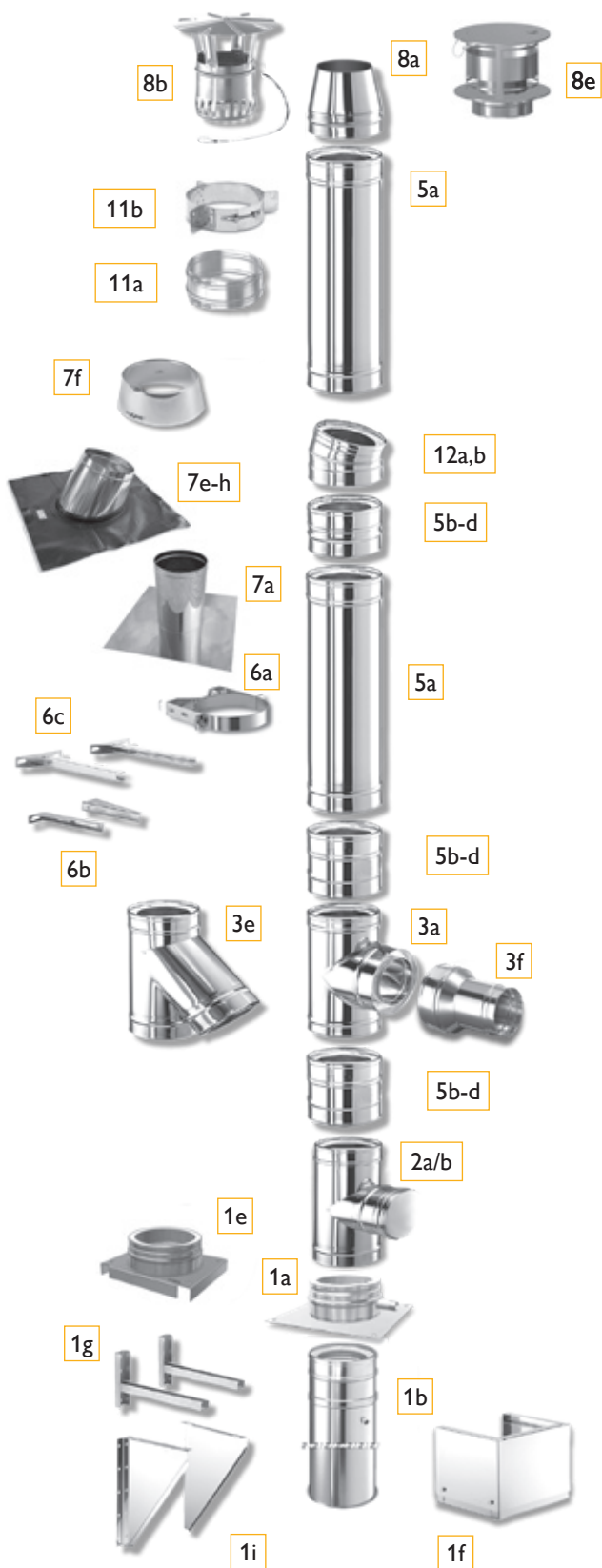

Schiedel ICS

Das Doppelwandsystem von Schiedel

Perfekt aufeinander abgestimmte Systembauteile

- 1a ICS Grundplatte Bodenmontage
- 1b ICS Fußteil kürzbar für Bodenmontage
- 1e ICS Grundplatte Kondensatablauf nach unten
- 1f ICS Teleskopstütze
- 1g ICS Montageschienen für Wandmontage (Paar)
- 1i ICS Konsolblech für Wandmontage
- 1j ICS Wandkonsole mit Bogen 85°
- 1k ICS Bogen 85° mit Stützfuß
- 2a/b ICS Putztüranschluss rund
- 3a ICST-Stück 90°
- 3e ICST-Stück 45°
- 3f ICS Anschlussübergang (Standard)
- 5a ICS Rohrelement 955
- 5b ICS Rohrelement 455
- 5c ICS Rohrelement 205
- 5d ICS Rohrelement 155
- 5f ICS Dichtring
- 6a ICS Wandhalter
- 6b ICS Verlängerung für Wandhalter klein
- 6c ICS Verlängerung für Wandhalter
- 7a ICS Dachdurchführung 0°
- 7e-h ICS Dachdurchführung 3-45° (WAKAFLEX)
- 7f ICS Regenkragen
- 8a ICS Mündungsabschluss
- 8b ICS Regenhaube (bis Ø 300)
- 8e ICS Mündungsabschluss inkl. Regenabdeckung
- 11a ICS Klemmband statisch
- 11b ICS Seilabspannring
- 12a ICS Bogen 15°
- 12b ICS Bogen 30°

AUSFÜHRUNG BRENNWERTTECHNIK

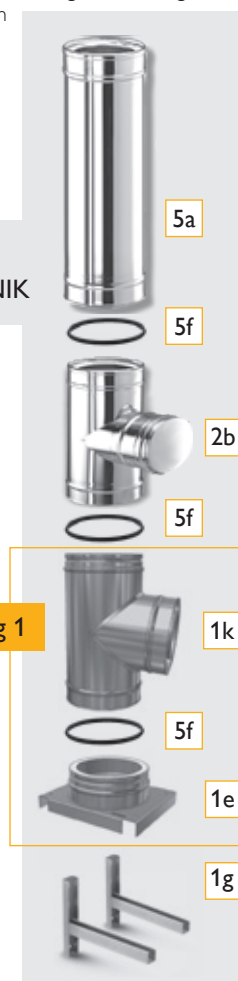

Ausführung 1

Ausführung 2



HINWEIS:

Nummern-Zuordnung wie in den Preislistenseiten.
Regionale Bauvorschriften sind zu beachten!



Schiedel ICS/PERMETER

Die Doppelwandsysteme von Schiedel

Planungshinweise – Anordnung von ICS/PERMETER im/am Gebäude

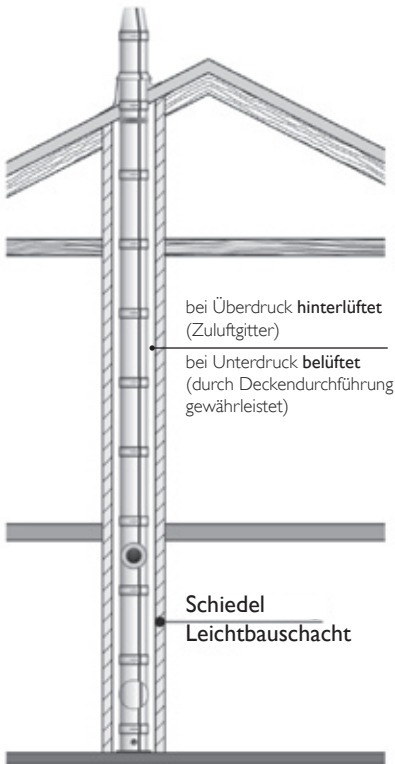

ICS/PERMETER IM GEBÄUDE

In der Gebäudeklasse 1 (OIB-Richtlinie 2) ist keine zusätzliche Verkleidung erforderlich (Ausnahmen lt. OIB-Richtlinie 2 beachten). Ansonsten ist eine zertifizierte Verkleidung aus Gründen des Brandschutzes notwendig (Schiedel Leichtbauschacht). Die landesgesetzlichen Bestimmungen sind zu beachten!

KONDENSATABLAUF

Der Kondensatablauf am Kaminfuß muss generell an die Hausentwässerung angeschlossen werden. Der Anschluss des Kondensatablaufstutzens an die Hausentwässerung muss bauseits erfolgen.

ABSTÄNDE ZU BRENNBAREN TEILEN (belüftet)

Bei der Montage von ICS/PERMETER ist zu beachten, dass der Mindestabstand zu brennbaren Bauteilen belüftet 5 cm* beträgt.

DURCHDRINGUNG VON WÄNDEN, DECKEN UND DÄCHERN

Bei Durchdringung mit ICS/PERMETER von Wänden, Decken und Dächern aus brennbaren Baustoffen oder mit brennbaren Bestandteilen sind die Zwischenräume zu ICS/PERMETER im Umkreis von mind. 20 cm

- aus nicht brennbarem, formbeständigen Material geringer Wärmeleitfähigkeit, z.B. Leichtbeton herzustellen.
- bzw. durch ein Schutzrohr aus nicht brennbarem, formbeständigen Material sicher zu stellen.

Bei Durchdringung von Dachüberständen kann der Abstand auf 5 cm* reduziert werden, wenn der Ringspalt zwischen Außenkante ICS/PERMETER und den brennbaren Bauteilen ständig belüftet ist.

BERÜHRSCHUTZ

Bei Festbrennstoffbetrieb ist ein Berührschutz erforderlich (an Teilen, die berührt werden können).

BLITZSCHUTZ UND ERDUNG

Wenn ein Blitzschutz für das Gebäude gefordert ist, muss auch die System-Abgasanlage mit einem Blitzschutz ausgerüstet sein, entweder separat oder über den Blitzschutz für das Gebäude. Eine System-Abgasanlage aus Metall muss grundsätzlich geerdet werden und darf nicht als Blitzschutz verwendet werden.

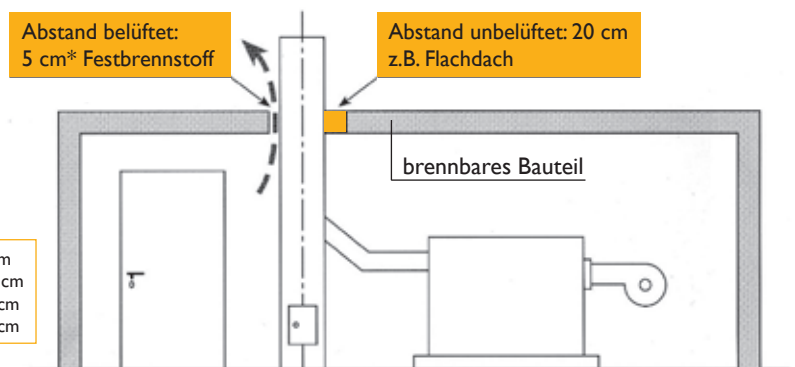
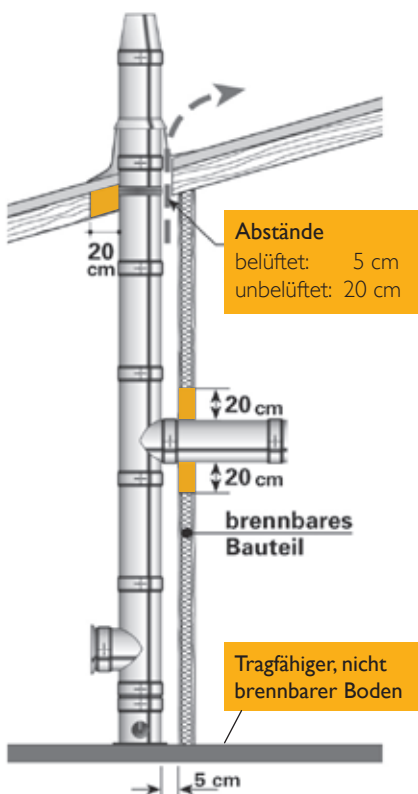

- * Ø 80-300: 5 cm
- Ø 350-450: 7,5 cm
- Ø 500-600: 10 cm
- Ø 650-700: 20 cm

Schiedel ICS/PERMETER

Die Doppelwandsysteme von Schiedel

Bauseitiger Tragmast für Edelstahl-Doppelwandkamine

Die vorliegende Statik ist für die folgenden Randbedingungen gültig:

- Stahlgüte der Kragarmhalterungskonstruktion: S235
- Die Angaben zu den Verankerungsdübeln gelten für die horizontale Befestigung in Stahlbeton mit einer Mindestgüte von C25/30 und einer Mindestwandstärke von 20 cm. Für die vertikale Fußplattenverankerung ist eine Mindestgüte von C25/30 erforderlich sowie eine Mindestplattenstärke von 25 cm. Die Kraftweiterleitung ist nicht Bestandteil der vorliegenden Statik und ist in der Folge gesondert nachzuweisen.
- Die Vertikallasten der Kamine werden entweder direkt über die Aufstandsfläche auf dem Boden oder über Konsolen abgetragen. Der Vertikallastabtrag ist nicht Bestandteil der vorliegenden Statik und ist in der Folge gesondert nachzuweisen. (Die Kaminhalterungen dienen allein dem horizontalen Lastabtrag).
- Die in der Statik angesetzten Windlasten decken eine maximale Höhe von 25 m über GOK ab. Sollte diese Höhe überschritten werden, sind gesonderte Nachweise zu führen.

GRÖSSE, FORMROHR, GRUNDPLATTE

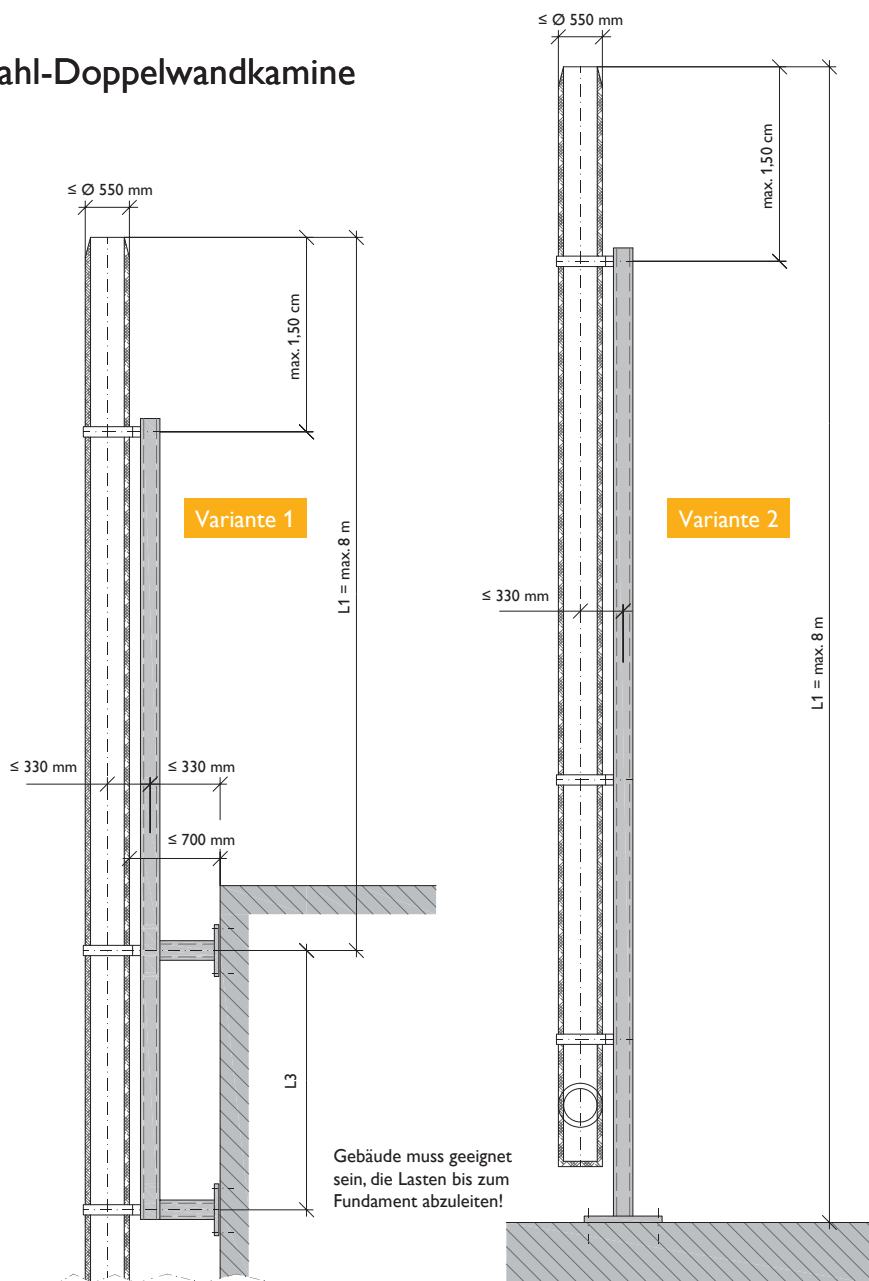
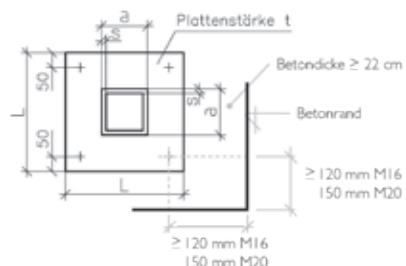

Variante 1								
DW-Kamin	Tragmast	Tragmast	Grundplatte	Dübelanordnung	Max. Dübellast	quer-hor.	quer-ver.	Kehlnaht
Freie Kraglänge	Einspannlänge	Maße QRO	L/L/t	je 4xHilti HIT-V-R	Zug	[kN]	[kN]	[mm]
L_1	L_2	a/a/s	L/L/t		Zug	quer-hor.	quer-ver.	
[m]	[m]	[mm]	[mm]		[kN]	[kN]	[kN]	[mm]
8,0 m	3,0 m	160/160/6,3	450/450/30	M16	37,4	12,7	4,7	6,0
7,0 m	3,0 m	150/150/5,6	380/380/30	M16	35,2	10,5	5,6	5,0
6,0 m	2,0 m	120/120/5,6	320/320/25	M16	30,6	7,9	3,5	5,0
5,0 m	2,0 m	120/120/4,5	300/300/25	M16	27,0	5,5	2,2	4,5
4,0 m	1,0 m	100/100/4	250/250/20	M12	19,7	3,4	1,4	4,0

Variante 2								
DW-Kamin	Tragmast	Tragmast	Grundplatte	Dübelanordnung	Max. Dübellast	quer-hor.	quer-ver.	Kehlnaht
Freie Kraglänge	Einspannlänge	Maße QRO	L/L/t	je 4xHilti HIT-V-R	Zug	[kN]	[kN]	[mm]
L_1	–	a/a/s	L/L/t		Zug	quer-hor.	quer-ver.	
[m]	–	[mm]	[mm]		[kN]	[kN]	[kN]	[mm]
8,0 m	–	180/180/10	600/600/50	M20	66,5	3,0	3,0	10,0
7,0 m	–	180/180/8	550/550/45	M20	66,0	2,8	2,8	8,0
6,0 m	–	150/150/8	500/500/40	M20	46,0	2,2	2,2	8,0
5,0 m	–	140/140/7,1	450/450/35	M16	35,0	2,6	2,6	7,0
4,0 m	–	120/120/6,3	400/400/30	M16	22,0	2,0	2,0	6,0

Schiedel ICS
Das Doppelwandsystem von Schiedel

Anlagenpreise mit Bodenmontage



Kaminhöhe in m	Lichter Ø mm	80	100	130	150	180
5,00 m	€/Anlage	1.987,90	2.135,30	2.249,80	2.436,30	2.769,00
6,00 m	€/Anlage	2.216,40	2.380,20	2.495,80	2.690,20	3.046,00
7,00 m	€/Anlage	2.428,10	2.609,70	2.726,50	2.944,10	3.323,00
8,00 m	€/Anlage	2.639,80	2.839,20	2.957,20	3.198,00	3.600,00
9,00 m	€/Anlage	2.916,80	3.137,30	3.243,20	3.525,20	3.955,40
10,00 m	€/Anlage	3.128,50	3.366,80	3.489,20	3.795,90	4.244,80
11,00 m	€/Anlage	3.446,50	3.711,80	3.843,00	4.049,80	4.521,80
12,00 m	€/Anlage	3.658,20	3.941,30	4.073,70	4.303,70	4.798,80

Anlagenpreise mit Wandmontage

Kaminhöhe in m	Lichter Ø mm	80	100	130	150	180
5,00 m	€/Anlage	2.110,90	2.253,50	2.368,80	2.569,90	2.902,30
6,00 m	€/Anlage	2.339,40	2.498,40	2.614,80	2.823,80	3.179,30
7,00 m	€/Anlage	2.551,10	2.727,90	2.845,50	3.077,70	3.456,30
8,00 m	€/Anlage	2.762,80	2.957,40	3.076,20	3.331,60	3.733,30
9,00 m	€/Anlage	3.039,80	3.255,50	3.362,20	3.658,80	4.088,70
10,00 m	€/Anlage	3.251,50	3.485,00	3.608,20	3.929,50	4.378,10
11,00 m	€/Anlage	3.569,50	3.830,00	3.962,00	4.183,40	4.655,10
12,00 m	€/Anlage	3.781,20	4.059,50	4.192,70	4.437,30	4.932,10

Für die Wandmontage ist eine Montageschiene der Type 475, Art. Nr. 101743 zusätzlich gerechnet (immer die kleinstmögliche). Weitere Typen Montageschienen Seite 32, Teil 1g sowie Typen Verlängerungen für Wandhalter Seite 48 Pos. 6c.

Alternative/Aufpreis

Dachdurchführung 45° inkl. Regenkragen
Aufpreis Rohrelement 955 mm
Aufpreis Rohrelement 455 mm

Lichter Ø mm	80	100	130	150	180
€/Stück	325,00	328,70	425,70	432,10	508,10
€/Stück	211,70	229,50	230,70	253,90	277,00
€/Stück	123,10	130,90	138,40	153,80	169,30

Anlagenpreise beinhalten:

- 1 Grundplatte mit Kondensatablauf
- 1 Putzanschluss (für Über- und Unterdruck)
- 1 Rauchrohranschluss 90
- 1 Mündungsabschluss
- 1 Anschlussübergang DW-EW
- Rohrelement 1000
- Rohrelement 500
- Rohrelement 200
- Wandbefestigung Standard

Zum **ONLINE SCHIEDEL PROFI**

ICS - Produktinformation - Farben, Oberflächen:



ICS in Farbe, matt, Edelstahl gebürstet und verkupfert

System	Farbe	Lieferzeit ICS*	Aufschlag
ICS	RAL 7043 - grau (glänzend)	21 Arbeitstage	40 %
ICS	RAL 9005 - schwarz (glänzend)	21 Arbeitstage	30 %
ICS	RAL 9003 - weiß (glänzend)	21 Arbeitstage	40 %
ICS	RAL-Farben auf Anfrage (glänzend)	21 Arbeitstage	30 %
ICS	MATT	24 Arbeitstage	50 %
ICS	Edelstahl gebürstet	24 Arbeitstage	50 %
ICS	verkupfert (galvanisch)	36 Arbeitstage	80 %

* Lieferzeit: Ab technischer Klärung und Bestellung bis Anlieferung Baustelle

HINWEIS: Verfärbungen des Außenmantels können bei höheren Abgastemperaturen nicht ausgeschlossen werden.

* Lieferzeit 20 Arbeitstage

	200	230	250	300	350*	400*	450*	500*	600*	700*
	2.947,10	3.362,20	3.544,80	4.016,10	5.314,40	6.381,20	7.679,10	8.523,00	10.415,70	12.028,10
	3.268,70	3.744,40	3.957,70	4.510,20	5.927,80	7.482,40	8.535,30	9.554,70	11.745,20	13.698,50
	3.775,70	4.326,50	4.597,60	5.004,30	6.385,70	7.783,80	9.391,50	10.586,40	13.074,70	15.238,10
	4.097,30	4.708,70	5.010,50	5.737,00	6.999,10	8.885,00	10.724,40	12.217,90	14.404,20	16.777,70
	4.503,60	5.177,40	5.510,80	6.088,40	7.748,70	9.738,60	11.763,50	13.448,00	15.993,60	18.655,50
	4.825,20	5.559,60	5.923,70	6.821,10	8.685,00	10.439,90	12.619,70	14.479,70	18.076,70	20.195,10
	5.176,70	5.972,60	6.348,20	7.384,10	8.975,50	10.950,50	13.475,90	15.511,40	19.406,20	21.734,70
	5.498,30	6.354,80	6.761,10	7.878,20	9.911,80	11.651,80	14.158,10	16.543,10	20.735,70	23.274,30

	200	230	250	300	350*	400*	450*	500*	600*	700*
	3.072,90	3.483,00	3.663,10	4.203,80	5.521,40	6.776,70	8.075,20	8.995,20	10.835,60	12.471,40
	3.394,50	3.865,20	4.076,00	4.697,90	6.134,80	7.877,90	8.931,40	10.026,90	12.165,10	14.141,80
	3.901,50	4.447,30	4.715,90	5.192,00	6.592,70	8.179,30	9.787,60	11.058,60	13.494,60	15.681,40
	4.223,10	4.829,50	5.128,80	5.924,70	7.206,10	9.280,50	11.120,50	12.690,10	14.824,10	17.221,00
	4.629,40	5.298,20	5.629,10	6.276,10	7.955,70	10.134,10	12.159,60	13.920,20	16.413,50	19.098,80
	4.951,00	5.680,40	6.042,00	7.008,80	8.892,00	10.835,40	13.015,80	14.951,90	18.496,60	20.638,40
	5.302,50	6.093,40	6.466,50	7.571,80	9.182,50	11.346,00	13.872,00	15.983,60	19.826,10	22.178,00
	5.624,10	6.475,60	6.879,40	8.065,90	10.118,80	12.047,30	14.554,20	17.015,30	21.155,60	23.717,60

	200	230	250	300	350*	400*	450*	500*	600*	700*
	514,20	529,20	551,30	632,70	696,20	641,10	688,50	743,70	838,60	941,20
	321,60	382,20	412,90	494,10	613,40	701,30	856,20	1.031,70	1.329,50	1.539,60
	215,30	230,70	238,60	307,50	446,00	492,10	553,50	692,10	830,60	1.007,40

Rohr-Stückliste für Anlagenberechnung**

Kamin Ø in mm	Ø80-100	Ø130	Ø150	Ø180	Ø200	Ø230	Ø250	Ø300	Ø350*	Ø400*	Ø450*	Ø500*	Ø600*	Ø700*
ICS Rohrelement 955	4	4	4	4	4	4	4	4	3	3	3	3	3	3
ICS Rohrelement 455									1	1	1	1	1	1
ICS Rohrelement 205	1	1	1	1					1					1
ICS Wandhalter	2	2	2	2	2	2	2	2	2	2	2	2	2	2
ICS Rohrelement 955	5	5	5	5	5	5	5	5	4	4	4	4	4	4
ICS Rohrelement 455	1	1							1	1	1	1	1	1
ICS Rohrelement 205			1	1					1	1				
ICS Wandhalter	2	2	2	2	2	2	2	2	2	2	2	2	2	2
ICS Rohrelement 955	6	6	6	6	6	6	6	6	6	5	5	5	5	5
ICS Rohrelement 455	1	1								1	1	1	1	1
ICS Rohrelement 205			1	1	1	1	1							
ICS Wandhalter	2	2	2	2	2	2	2	2	2	2	2	2	2	2
ICS Rohrelement 955	7	7	7	7	7	7	7	7	7	6	6	6	6	6
ICS Rohrelement 455	1	1								1	1	1	1	1
ICS Rohrelement 205			1	1	1	1	1			1	1	1	1	1
ICS Wandhalter	2	2	2	2	2	2	2	2	2	2	2	2	2	2
ICS Rohrelement 955	8	8	8	8	8	8	8	8	8	7	7	7	7	7
ICS Rohrelement 455	1									1	1	1	1	1
ICS Rohrelement 205		1	1	1	1	1	1			1	1	1	1	1
ICS Wandhalter	3	3	3	3	3	3	3	3	3	3	3	3	3	3
ICS Rohrelement 955	9	9	9	9	9	9	9	9	9	8	8	8	8	8
ICS Rohrelement 455	1	1	1	1						1	1	1	1	1
ICS Rohrelement 205					1	1	1	1	1	1	1	1	1	1
ICS Wandhalter	3	3	3	3	3	3	3	3	3	3	3	3	3	3
ICS Rohrelement 955	10	10	10	10	10	10	10	10	10	10	9	9	9	9
ICS Rohrelement 455	1	1	1	1	1	1	1	1			1	1	1	1
ICS Rohrelement 205	1	1									1	1	1	1
ICS Wandhalter	3	3	3	3	3	3	3	3	3	3	3	3	3	3
ICS Rohrelement 955	11	11	11	11	11	11	11	11	11	11	11	10	10	10
ICS Rohrelement 455	1	1	1	1	1	1	1	1				1	1	1
ICS Rohrelement 205	1	1							1			1	1	1
ICS Wandhalter	3	3	3	3	3	3	3	3	3	3	3	3	3	3

** HINWEIS: Höhendifferenzen können sich aus unterschiedlichen Nutzlängen ergeben.

Detailpreise

Schiel ICS

Das Doppelwandsystem von Schiel

* Lieferzeit 20 Arbeitstage

Lichter Ø	80	100	130	150	180
-----------	----	-----	-----	-----	-----

1a



Grundplatte Bodenmontage

mit Kondensatablauf seitlich

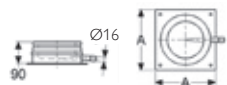

Art.-Nr.	101320	101321	100987	100988	100989
€/Stk.	158,60	177,40	184,40	207,60	215,30
Gewicht kg/Stk.	1,55	1,55	3,19	3,34	4,35
Nutzlänge (NL)	90	90	90	90	90
A	200	200	250	250	250

1b



Fußteil, kürzbar - für Bodenmontage, Ablauf seitlich

kürzbar nach Bedarf; **NEU!** Mit Revisionsöffnung

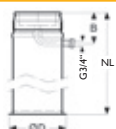

Art.-Nr.	101328	101329	100994	100995	100996
€/Stk.	304,30	323,00	361,60	392,70	426,50
Gewicht kg/Stk.	3,02	3,67	4,46	5,01	5,85
Nutzlänge (NL)	1045	1045	1045	1045	1045
B	160	160	160	160	160
Ø D	176	196	226	246	276

1c



Fußteil, kürzbar - für Bodenmontage, Ablauf unten

kürzbar nach Bedarf

Art.-Nr.	133197	133198	133199	133200	133201
€/Stk.	248,20	259,50	277,80	305,10	329,70
Gewicht kg/Stk.	3,17	3,85	4,67	5,26	6,15
Nutzlänge (NL)	1045	1045	1045	1045	1045
Ø D	170	190	220	240	270

1d



Fußteil, kürzbar - für Bodenmontage, Ablauf unten + Revisionsöffnung

kürzbar nach Bedarf, inkl. unteren Kondensatopf (herausnehmbar) inkl. 1 m Kondensatrohr

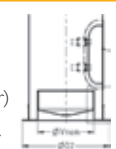

Art.-Nr.	133207	133208	133209	133210	133211
€/Stk.	322,70	345,40	379,80	439,60	467,60
Gewicht kg/Stk.	4,05	4,65	5,59	5,56	6,49
Nutzlänge (NL)	1045	1045	1045	1045	1045
Ø D2	170	190	220	240	270
Ø Vnom	100	120	150	150	150
Rev. H x B	190x160	190x186	190x226	190x215	190x206

1e



Grundplatte

Kondensatablauf nach unten
Wandmontage:
auf Pos. 1g, 1i
Bodenmontage:
auf Pos. 1f
Ablauf:
Außengewinde 3/4"

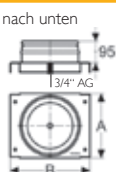

Art.-Nr.	101014	101015	101016	101017	101018
€/Stk.	139,80	153,80	161,60	177,00	184,40
Gewicht kg/Stk.	1,34	1,68	2,19	2,53	3,03
Nutzlänge (NL)	95	95	95	95	95
A	188	208	238	258	278
B	256	276	306	326	356

1f



Teleskopstütze

passend zu Pos. 1e

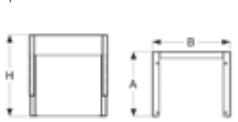

Art.-Nr.	auf Anfrage	auf Anfrage	101058	101059	101060
€/Stk.	-	-	390,50	409,10	427,90
Gewicht kg/Stk.	5,71	6,20	6,93	7,42	8,15
A	182	202	232	252	272
B	250	270	300	320	350
H	300-500	300-500	300-500	300-500	300-500

1g



Montageschienen für Wandmontage (Paar)

passend zu Pos. 1e

Ausführung bei Typ 325 u. 475:

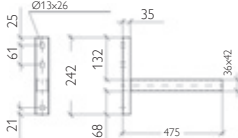

Ausführung bei Typ 570 bis Typ 1504:

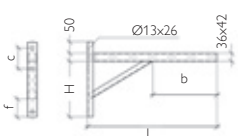

Typ = L	H	b	c	f
570	238	139	91	100
720	238	289	91	100
820	288	390	91	70
1004	288	390	91	70
1120	338	364	91	70
1304	358	428	120	70
1504	678	398	120	70

max. Wandabstand bei "Typ 325"	157	137	107	87	-
Art.-Nr.	101742	101742	101742	101742	-
€/Paar	141,80	141,80	141,80	141,80	-
max. Wandabstand bei "Typ 475"	307	287	257	237	217
Art.-Nr.	101743	101743	101743	101743	101743
€/Paar	164,20	164,20	164,20	164,20	164,20
max. Wandabstand bei "Typ 570"	402	382	352	332	312
Art.-Nr.	101744	101744	101744	101744	101744
€/Paar	226,10	226,10	226,10	226,10	226,10
max. Wandabstand bei "Typ 720"	552	532	502	482	462
Art.-Nr.	101746	101746	101746	101746	101746
€/Paar	387,30	387,30	387,30	387,30	387,30
max. Wandabstand bei "Typ 820"	652	632	602	582	562
Art.-Nr.	101747	101747	101747	101747	101747
€/Paar	409,80	409,80	409,80	409,80	409,80
max. Wandabstand bei "Typ 1004"	836	816	786	766	746
Art.-Nr.	101748	101748	101748	101748	101748
€/Paar	431,90	431,90	431,90	431,90	431,90
max. Wandabstand bei "Typ 1120"	952	932	902	882	862
Art.-Nr.	101749	101749	101749	101749	101749
€/Paar	448,20	448,20	448,20	448,20	448,20
max. Wandabstand bei "Typ 1304"	1136	1116	1086	1066	1046
Art.-Nr.	101750	101750	101750	101750	101750
€/Paar	468,70	468,70	468,70	468,70	468,70
max. Wandabstand bei "Typ 1504"	1336	1316	1286	1266	1246
Art.-Nr.	101751	101751	101751	101751	101751
€/Paar	486,30	486,30	486,30	486,30	486,30

HINWEIS: Regenabdeckung für obere Formrohrschlitze - siehe Pos. 1f (v.a. bei Vollwärmeschutz)

Maße in mm

HINWEIS:

Variante 1: wie Standardausführung, jedoch Wärmedämmung = 50 mm, Aufpreis + 10%
 Variante 2: Innenrohrwandstärke = 1,0 mm, Wäremedämmung = 50 mm, Aufpreis = + 25%



200	230	250	300	350*	400*	450*	500*	600*	700*
100990	101322	100991	100992	100993	101323	101324	101325	101326	101327
246,00	266,70	269,20	284,40	311,30	329,90	348,50	367,40	405,50	443,10
4,86	5,73	6,26	7,79	9,35	10,57	11,94	13,49	17,23	19,47
90	90	90	90	90	90	90	90	90	90
333	333	350	400	450	550	600	650	750	850
100997	101330	100998	100999	101000	101331	101332	101333	101334	101335
447,70	472,20	509,10	563,70	654,80	752,40	955,90	1.085,30	1.519,10	1.676,00
6,43	7,38	7,95	9,43	10,73	1,05	1,15	1,25	1,45	1,66
1045	1045	1045	1045	1045	1045	1045	1045	1045	1045
160	160	160	160	160	160	160	160	160	160
296	326	346	401	419	469	519	569	669	769
133202	133203	133204	133205	133206	-	-	-	-	-
355,90	397,10	409,00	499,70	570,90	-	-	-	-	-
6,76	7,75	8,37	9,90	11,34	-	-	-	-	-
1045	1045	1045	1045	1045	-	-	-	-	-
290	320	340	390	440	-	-	-	-	-
133212	133213	133214	133215	auf Anfrage	-	-	-	-	-
489,40	525,60	543,40	613,80	-	-	-	-	-	-
7,13	8,16	8,79	10,42	11,94	-	-	-	-	-
1045	1045	1045	1045	1045	-	-	-	-	-
290	320	340	390	440	-	-	-	-	-
200	200	200	200	200	-	-	-	-	-
190 x278	190x267	190x262	190x255	190x251	-	-	-	-	-
101019	101337	101020	101021	101022	101023	101024	101025	101026	auf Anfrage
207,60	223,30	223,30	246,00	292,20	338,10	357,30	452,30	415,60	-
3,37	3,88	4,22	5,06	5,90	6,56	7,38	8,20	9,84	11,48
95	95	95	95	95	95	95	95	95	95
285	315	335	385	435	485	535	585	685	785
353	383	403	453	503	553	603	653	753	853
101061	101340	101062	101063	101064	101065	101066	101067	101068	auf Anfrage
440,60	442,00	465,70	451,70	451,70	741,70	810,80	846,70	1.136,50	-
8,64	9,20	9,86	11,21	12,42	26,73	29,16	32,52	36,33	41,16
279	309	329	379	429	479	529	579	679	779
347	377	397	447	497	547	597	647	747	847
300-500	300-500	300-500	300-500	300-500	300-500	300-500	300-500	300-500	300-500
200	230	250	300	350	400	450	500	600	700
-	-	-	-	-	-	-	-	-	-
-	-	-	-	-	-	-	-	-	-
-	-	-	-	-	-	-	-	-	-
207	177	157	107	-	-	-	-	-	-
101743	101743	101743	101743	-	-	-	-	-	-
164,20	164,20	164,20	164,20	-	-	-	-	-	-
302	272	252	202	152	102	-	-	-	-
101744	101744	101744	101744	101744	101744	-	-	-	-
226,10	226,10	226,10	226,10	226,10	226,10	-	-	-	-
452	422	402	352	302	252	202	152	-	-
101746	101746	101746	101746	101746	101746	101746	101746	-	-
387,30	387,30	387,30	387,30	387,30	387,30	387,30	387,30	-	-
552	522	502	452	402	352	302	252	152	-
101747	101747	101747	101747	101747	101747	101747	101747	101747	-
409,80	409,80	409,80	409,80	409,80	409,80	409,80	409,80	409,80	-
736	706	686	636	586	536	486	436	336	236
101748	101748	101748	101748	101748	101748	101748	101748	101748	101748
431,90	431,90	431,90	431,90	431,90	431,90	431,90	431,90	431,90	431,90
852	822	802	752	702	652	602	552	452	352
101749	101749	101749	101749	101749	101749	101749	101749	101749	101749
448,20	448,20	448,20	448,20	448,20	448,20	448,20	448,20	448,20	448,20
1036	1006	986	936	886	836	786	736	636	536
101750	101750	101750	101750	101750	101750	101750	101750	101750	101750
468,70	468,70	468,70	468,70	468,70	468,70	468,70	468,70	468,70	468,70
1236	1206	1186	1136	1086	1036	986	936	836	736
101751	101751	101751	101751	101751	101751	101751	101751	101751	101751
486,30	486,30	486,30	486,30	486,30	486,30	486,30	486,30	486,30	486,30

Schiedel ICS

Das Doppelwandsystem von Schiedel

* Lieferzeit 20 Arbeitstage

Lichter Ø	80	100	130	150	180
-----------	----	-----	-----	-----	-----

1h

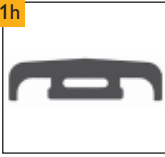

Regenabdeckung für Montageschienen und Wandhalter-Verlängerungen

aus Kunststoff für Pos. 1g, 6c



Art.-Nr.	101728	101728	101728	101728	101728
€/Stk.	24,60	24,60	24,60	24,60	24,60
Länge	100 cm	100 cm	100 cm	100 cm	100 cm

- Zusätzliche Abdichtung zur Wand hin erforderlich

1i



Konsolleblech für Wandmontage (Paar)

passend zu Pos. 1e
Wandabstand 50 mm;
Alternative zu Pos. 1g

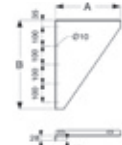

Art.-Nr.	101042	101043	101044	101045	101046
€/Stk.	72,70	95,10	101,70	113,80	127,00
Gewicht kg/Pair	2,20	2,39	2,85	3,14	3,32
A	220	240	270	290	310
B	470	470	470	470	470

- Befestigungsmaterial bauseits (untergrundabhängig)

1j

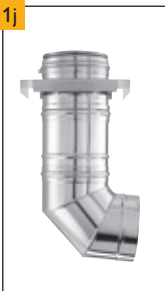

SET-Wandkonsole + Bogen 85° (inkl. Klemmband)

für Abgasleitungen

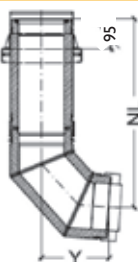

Art.-Nr.	108604	108605	108606	108607	108608
€/Stk.	546,70	585,80	625,40	664,50	723,70
Gewicht kg/Stk.	3,82	4,72	6,11	7,08	8,66
Nutzlänge (NL)	530	537	553	562	577
Y	126	133	149	158	173

Set bestehend aus: Zwischenstützen, Rohrelement 205, Bogen 85°
Montageschiene (Pos. 1g) noch erforderlich

1k



Bogen 85° mit Stützfuß (inkl. 2 Klemmbänder)

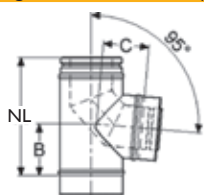

Art.-Nr.	101880	101881	101882	101883	101884
€/Stk.	233,10	253,60	280,40	295,20	317,60
Gewicht kg/Stk.	1,62	1,94	3,31	3,76	4,45
Nutzlänge (NL)	291	291	456	456	455
B	132	132	215	216	216
C	112	123	139	150	167

1l



Zwischenstütze – als statische Komponente

(s. statischer Planungshinweis) in Verbindung mit Montageschienen (Pos. 1g), als Rußtopflösung zusätzlich in Verbindung mit Pos. 1m

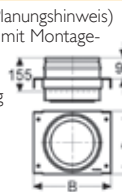

Art.-Nr.	101070	101071	101072	101073	101074
€/Stk.	184,40	199,90	223,30	238,60	261,50
Gewicht kg/Stk.	1,65	2,07	2,69	3,11	3,73
Nutzlänge (NL)	155	155	155	155	155
A	188	205	238	258	278
B	256	276	306	326	356

1m



Kondensatschale mit Ablauf

für Rußtopflösung in Verbindung mit Pos. 1k



Art.-Nr.	101028	101029	101030	101031	101032
€/Stk.	128,40	149,00	158,20	208,20	227,70
Gewicht kg/Stk.	1,01	1,36	1,70	1,94	2,33
A	95	95	95	95	95

1n



Verschluss für Kondensatablauf 3/4"

passend zu Pos. 1e, 1m

Art.-Nr.	104428	104428	104428	104428	104428
€/Stk.	5,70	5,70	5,70	5,70	5,70
Länge	0	0	0	0	0

1o

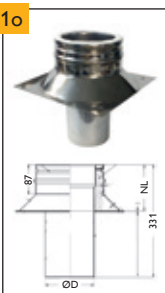

Grundplatte, verstärkt - für Kaminverlängerung

mit Konusversteifung

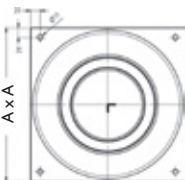

Art.-Nr.	-	-	124098	124099	124100
€/Stk.	-	-	184,90	226,30	282,00
Gewicht kg/Stk.	-	-	2,69	2,98	3,43
Nutzlänge (NL)	-	-	136	136	136
A	-	-	300	320	350
Ø D (außen)	-	-	124,60	144,7	174,6

- Zum Verlängern von bestehenden alten Kaminsystemen
- Befestigung bauseits
- Für Unterdruck und FE (feuchteempfindlich)
- Freikragende Höhe max. 1,5 m (ohne zusätzliche Sicherung)

Maße in mm

	200	230	250	300	350*	400*	450*	500*	600*	700*
101728	101728	101728	101728	101728	101728	101728	101728	101728	101728	101728
24,60	24,60	24,60	24,60	24,60	24,60	24,60	24,60	24,60	24,60	24,60
100 cm	100 cm	100 cm	100 cm	100 cm	100 cm	100 cm	100 cm	100 cm	100 cm	100 cm
101047	101339	101048	101049	101050	101051	101052	101053	101054	101055	101055
146,50	118,10	127,40	140,90	261,50	522,50	577,20	639,70	813,10	893,80	893,80
3,54	3,61	3,72	4,00	5,40	7,58	8,20	11,20	19,14	21,48	21,48
315	345	365	415	465	515	565	615	715	815	815
470	470	470	470	670	670	670	870	870	870	870
108609	108610	108611	108612	108613	108614	108615	108616	108617	108618	108618
769,80	829,70	920,40	1.016,90	1.113,20	1.209,80	1.305,90	1.402,20	1.498,60	1.595,30	1.595,30
9,58	10,95	12,23	14,98	17,96	22,22	25,28	28,76	36,11	44,07	44,07
589	603	612	636	662	675	771	796	845	894	894
185	199	208	232	258	275	373	398	447	496	496
101885	auf Anfrage	101887	101888	101889	-	-	-	-	-	-
341,10	-	415,30	480,60	692,30	-	-	-	-	-	-
4,91	5,84	7,22	9,01	11,53						
455	455	455	490	540						
217	218	220	245	273						
178	215	220	234	270						
101075	101341	101076	101077	101078	101079	101080	101081	101082	101083	101083
295,30	311,00	322,90	376,90	430,70	553,50	568,90	645,90	738,30	922,60	922,60
4,15	4,77	5,19	6,22	7,26	8,07	9,08	10,09	12,10	14,12	14,12
155	155	155	155	155	155	155	155	155	155	155
285	315	335	385	435	485	535	585	685	785	785
353	383	403	453	503	553	603	653	753	853	853
101033	101338	101034	101035	101036	101037	101038	101039	101040	101041	101041
245,40	254,10	284,60	302,40	313,00	328,60	351,80	384,10	454,70	524,10	524,10
2,61	3,10	3,36	4,09	4,70	5,09	5,24	5,58	6,52	8,23	8,23
95	95	95	95	95	95	95	95	95	95	95
104428	104428	104428	104428	104428	104428	104428	104428	104428	104428	104428
5,70	5,70	5,70	5,70	5,70	5,70	5,70	5,70	5,70	5,70	5,70
0	0	0	0	0	0	0	0	0	0	0
124101	124102	124103	124104	124105	-	-	-	-	-	-
338,70	385,00	454,50	564,30	624,70	-	-	-	-	-	-
3,73	4,02	4,48	5,25	6,04						
136	136	136	136	136						
370	400	420	470	520						
194,7	224,6	244,6	294,6	344,6						

Schiedel ICS

Das Doppelwandsystem von Schiedel

* Lieferzeit 20 Arbeitstage

Lichter Ø	80	100	130	150	180
-----------	----	-----	-----	-----	-----

1p



Ofenaufsatz-Element

inkl. Reinigungsöffnung und Kugelfang

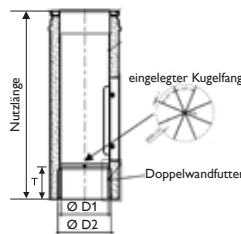

Art.-Nr.	–	–	104454	104455	104456
€/Stk.	–	–	306,50	332,90	355,70
Gewicht kg/Stk.			3,00	3,40	4,00
Nutzlänge (NL)			497	497	497
Ø D1			123	143	173
Ø D2			139	159	189
Für Ofenrohr-Ø			130	150	180
T (Einschubtiefe)			150	150	150

Sonderlösung
 - Abklärung mit Rauchfangkehrer
 - Für trockene Betriebsweise (FE)
 - Für Unterdruckbetrieb

ACHTUNG: Mündungslösung immer mit Mündungsabschluss inkl. Regenabdeckung (Pos. 8d)

2a



Putztüranschluss rund für Festbrennstoff

- Stutzen nicht verlängerbar
 - für trockene Betriebsweise (FE)

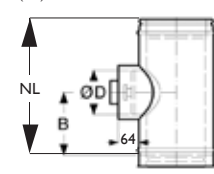

Art.-Nr.	101305	101306	100907	100908	100909
€/Stk.	356,60	378,50	410,20	433,00	537,70
Gewicht kg/Stk.	1,97	2,27	1,76	2,57	3,07
Nutzlänge (NL)	288	288	288	305	305
B	121	121	121	130	130
Ø D	80	100	130	150	150

2b



Putztüranschluss rund für Öl, Gas

- Stutzen nicht verlängerbar
 - FU-Ausführung

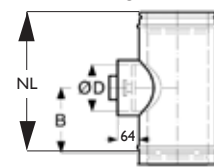

Art.-Nr.	100893	100894	100895	100896	100897
€/Stk.	365,70	387,80	420,70	443,70	551,00
Gewicht kg/Stk.	1,97	2,27	1,76	2,57	3,07
Nutzlänge (NL)	288	288	288	305	305
B	121	121	121	130	130
Ø D	80	100	130	150	150

2c



Putztüranschluss eckig für Festbrennstoff

- für trockene Betriebsweise (FE)
 - Unterdruck

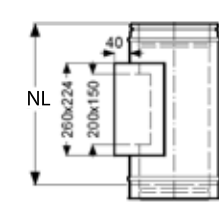

Art.-Nr.	–	–	100920	100921	100922
€/Stk.	–	–	445,80	470,40	586,20
Gewicht kg/Stk.			4,80	5,00	5,50
Nutzlänge (NL)			455	455	455

3a



T-Stück 90° (inkl. Klemmband)

Stutzen sind mit ICS-Rohrelementen zu verlängern

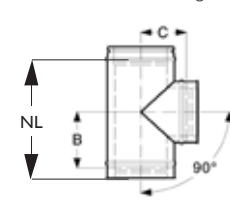

Art.-Nr.	100879	100880	100881	100882	100883
€/Stk.	202,80	219,40	268,50	278,20	324,20
Gewicht kg/Stk.	1,63	1,95	3,42	3,88	4,57
Nutzlänge (NL)	291	291	455	455	455
B	126	126	209	209	209
C	105	115	130	140	155

3b



T-Stück 85° (inkl. Klemmband)

Stutzen sind mit ICS-Rohrelementen zu verlängern

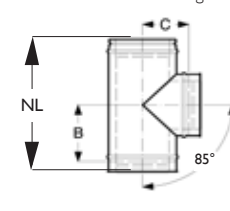

Art.-Nr.	100865	100866	100867	100868	100869
€/Stk.	202,80	219,40	268,50	278,20	324,20
Gewicht kg/Stk.	1,63	1,95	3,42	3,88	4,57
Nutzlänge (NL)	291	291	455	455	455
B	132	132	215	216	216
C	112	123	139	150	167

Maße in mm

200	230	250	300	350*	400*	450*	500*	600*	700*
104457	auf Anfrage	117763	137257	-	-	-	-	-	-
394,90	-	434,80	534,50	-	-	-	-	-	-
4,30	5,33	6,04	6,72						
497	497	497	497						
193	223	243	293						
209	239	259	309						
200	230	250	300						
150	150	150	150						

100910	100911	100912	100913	100914	134858	134859	134860	134861	134862
579,50	675,80	682,00	720,90	850,10	1.354,70	1.818,50	1.382,20	1.601,50	1.820,50
3,73	4,24	6,88	7,73	9,16	11,33	12,36	13,40	15,48	17,60
355	355	455	485	535	705	705	705	705	705
155	155	205	225	253	330	330	330	330	330
200	200	250	300	300	300	300	300	300	300

100898	101304	100899	100900	100901	134865	134866	134867	134868	134869
593,90	675,80	699,20	720,90	850,10	1.042,10	1.212,30	1.382,20	1.601,50	1.820,50
3,73	4,24	6,88	7,73	9,16	11,33	12,36	13,40	15,48	17,60
355	355	455	485	535	705	705	705	705	705
155	155	205	225	253	330	330	330	330	330
200	200	250	300	300	300	300	300	300	300

100923	101307	100924	100925	100926	100927	100928	100929	100930	100931
629,40	699,10	716,20	739,80	887,40	1.057,80	1.193,60	1.363,80	1.571,60	1.775,60
5,80	6,40	6,70	7,59	8,48	9,21	9,84	10,39	11,84	13,12
455	455	455	455	455	455	455	455	455	455

100884	101303	100885	100886	100887	100888	100889	100890	100891	100892
363,70	399,30	431,40	496,60	840,60	1.375,10	1.841,60	1.774,20	2.116,20	2.516,20
5,04	6,04	6,56	7,90	10,39	13,36	15,51	18,70	23,50	31,44
455	455	455	480	530	605	655	705	805	905
209	209	209	222	247	285	310	335	385	435
165	180	190	205	240	280	305	330	380	430

100870	101302	100871	100872	100873	100874	100875	100876	100877	100878
363,70	399,30	431,40	496,60	738,30	981,10	1.061,10	1.259,40	1.613,50	1.905,50
5,04	6,04	6,56	7,90	10,39	12,81	15,77	19,01	23,94	32,02
455	455	455	490	540	605	655	705	805	905
217	218	220	245	273	304	332	359	414	469
178	215	220	234	260	305	330	355	415	470

Schiedel ICS

Das Doppelwandsystem von Schiedel

* Lieferzeit 20 Arbeitstage

Lichter Ø	80	100	130	150	180
-----------	----	-----	-----	-----	-----

3c



T-Stück 90° mit Putztüranschluss rund für Festbrennstoff

Sonderlösung bei Höhenproblem (Abklärung mit zuständ. Rauchfangehrer)

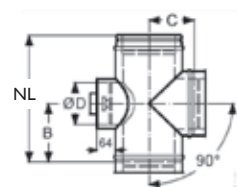

Art.-Nr.	–	–	101308	101309	101310
€/Stk.	–	–	490,20	518,30	617,10
Gewicht kg/Stk.			3,83	4,34	5,12
Nutzlänge (NL)			455	455	455
B			206	206	206
C			130	140	155
Ø D			130	150	150

3d



T-Stück 90° mit Putztüranschluss rund für Öl, Gas

Sonderlösung bei Höhenproblem (Abklärung mit zuständ. Rauchfangehrer)

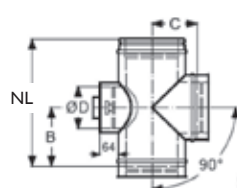

Art.-Nr.	–	–	100932	100933	100934
€/Stk.	–	–	502,40	531,90	632,30
Gewicht kg/Stk.			3,83	4,34	5,12
Nutzlänge (NL)			455	455	455
B			206	206	206
C			130	140	155
Ø D			130	150	150

3e



T-Stück 45° (inkl. Klemmband)

Stutzen sind mit ICS-Rohr-Elementen zu verlängern

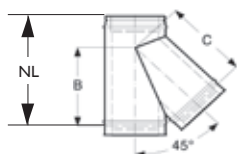

Art.-Nr.	100851	100852	100853	100854	100855
€/Stk.	257,70	292,00	369,40	419,40	470,10
Gewicht kg/Stk.	1,85	2,47	4,11	4,63	5,37
Nutzlänge (NL)	330	355	455	455	455
B	218	246	328	329	322
C	219	245	329	329	340

3f



Anschlussübergang (Standard)

pass. auf Pos. 3a-3e, Übergang auf PRIMA PLUS (als Verbindungsleitung)

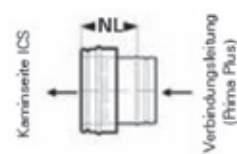

Art.-Nr.	101176	101177	101178	101179	101180
€/Stk.	77,10	80,00	84,70	95,40	107,60
Gewicht kg/Stk.	0,47	0,57	0,71	0,81	0,95
Nutzlänge (NL)	150	150	150	150	150

- Bei Übergang auf PRIMA PLUS ist ein Klemmband zu verwenden - siehe bei PRIMA PLUS

3g



Anschlussübergang mit Doppelwandfutter, kürzbar / Nenn-Ø mm Kamin 100 130 150 180 200

passend auf ICS T-Stücke
Übergang auf Ofenrohr
bzw. Fremdrohr
(Verbindungsleitung)

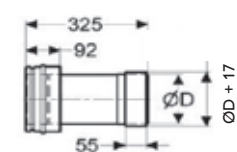

	Ofenrohr Ø 80 (ØD-73)	130	150	180	200
Art.-Nr.	137877	132178	146734	–	–
€/Stk.	119,90	117,20	127,00	–	–
Ofenrohr Ø 100 (ØD-93)					
Art.-Nr.	101168	104479	146735	–	–
€/Stk.	118,50	122,40	127,00	–	–
Ofenrohr Ø 120 (ØD-113)					
Art.-Nr.	–	104480	104482	–	–
€/Stk.	–	119,90	138,40	–	–
Ofenrohr Ø 130 (ØD-123)					
Art.-Nr.	–	101169	101170	–	–
€/Stk.	–	121,40	129,00	–	–
Ofenrohr Ø 150 (ØD-143)					
Art.-Nr.	–	–	101171	101172	–
€/Stk.	–	–	129,00	147,60	–
Ofenrohr Ø 180 (ØD-173)					
Art.-Nr.	–	–	–	101173	101174
€/Stk.	–	–	–	147,60	164,60
Ofenrohr Ø 200 (ØD-193)					
Art.-Nr.	–	–	–	–	101175
€/Stk.	–	–	–	–	164,60

Maße in mm

	200	230	250	300	350*	400*	450*	500*	600*	700*
101311	auf Anfrage		101313	101314						
639,00	-	791,00	822,50							
5,64	6,40	7,34	7,90							
455	455	455	485							
206	206	206	228							
165	180	190	215							
150	150	150	200							

100935	auf Anfrage		100936	100937						
654,90	-	810,90	843,10							
5,64	6,40	7,34	7,90							
455	455	455	485							
206	206	206	228							
165	180	190	215							
150	150	150	200							

100856	101301	100857	100858	100859	100860	100861	100862	100863	100864
503,30	606,30	710,70	793,40	1.045,70	1.488,80	1.691,80	1.922,60	2.288,40	2.922,30
6,80	7,79	8,61	11,53	14,78	18,39	23,19	26,09	36,86	47,96
530	530	560	623	697	815	885	955	1100	1245
378	393	413	472	530	615	675	735	855	980
376	401	426	484	545	615	675	735	855	980

101181	101360	101182	101183	101184	101185	101186	101187	101188	101189
115,50	141,60	141,60	161,60	177,00	361,50	399,90	446,00	538,30	615,20
1,04	1,19	1,28	1,51	1,77	2,05	3,04	3,35	3,97	4,59
150	150	150	150	150	150	150	150	150	150

	250	300
-	-	-
-	-	-
-	-	-
-	-	-
-	-	-
-	-	-
-	-	-
-	-	-
-	-	-
-	-	-
-	-	-
-	-	-
-	-	-
-	-	-
-	-	-

Schiedel ICS

Das Doppelwandsystem von Schiedel

3h



Doppelwandfutterelement / Nenn-Ø mm Kamin
für Anschluss eines Ofenrohres mit kleinerem + gleichem Ø
passend auf ICS-T-Stücke

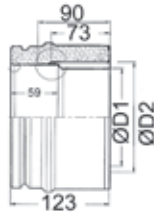

		100	130	150	180
Ofenrohr Ø 80	Art.-Nr.	–	101365	–	–
(ØD1-73; ØD2-89)	€/Stk.	–	146,80	–	–
Ofenrohr Ø 100	Art.-Nr.	–	101366	113202	–
(ØD1-93; ØD2-109)	€/Stk.	–	149,60	155,50	–
Ofenrohr Ø 120	Art.-Nr.	–	137258	137259	–
(ØD1-113; ØD2-129)	€/Stk.	–	151,90	158,10	–
Ofenrohr Ø 130	Art.-Nr.	–	101362	101367	132202
(ØD1-123; ØD2-139)	€/Stk.	–	153,60	159,80	182,90
Ofenrohr Ø 150	Art.-Nr.	–	–	101363	101368
(ØD1-143; ØD2-159)	€/Stk.	–	–	175,60	182,90
Ofenrohr Ø 160	Art.-Nr.	–	–	–	114372
(ØD1-153; ØD2-169)	€/Stk.	–	–	–	211,20
Ofenrohr Ø 180	Art.-Nr.	–	–	–	101364
(ØD1-173; ØD2-189)	€/Stk.	–	–	–	155,10
Ofenrohr Ø 200	Art.-Nr.	–	–	–	–
(ØD1-193; ØD2-209)	€/Stk.	–	–	–	–
Ofenrohr Ø 250	Art.-Nr.	–	–	–	–
(ØD1-243; ØD2-259)	€/Stk.	–	–	–	–
Ofenrohr Ø 300	Art.-Nr.	–	–	–	–
(ØD1-293; ØD2-309)	€/Stk.	–	–	–	–

3i



Doppelwandfutter, gedämmt, kürzbar / Nenn-Ø mm Kamin
für Unterdruck
Nutzlänge 450 mm

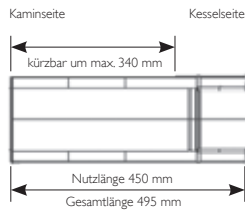

		100	130	150	180
Ofenrohr Ø 80	Art.-Nr.	–	132190	–	–
	€/Stk.	–	242,70	–	–
Ofenrohr Ø 100	Art.-Nr.	–	132191	132192	–
	€/Stk.	–	242,70	249,40	–
Ofenrohr Ø 120	Art.-Nr.	–	137942	137944	–
	€/Stk.	–	169,30	249,40	–
Ofenrohr Ø 130	Art.-Nr.	–	137906	132187	132193
	€/Stk.	–	169,30	249,40	264,40
Ofenrohr Ø 150	Art.-Nr.	–	–	137907	132194
	€/Stk.	–	–	249,40	264,40
Ofenrohr Ø 160	Art.-Nr.	–	–	132197	132188
	€/Stk.	–	–	249,40	264,40
Ofenrohr Ø 180	Art.-Nr.	–	–	132198	137908
	€/Stk.	–	–	249,40	264,40
Ofenrohr Ø 200	Art.-Nr.	–	–	–	–
	€/Stk.	–	–	–	–
Ofenrohr Ø 250	Art.-Nr.	–	–	–	–
	€/Stk.	–	–	–	–
Ofenrohr Ø 300	Art.-Nr.	–	–	–	–
	€/Stk.	–	–	–	–

* Lieferzeit 20 Arbeitstage

Lichter Ø	80	100	130	150	180
-----------	----	-----	-----	-----	-----

3j



Anschlussübergang Einwand-Doppelwand (Verbindungsleitung)

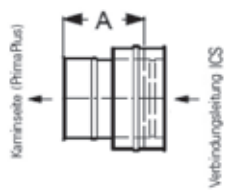

Art.-Nr.	101190	101191	101192	101193	101194
€/Stk.	80,00	83,00	89,00	100,00	115,50
Gewicht kg/Stk.	0,47	0,57	0,71	0,81	0,95
A	155	155	155	155	155
- Passend auf PRIMA PLUS – Anschluss glatt					
- Übergang v. PRIMA PLUS (Kamin) auf ICS-Verbindungsleitung					

3k



Verschlussdeckel

passend auf Pos. 3a-3e für nicht betriebene Rauchrohranschlüsse (T-Stück)



Art.-Nr.	101104	101105	101106	101107	101108
€/Stk.	130,90	138,40	166,80	177,20	195,00
Gewicht kg/Stk.	1,01	1,36	1,70	1,94	2,33
A	95	95	95	95	95

4a



Erweiterung ICS auf ICS

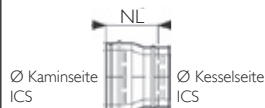

Art.-Nr.	–	101890	101891	101892	101893
€/Stk.	–	238,60	238,60	246,00	253,90
Gewicht kg/Stk.	–	1,11	1,37	1,59	1,87
InnenØ Kaminsseitig	–	100	130	150	180
InnenØ Kesselseitig	–	80	100	130	150
NL (Nutzlänge)	–	180	180	180	180

Maße in mm

	200	230	250	300	350	400	450	500	600	700
-	-	-	-	-	-	-	-	-	-	-
-	-	-	-	-	-	-	-	-	-	-
-	-	-	-	-	-	-	-	-	-	-
-	-	-	-	-	-	-	-	-	-	-
-	-	-	-	-	-	-	-	-	-	-
-	-	-	-	-	-	-	-	-	-	-
-	-	-	-	-	-	-	-	-	-	-
-	-	-	-	-	-	-	-	-	-	-
114832	-	-	-	-	-	-	-	-	-	-
223,10	-	-	-	-	-	-	-	-	-	-
114829	-	-	-	-	-	-	-	-	-	-
223,10	-	-	-	-	-	-	-	-	-	-
132201	-	-	-	-	-	-	-	-	-	-
223,10	-	-	-	-	-	-	-	-	-	-
115021	-	-	-	-	-	-	-	-	-	-
191,90	-	-	-	-	-	-	-	-	-	-
-	-	132199	-	-	-	-	-	-	-	-
-	-	228,80	-	-	-	-	-	-	-	-
-	-	-	132200	-	-	-	-	-	-	-
-	-	-	228,80	-	-	-	-	-	-	-

	200	230	250	300	350	400				
-	-	-	-	-	-	-	-	-	-	-
-	-	-	-	-	-	-	-	-	-	-
-	-	-	-	-	-	-	-	-	-	-
-	-	-	-	-	-	-	-	-	-	-
-	-	-	-	-	-	-	-	-	-	-
-	-	-	-	-	-	-	-	-	-	-
-	-	-	-	-	-	-	-	-	-	-
-	-	-	-	-	-	-	-	-	-	-
132195	-	-	-	-	-	-	-	-	-	-
268,90	-	-	-	-	-	-	-	-	-	-
132196	-	-	-	-	-	-	-	-	-	-
268,90	-	-	-	-	-	-	-	-	-	-
132189	-	-	-	-	-	-	-	-	-	-
268,90	-	-	-	-	-	-	-	-	-	-
132184	-	-	-	-	-	-	-	-	-	-
243,70	-	-	-	-	-	-	-	-	-	-
-	-	132185	-	-	-	-	-	-	-	-
-	-	243,70	-	-	-	-	-	-	-	-
-	-	-	132186	-	-	-	-	-	-	-
-	-	-	268,00	-	-	-	-	-	-	-

	200	230	250	300	350*	400*	450*	500*	600*	700*
--	-----	-----	-----	-----	------	------	------	------	------	------

101195	101361	101196	101197	101198	101199	101200	101201	101202	101203
133,70	146,10	146,10	169,30	184,40	392,20	430,70	492,20	568,90	661,30
1,04	1,19	1,28	1,51	1,72	1,88	2,89	3,19	3,78	4,37
155	155	155	155	155	155	155	155	155	155

101109	101342	101110	101111	101112	101113	101114	101115	101116	101117
207,00	234,50	254,00	361,50	384,70	446,00	492,20	553,50	645,90	753,60
2,61	3,10	3,36	4,09	4,70	5,09	5,24	5,58	6,52	8,23
95	95	95	95	95	95	95	95	95	95

101894	101895	101896	101897	101898	101899	101900	101901	-	-
269,20	277,00	277,00	292,20	322,90	430,70	340,70	355,40	-	-
2,04	2,34	2,49	3,06	3,55	4,05	4,54	5,03	-	-
200	230	250	300	350	400	450	500	-	-
180	200	230	250	300	350	400	450	-	-
180	180	180	190	190	190	190	190	-	-

Schiedel ICS

Das Doppelwandsystem von Schiedel

4b

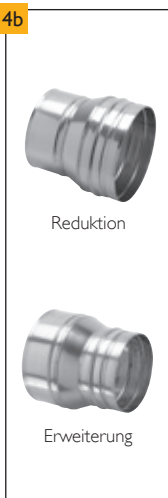

Reduktionen/Erweiterungen

Baulänge: 150 mm

- passend auf Anschlussübergang Pos. 3f
- Klemmband mitbestellen

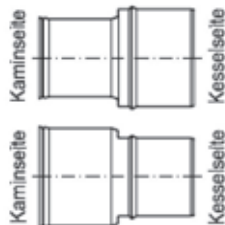

	Kaminseite (Muffe)	100	113	120	130	140
Kesselseite Ø 80						
Art.-Nr.		101779	101780	101781	101782	-
€/Stk.		64,50	64,50	66,20	67,80	-
Kesselseite Ø 100						
Art.-Nr.		-	101783	101784	101785	101786
€/Stk.		-	64,50	66,20	67,80	69,30
Kesselseite Ø 113						
Art.-Nr.		101752	-	101788	101789	101790
€/Stk.		64,50	-	66,20	67,80	70,70
Kesselseite Ø 120						
Art.-Nr.		101753	101754	-	101792	101793
€/Stk.		64,50	64,50	-	69,30	69,30
Kesselseite Ø 130						
Art.-Nr.		101755	101756	101757	-	101795
€/Stk.		66,20	66,20	66,20	-	72,30
Kesselseite Ø 150						
Art.-Nr.		-	-	101758	101759	101760
€/Stk.		-	-	77,10	87,60	87,60
Kesselseite Ø 160						
Art.-Nr.		-	-	-	101761	101762
€/Stk.		-	-	-	87,60	87,60
Kesselseite Ø 180						
Art.-Nr.		-	-	-	101764	101765
€/Stk.		-	-	-	87,60	87,60
Kesselseite Ø 200						
Art.-Nr.		-	-	-	-	-
€/Stk.		-	-	-	-	-
Kesselseite Ø 230						
Art.-Nr.		-	-	-	-	-
€/Stk.		-	-	-	-	-
Kesselseite Ø 250						
Art.-Nr.		-	-	-	-	-
€/Stk.		-	-	-	-	-
Kesselseite Ø 300						
Art.-Nr.		-	-	-	-	-
€/Stk.		-	-	-	-	-

4c



Kesselanschluss Öl, Gas

aus Edelstahl mit Dichtung und thermischer Trennung

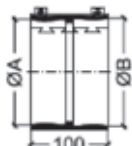

	Lichter Ø	80	100	130	150	180
* Lieferzeit 20 Arbeitstage						
Art.-Nr.						
		-	101699	101700	101701	101702
€/Stk.						
		-	116,90	135,60	170,20	202,30
Gewicht kg/Stk.						
		-	0,60	0,70	0,80	0,90
Ø A max.						
		-	103	133	153	183
Ø B max.						
		-	105	135	155	185
- Temperaturgrenze 200 °C, weitere Durchmesser siehe bei PRIMA PLUS						
- Reduziermöglichkeit um 1 Durchmesser						

4d



Kesselanschluss Festbrennstoff

aus Edelstahl mit Vlies



	Art.-Nr.	101706	101707	101708	101709	101710
€/Stk.						
		106,50	116,90	135,60	170,20	202,30
Gewicht kg/Stk.						
		0,50	0,60	0,70	0,80	0,90
Ø A max.						
		83	103	133	153	183
L						
		100	100	100	100	100
- Weitere Durchmesser siehe bei PRIMA PLUS						
- Reduziermöglichkeit um 1 Durchmesser → doppeltes Einlegen einer Bandhälfte						

4e

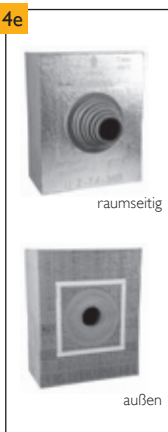

IGNIS PROTECT ULTRA

für Wanddurchführungen durch brennbare Bauteile

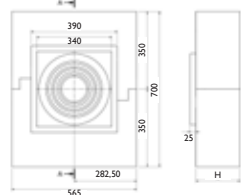

ACHTUNG: Geprüft und einzusetzen bis Ø 200 (ICS), einwandige Rohre bis DN 180			
Art.-Nr.	Wandstärke - H	Gewicht/kg	€/Stk.
174343	100	6,50	198,00
174344	150	10,50	296,20
174345	200	14,00	371,70
174346	250	16,50	459,60
174347	300	21,50	508,60
174348	350	24,50	611,60
174349	400	27,50	681,60
174350	450	29,00	744,70
174351	500	31,50	807,80
174352	550	34,50	870,90
174353	600	37,00	934,00
ACHTUNG: Aluminiumkaschierung an die Rauminnenseite; Rohrschalen herausziehbar			
Material: zugelassene Mineralwolle; Rohdichte: 120 kg/m³; Baustoffklasse A1			
Die Breite entspricht dem Rastermaß von Holzständerwänden.			
- Produktinformation siehe S. 107			

Maße in mm

	150	160	180	200	230	250	300	350	400	
	-	-	-	-	-	-	-	-	-	
	-	-	-	-	-	-	-	-	-	
101787	-	-	-	-	-	-	-	-	-	
78,40	-	-	-	-	-	-	-	-	-	
101791	-	-	-	-	-	-	-	-	-	
77,10	-	-	-	-	-	-	-	-	-	
101794	-	-	-	-	-	-	-	-	-	
77,10	-	-	-	-	-	-	-	-	-	
101796	101797	101798	-	-	-	-	-	-	-	
80,00	89,00	92,40	-	-	-	-	-	-	-	
-	101799	101800	101801	-	-	-	-	-	-	
-	92,40	92,40	100,00	-	-	-	-	-	-	
101763	-	101802	101803	-	-	-	-	-	-	
87,60	-	92,40	100,00	-	-	-	-	-	-	
101766	101767	-	101804	101805	101806	-	-	-	-	
87,60	95,40	-	100,00	115,50	119,90	-	-	-	-	
101768	101769	101770	-	101807	101808	-	-	-	-	
87,60	95,40	112,20	-	119,90	119,90	-	-	-	-	
-	-	101773	101774	-	101810	-	-	-	-	
-	-	115,50	115,50	-	119,90	-	-	-	-	
-	-	101775	101776	101777	-	101811	-	-	-	
-	-	115,50	115,50	115,50	-	153,80	-	-	-	
-	-	-	-	-	101778	-	101812	101813	-	
-	-	-	-	-	153,80	-	153,80	207,60	-	
	200	230	250	300	350*	400*	450*	500*	600*	700*
101703	-	101704	101705	-	-	-	-	-	-	-
224,20	-	290,30	341,60	-	-	-	-	-	-	-
1,00	-	1,20	1,30	-	-	-	-	-	-	-
203	-	253	305	-	-	-	-	-	-	-
205	-	255	307	-	-	-	-	-	-	-
101711	-	101712	101713	112552	112550	112549	112544	112539	112536	-
224,20	-	290,30	341,60	357,30	406,00	421,80	443,90	475,80	501,70	-
1,00	-	1,20	1,30	1,40	1,70	1,90	2,20	2,60	3,00	-
203	-	253	305	355	405	455	505	605	705	-
100	-	100	100	200	200	200	200	200	200	-

Schiedel ICS

Das Doppelwandsystem von Schiedel

* Lieferzeit 20 Arbeitstage

Lichter Ø	80	100	130	150	180
-----------	----	-----	-----	-----	-----

4f



IGNIS Blower-Door Abdeckung ICS

Luftdichte Folie für IGNIS PROTECT

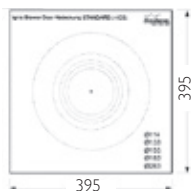

Art.-Nr.	101860	-	-	-	-
€/Stk.	22,00	-	-	-	-

- Luftdichte Folie zur Blower-Door Abdeckung am IGNIS PROTECT (Dampfsperre) an der Rauminnenseite (Alukaschierung)
- Öffnung nach der Blower-Door Prüfung entsprechend dem durchzuführenden Rohr (einwandig oder doppelwandig) aufschneiden.

4g



WDS - Baulänge 400 mm

Geprüfte Wand- und Deckendurchführung durch brennbare Baustoffe für doppelwandige Edelstahlkamine mit 25 mm Dämmung, **geprüfte Baulänge max. 600 mm**

Abgastemperaturen bis 400°C

HINWEIS:
Weitere Details siehe Seite 108-110

Art.-Nr.	152713	152713	152713	152713	152714
€/Modul	399,90	399,90	399,90	399,90	446,10
Außenmaß mm	430 x 430	430 x 430	430 x 430	430 x 430	480 x 480
Innenmaß mm	240 x 240	240 x 240	240 x 240	240 x 240	290 x 290
Gewicht kg	21	21	21	21	24

Inhalt je Modul:

- 1 x Grundkörper aus Thermax-Brandschutzplatten 45 bzw. 10 mm und innenliegende Isolierung aus 50 mm Dämmstoffplatten
- 4 x lose Befestigungswinkel & Schrauben
- Lose Steinwolle (Stopfwolle)

HINWEIS: Auch in 600 und 1000 mm Länge erhältlich; Zuschnitte gegen Aufpreis

4h

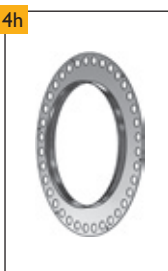

Regenrosette für Wanddurchführung

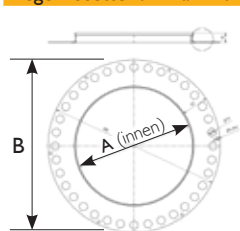

Art.-Nr.	132272	132273	132274	132275	132276
€/Stk.	40,50	41,00	42,60	44,30	48,90
Ø A (innen)	170	190	220	240	270
Ø B	270	290	320	340	370

- Verhindert das Eindringen von Feuchtigkeit in die Dämmfassade
- Geeignet für alle Wandmaterialien und für „unter Putz“ als auch „auf Putz“
- Bei nachträglicher Montage kann die Rosette auch verklebt werden

5a



Rohrelement 955 (inkl. Klemmband)



Art.-Nr.	100698	100699	100700	100701	100702
€/Stk.	211,70	229,50	230,70	253,90	277,00
Gewicht kg/Stk.	3,99	4,73	5,84	6,58	7,69
Nutzlänge (NL)	955	955	955	955	955
Außen Ø	130	150	180	200	230

5b



Rohrelement 455 (inkl. Klemmband)



Art.-Nr.	100684	100685	100686	100687	100688
€/Stk.	123,10	130,90	138,40	153,80	169,30
Gewicht kg/Stk.	1,98	2,34	2,89	3,26	3,8
Nutzlänge (NL)	455	455	455	455	455
Außen Ø	130	150	180	200	230

5c



Rohrelement 205 (inkl. Klemmband)



Art.-Nr.	100670	100671	100672	100673	100674
€/Stk.	106,30	115,50	123,10	137,00	156,90
Gewicht kg/Stk.	0,97	1,15	1,42	1,59	1,86
Nutzlänge (NL)	205	205	205	205	205
Außen Ø	130	150	180	200	230

5d



Rohrelement 155 (inkl. Klemmband)



Art.-Nr.	100656	100657	100658	100659	100660
€/Stk.	100,00	104,40	115,50	139,20	151,00
Gewicht kg/Stk.	0,77	0,91	1,12	1,26	1,47
Nutzlänge (NL)	155	155	155	155	155
Außen Ø	130	150	180	200	230

Maße in mm

Schiedel ICS

Das Doppelwandsystem von Schiedel

* Lieferzeit 20 Arbeitstage

Lichter Ø	80	100	130	150	180
-----------	----	-----	-----	-----	-----



ICS Adapter auf ADW Tecnostar



Art.-Nr.	–	–	132237	132238	132239
€/Stk.	–	–	138,30	152,60	171,60
Nutzlänge (NL)			215	215	215

- Adapter zum Verlängern eines ADW Tecnostar mit ICS

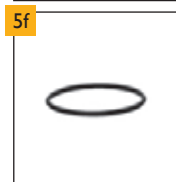

Dichtring

für Überdruckbetrieb bei Öl-, Gasfeuerung je Rohrelement 1 Stk. erforderlich

Material: Viton (bis Ø 350)
Silikon (ab Ø 400)

Art.-Nr.	101821	101822	101824	101825	101826
€/Stk.	8,40	8,80	9,30	10,70	12,80

- Farbe der Dichtung: braun (Viton), rot (Silikon)

ACHTUNG: Einfetten der Dichtringe mit Gleitmittel erforderlich (Pos. 5g)



Gleitmittel

zum Einfetten der Dichtringe für Überdruck

Inhalt: 150 ml

Art.-Nr.	100307	100307	100307	100307	100307
€/Stk.	7,40	7,40	7,40	7,40	7,40



Wandhalter

Wandabstand: 50 mm
- mind. alle 4 m setzen

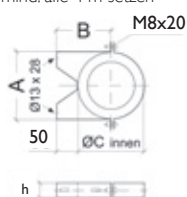

Art.-Nr.	101263	101264	101265	101266	101267
€/Stk.	65,30	68,60	70,60	73,30	78,40
Gewicht kg/Stk.	0,40	0,45	0,70	0,75	0,80
Ø C innen	131,1	151,1	181,1	201,1	231,1
A	138	158	188	208	238
B	116	126	141	151	166
h	36	36	36	36	36

- Verlängerung mit Pos. 6b, 6c

- Befestigungsmaterial bauseits (untergrundabhängig)



Verlängerung Wandhalter klein (Paar)

passend zu Wandhalter (6a)

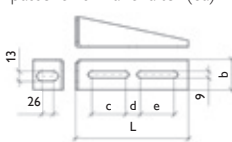

mind. Wandabstand bei "Typ W1"	55	55	55	55	55
max. Wandabstand bei "Typ W1"	100	100	100	100	100
Art.-Nr.	101735	101735	101735	101735	101735
€/Paar	50,80	50,80	50,80	50,80	50,80
max. Wandabstand bei "Typ W2"	–	–	–	–	–
Art.-Nr.	–	–	–	–	–
€/Paar	–	–	–	–	–
max. Wandabstand bei "Typ W3"	–	–	–	–	–
Art.-Nr.	–	–	–	–	–
€/Paar	–	–	–	–	–

- Befestigungsmaterial bauseits (untergrundabhängig)

Typ	L	c	d	e	b
W1	130	50	16	35	36
W2	176	60	25	60	36
W3	250	65	88	65	60



Verlängerung Wandhalter (Paar)

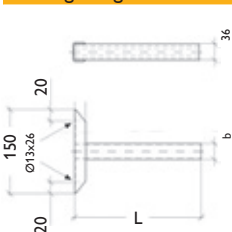

mind. Wandabstand bei "Typ L1"	100	100	100	100	100
max. Wandabstand bei "Typ L1"	250	250	250	250	250
Art.-Nr.	101738	101738	101738	101738	101738
€/Paar	138,40	138,40	138,40	138,40	138,40
max. Wandabstand bei "Typ L2"	440	440	440	440	440
Art.-Nr.	101739	101739	101739	101739	101739
€/Paar	172,30	172,30	172,30	172,30	172,30
max. Wandabstand bei "Typ L3"	500	500	500	500	500
Art.-Nr.	101740	101740	101740	101740	101740
€/Paar	194,90	194,90	194,90	194,90	194,90
max. Wandabstand bei "Typ L4"	700	700	700	700	700
Art.-Nr.	101741	101741	101741	101741	101741
€/Paar	252,50	252,50	252,50	252,50	252,50
max. Wandabstand bei "Typ L7"	1010	1010	1010	1010	1010
Art.-Nr.	164511	164511	164511	164511	164511
€/Paar	355,10	355,10	355,10	355,10	355,10
max. Wandabstand bei "Typ L8"	1225	1225	1225	1225	1225
Art.-Nr.	164512	164512	164512	164512	164512
€/Paar	379,20	379,20	379,20	379,20	379,20

HINWEIS: Regenabdeckung für seitliche Formrohrschlitze siehe Pos. 1g (v.a. bei Vollwärmeschutz)

- Befestigungsmaterial bauseits (untergrundabhängig) - siehe auch S. 61 „Hinweis Montage“

Maße in mm

200	230	250	300	350*	400*	450*	500*	600*	700*
132240	-	132241	132242	-	-	-	-	-	-
186,90	-	209,60	257,50	-	-	-	-	-	-
215		215	215						
101827	101827	101828	101829	101284	120430	120429	120428	120426	120424
14,10	14,10	20,00	20,10	24,20	24,60	24,60	29,30	35,40	47,50
100307	100307	100307	100307	100307	100307	100307	100307	100307	100307
7,40	7,40	7,40	7,40	7,40	7,40	7,40	7,40	7,40	7,40
101268	101402	101269	101270	101271	101272	101273	101274	101275	101276
84,70	86,50	87,40	95,90	136,20	152,30	182,90	198,40	259,90	338,20
0,90	0,92	0,95	1,90	3,50	3,60	4,00	4,40	5,00	5,80
251,1	281,1	301,1	350,4	400,4	450,4	500,5	550,5	650,5	750,4
258	288	308	358	412	462	512	562	662	762
176	191	201	225	250	275	300	325	375	425
36	36	36	60	60	60	60	60	60	60
-	-	-	-	-	-	-	-	-	-
-	-	-	-	-	-	-	-	-	-
-	-	-	-	-	-	-	-	-	-
-	-	-	-	-	-	-	-	-	-
114	114	114	114	-	-	-	-	-	-
101736	101736	101736	101736	-	-	-	-	-	-
58,30	58,30	58,30	58,30	-	-	-	-	-	-
-	-	-	-	122	122	122	122	122	122
-	-	-	-	101737	101737	101737	101737	101737	101737
-	-	-	-	100,00	100,00	100,00	100,00	100,00	100,00
100	100	100	100	100	100	100	100	100	100
250	250	220	220	160	160	160	160	160	160
101738	101738	101738	101738	101738	101738	101738	101738	101738	101738
138,40	138,40	138,40	138,40	138,40	138,40	138,40	138,40	138,40	138,40
440	440	370	370	310	310	310	310	310	310
101739	101739	101739	101739	101739	101739	101739	101739	101739	101739
172,30	172,30	172,30	172,30	172,30	172,30	172,30	172,30	172,30	172,30
500	500	470	470	410	410	410	410	410	410
101740	101740	101740	101740	101740	101740	101740	101740	101740	101740
194,90	194,90	194,90	194,90	194,90	194,90	194,90	194,90	194,90	194,90
700	700	670	670	610	610	610	610	610	610
101741	101741	101741	101741	101741	101741	101741	101741	101741	101741
252,50	252,50	252,50	252,50	252,50	252,50	252,50	252,50	252,50	252,50
1010	1010	980	980	920	920	920	920	920	920
164511	164511	164511	164511	164511	164511	164511	164511	164511	164511
355,10	355,10	355,10	355,10	355,10	355,10	355,10	355,10	355,10	355,10
1225	1225	1195	1195	1135	1135	1135	1135	1135	1135
164512	164512	164512	164512	164512	164512	164512	164512	164512	164512
379,20	379,20	379,20	379,20	379,20	379,20	379,20	379,20	379,20	379,20

Schiedel ICS

Das Doppelwandsystem von Schiedel

* Lieferzeit 20 Arbeitstage

Lichter Ø	80	100	130	150	180
-----------	----	-----	-----	-----	-----

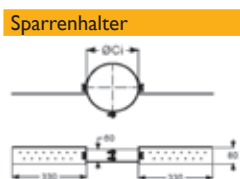
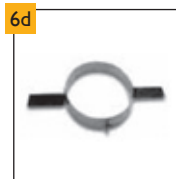

Sparrenhalter					
Art.-Nr.	100960	100961	100962	100963	100964
€/Stk.	49,50	53,00	57,70	57,70	57,70
Gewicht kg/Stk.	1,00	1,10	1,22	1,25	1,30
Ø Ci	130	150	180	200	230
- Auch als Deckenhalter verwendbar					

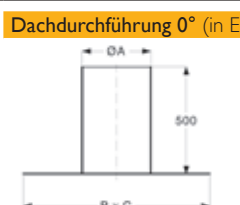

Dachdurchführung 0° (in Edelstahl)					
Art.-Nr.	101226	101226	101227	101227	101228
€/Stk.	177,40	177,40	191,90	191,90	213,90
Gewicht kg/Stk.	6,60	6,60	7,60	7,60	10,80
Ø A	200	200	250	250	300
B x C	700	700	750	750	800
ACHTUNG: Regenkragen (7f) mitbestellen HINWEIS: Mit PRIMA PLUS verlängerbar					



Dachdurchführung 3°-15°	WAKAFLEX				
- Konus in Edelstahl glänzend	Art.Nr. SCHWARZ (RAL 7016)	148958	148958	148959	148959
- Grundplattenmaterial: WAKAFLEX	Art.Nr. ROT (RAL 8004)*	154405	154405	154406	154406
	€/Stk.	266,30	266,30	280,10	280,10
	Gewicht kg/Stk.	13,50	13,50	11,46	11,46
	Ø A	200	200	250	250
	H	224	224	228	228
	B x C	830 x 830	830 x 830	880 x 880	880 x 880
					940 x 940
ACHTUNG: Regenkragen (7f) mitbestellen					



Dachdurchführung 16°-25°	WAKAFLEX				
- Konus in Edelstahl glänzend	Art.Nr. SCHWARZ (RAL 7016)	148976	148976	148977	148977
- Grundplattenmaterial: WAKAFLEX	Art.Nr. ROT (RAL 8004)*	154423	154423	154424	154424
	€/Stk.	266,30	266,30	280,10	280,10
	Gewicht kg/Stk.	13,60	13,60	11,46	11,46
	Ø A	200	200	250	250
	H	249	249	258	258
	B x C	850 x 830	850 x 830	910 x 880	910 x 880
					970 x 940
ACHTUNG: Regenkragen (7f) mitbestellen					

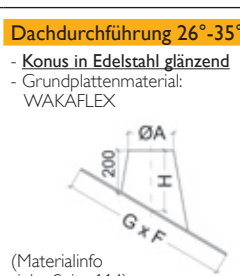

Dachdurchführung 26°-35°	WAKAFLEX				
- Konus in Edelstahl glänzend	Art.Nr. SCHWARZ (RAL 7016)	148994	148994	148995	148995
- Grundplattenmaterial: WAKAFLEX	Art.Nr. ROT (RAL 8004)*	154441	154441	154442	154442
	€/Stk.	266,30	266,30	280,10	280,10
	Gewicht kg/Stk.	13,80	13,80	11,46	11,46
	Ø A	200	200	250	250
	H	278	278	293	293
	B x C	900 x 830	900 x 830	960 x 880	960 x 880
					1020 x 940
ACHTUNG: Regenkragen (7f) mitbestellen					



Dachdurchführung 36°-45°	WAKAFLEX				
- Konus in Edelstahl glänzend	Art.Nr. SCHWARZ (RAL 7016)	149012	149012	149013	149013
- Grundplattenmaterial: WAKAFLEX	Art.Nr. ROT (RAL 8004)*	154459	154459	154460	154460
	€/Stk.	266,30	266,30	362,40	362,40
	Gewicht kg/Stk.	14,00	14,00	11,46	11,46
	Ø A	200	200	250	250
	H	314	314	334	334
	B x C	960 x 830	960 x 830	1040 x 880	1040 x 880
					1120 x 940
ACHTUNG: Regenkragen (7f) mitbestellen					



WAKAFLEX Ersatzrolle 5 m		
Breite: 37 cm	Art.-Nr. SCHWARZ (RAL 7016)	900010093
	Art.-Nr. ROT (RAL 8004)	900010094
	€/Stk.	46,30

Maße in mm

200	230	250	300	350*	400*	450*	500*	600*	700*
100965	100966	100967	100968	113120	101569	–	101570	–	–
57,70	39,90	42,30	44,60	42,70	67,50	–	91,00	–	–
1,33	1,38	1,40	1,47	1,70	1,78	–	2,02	–	–
250	280	300	350	400	450	–	550	–	–
101228	101229	101229	101230	101231	101232	101233	101234	101236	101237
213,90	221,30	221,30	264,90	270,20	346,70	351,80	411,00	469,60	499,10
10,80	12,00	12,00	14,00	14,00	17,30	17,30	19,80	24,90	27,00
300	350	350	400	450	500	550	600	700	800
800	850	850	900	950	1000	1050	1100	1200	1300
148960	148962	148962	148964	148965	auf Anfrage	auf Anfrage	auf Anfrage	auf Anfrage	auf Anfrage
154407	154409	154409	auf Anfrage	auf Anfrage	auf Anfrage	auf Anfrage	auf Anfrage	auf Anfrage	auf Anfrage
296,80	323,50	323,50	425,80	466,20	–	–	–	–	–
12,33	16,39	16,39	18,50	18,50	20,71	23,62	25,64	29,90	34,50
300	350	350	400	450	500	550	600	700	800
233	237	237	241	246	250	255	259	268	277
940 x 940	990 x 990	990 x 990	1040 x 1040	1100 x 1100	1100 x 1150	1200 x 1250	1250 x 1300	1350 x 1400	1450 x 1500
148978	148980	148980	148982	148983	auf Anfrage	auf Anfrage	auf Anfrage	auf Anfrage	auf Anfrage
154425	154427	154427	auf Anfrage	auf Anfrage	auf Anfrage	auf Anfrage	auf Anfrage	auf Anfrage	auf Anfrage
296,80	323,50	–	–	–	–	–	–	–	–
12,33	16,39	16,39	18,59	18,59	22,12	24,99	27,09	31,93	37,16
300	350	350	400	450	500	550	600	700	800
267	277	277	268	295	304	313	322	340	358
970 x 940	1020 x 990	1020 x 990	1080 x 1040	1100 x 1100	1200 x 1150	1250 x 1250	1300 x 1300	1420 x 1400	1540 x 1500
148996	148998	148998	149000	149001	auf Anfrage	auf Anfrage	auf Anfrage	auf Anfrage	auf Anfrage
154443	154445	154445	auf Anfrage	auf Anfrage	auf Anfrage	auf Anfrage	auf Anfrage	auf Anfrage	auf Anfrage
296,80	323,50	323,50	415,30	466,20	–	–	–	–	–
12,33	16,39	16,39	19,00	19,00	24,07	27,48	29,91	35,26	41,05
300	350	350	400	450	500	550	600	700	800
307	321	321	336	350	365	379	394	422	451
1020 x 940	1090 x 990	1090 x 990	1150 x 1040	1100 x 1100	1280 x 1150	1350 x 1250	1410 x 1300	1540 x 1400	1670 x 1500
149014	149016	149016	149018	149019	auf Anfrage	auf Anfrage	auf Anfrage	auf Anfrage	auf Anfrage
154461	154463	154463	auf Anfrage	auf Anfrage	auf Anfrage	auf Anfrage	auf Anfrage	auf Anfrage	auf Anfrage
435,10	446,30	446,30	517,20	466,20	–	–	–	–	–
12,33	16,39	16,39	19,50	19,50	27,66	31,59	34,46	40,75	47,76
300	350	350	400	450	500	550	600	700	800
355	376	376	397	418	439	460	481	523	565
1120 x 940	1190 x 990	1190 x 990	1270 x 1040	1100 x 1100	1420 x 1150	1500 x 1250	1570 x 1300	1720 x 1400	1880 x 1500

7c



WAKAFLEX M-Glue

Inhalt: 290 ml

HINWEIS:
Bei WAKAFLEX
kein Silikon
verwenden!

Art.-Nr.	900010290
€/Stk.	29,30

7d



WAKAFLEX Andrückrolle

Hochwertig,
kugelgelagert

Art.-Nr.	176309
€/Stk.	49,90

Nettopreis –
nicht rabattfähig!

Schiedel ICS

Das Doppelwandsystem von Schiedel

* Lieferzeit 20 Arbeitstage

Lichter Ø	80	100	130	150	180
-----------	----	-----	-----	-----	-----

7i



Regenkragen inkl. Dichtband

oberhalb der Dachdurchführung über ICS-Rohr versetzen, zur Abdeckung des Ringspaltes

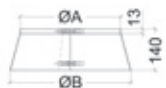

Art.-Nr.	170208	170209	170210	170211	170212
€/Stk.	58,70	62,40	63,30	69,70	73,00
Gewicht kg/Stk.	0,30	0,30	0,40	0,40	0,40
Ø A	130	150	180	200	230
Ø B	270	290	320	340	370

8a



Mündungsabschluss



Art.-Nr.	101212	101213	101214	101215	101216
€/Stk.	100,00	100,00	104,40	112,20	149,20
Gewicht kg/Stk.	0,88	1,05	1,31	1,48	1,74
Nutzlänge (NL)	205	205	205	205	205

8b



Regenhaube mit Sicherungsseil & Seilkausche

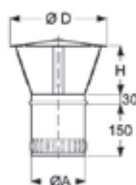

Art.-Nr.	133783	133784	133787	133789	133791
€/Stk.	77,00	80,60	88,80	94,40	108,10
Ø A (außen)	75	95	125	145	175
Ø D	160	200	240	280	330
H	100	100	140	140	180

Die zusätzlichen Seilkauschen verhindern ein Durchscheuern des Sicherungsseiles.

8c



Regenhaube mit Funkenschutzgitter

inkl. Sicherungsseil und Seilkausche

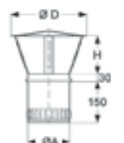

Art.-Nr.	148458	148459	148462	148464	148466
€/Stk.	84,20	87,60	95,70	101,40	115,00
Ø A (außen)	75	95	125	145	175
Ø D	160	200	240	280	330
H	100	100	140	140	180

8d



Regenhaube ab Ø 350*

passend über Mündungsabschluss (Pos. 8a)



Art.-Nr.	-	-	-	-	-
€/Stk.	-	-	-	-	-
Gewicht kg/Stk.					
A					
Ø B					

8e



Mündungsabschluss inkl. Regenabdeckung

Alternative zu Pos. 8a

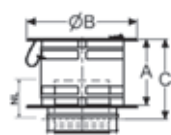

Art.-Nr.	-	-	119017	119016	119015
€/Stk.	-	-	189,50	206,20	221,20
Nutzlänge			100	110	120
A			130	175	200
Ø B			250	300	350
C			180	225	250

HINWEIS: Abdeckung aufklappbar

8f



Blitzschutzklemme

Art.-Nr.	101868	101868	101868	101868	101868
€/Stk.	33,80	33,80	33,80	33,80	33,80

9a



DW Anschlussrosette schmal, 135 mm breit



Art.-Nr.	104505	104506	104507	104508	104509
€/Stk.	65,70	68,40	72,50	77,60	80,60
Gewicht kg/Stk.	0,54	0,59	0,68	0,74	0,84
Ø A	135	155	185	205	235
Ø B	405	425	455	475	505
C	135	135	135	135	135

- Für Mauer- und Deckendurchführungen

- Verstellbar: Für nachträglichen Einbau geeignet (bei genügend Platz bzw. Abstand zur Wand)

Maße in mm

200	230	250	300	350*	400*	450*	500*	600*	700*
170213	170214	170215	170216	170217	170206	170218	170207	170219	170220
79,10	82,90	84,30	115,50	130,90	146,10	153,80	169,30	184,40	207,60
0,50	0,50	0,50	0,90	0,95	1,05	1,15	1,25	1,45	1,66
250	280	300	350	400	450	500	550	650	750
390	420	440	490	540	590	640	690	790	900
101217	101369	101218	101219	101220	101221	101222	101223	101224	101225
172,20	177,00	177,00	184,40	253,90	372,00	388,90	369,20	415,30	461,30
1,91	2,17	2,34	2,76	3,20	3,63	3,93	4,34	5,16	5,98
205	205	205	205	205	205	205	205	205	205
133792	133793	133794	133795	-	-	-	-	-	-
117,30	123,20	125,90	128,90	-	-	-	-	-	-
195	224	244	294						
380	410	430	430						
180	250	250	250						
148467	148468	148469	148470	-	-	-	-	-	-
124,40	130,20	133,10	135,90	-	-	-	-	-	-
195	224	244	294						
380	410	430	430						
180	250	250	250						
-	-	-	-	114414	100939	100940	100941	100942	100943
-	-	-	-	189,60	364,30	435,90	524,50	629,40	755,20
				2,16	4,92	6,11	7,37	7,57	7,71
				175	200	225	250	300	350
				700	800	900	1000	1000	1000
119014	119013	119012	119011	119010	170178	-	-	-	-
241,40	259,50	292,10	347,90	441,50	537,00	-	-	-	-
140	130	160	180	170	170				
240	250	297	346	384	440				
400	450	500	600	700	809				
290	300	347	396	434	485				
101868	101868	101868	101868	101869	101869	101869	101869	101869	101869
33,80	33,80	33,80	33,80	48,90	48,90	48,90	48,90	48,90	48,90
104510	104463	104511	104512	-	-	-	-	-	-
84,90	68,60	90,80	106,80	-	-	-	-	-	-
0,91	0,95	1,09	1,28						
255	285	305	355						
525	555	575	625						
135	135	135	135						

Schiedel ICS

Das Doppelwandsystem von Schiedel

* Lieferzeit 20 Arbeitstage

Lichter Ø	80	100	130	150	180
-----------	----	-----	-----	-----	-----



DW Anschlussrosette breit 220 mm breit



Art.-Nr.	–	–	104513	104514	104515
€/Stk.	–	–	111,40	119,10	129,00
Gewicht kg/Stk.			1,28	1,37	1,50
Ø A			185	205	235
Ø B			625	645	675
C			220	220	220
			- Für Mauer- und Deckendurchführungen aus brennbaren Bauteilen		
			- verstellbar: Für nachträglichen Einbau geeignet (bei genügend Platz bzw. Abstand zur Wand)		
			- Passend über ICS-Außenmantel		



DW Abdeckrosette flach, zweiteilig - schmal

- für Mauer- und Deckendurchführung

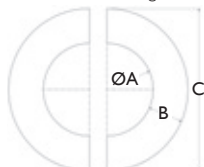

Art.-Nr.	121358	121359	121360	121361	121362
€/Stk.	57,20	59,30	63,00	65,30	71,90
Ø A	135	155	185	205	235
C	375	395	425	645	475
B	120	120	120	120	120
			- Alternative zu Pos. 9a, 9b		
			- Va. zur nachträglichen Montage bei Mauerdurchführungen		
			- Ohne Bohrungen, wird verklebt		
			- Passend über ICS-Außenmantel		
			Lieferzeit: 20 Arbeitstage		



DW Abdeckrosette flach, zweiteilig - breit

- für Mauer- und Deckendurchführung aus brennbaren Bauteilen

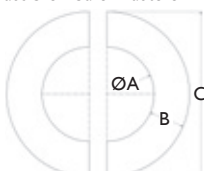

Art.-Nr.	121367	121368	121369	121370	121371
€/Stk.	96,40	103,50	106,10	112,60	116,20
Ø A	135	155	185	205	235
C	475	495	525	645	575
B	220	220	220	220	220
			- Alternative zu Pos. 9a, 9b		
			- Va. zur nachträglichen Montage bei Mauerdurchführungen		
			- Ohne Bohrungen, wird verklebt		
			- Passend über ICS-Außenmantel		
			Lieferzeit: 20 Arbeitstage		



EW Anschlussrosette

für Mauerdurchführung;

Überstand: 8,5 cm; passend über Verbindungsleitung einwandig



Art.-Nr.	101730	101731	100951	100952	100953
€/Stk.	44,50	44,50	57,20	58,70	60,50
Gewicht kg/Stk.	0,24	0,26	0,30	0,36	0,42
Ø A	80	100	130	150	180
Ø B	250	270	300	320	350
			- Verstellbar / für nachträglichen Einbau geeignet (bei genügend Platz bzw. Abstand)		



Abdeckrosette für Dachneigungen

passend über ICS-Außenmantel; Maßtoleranzen beachten!

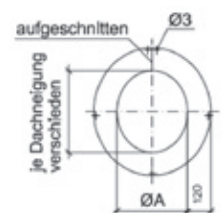

Art.-Nr. 0° (0-8°)	–	–	101403	101408	101413
Art.-Nr. 20° (16-21°)	–	–	101404	101409	101414
Art.-Nr. 25° (22-26°)	–	–	101405	101410	101415
Art.-Nr. 30° (27-31°)	–	–	101406	101411	101416
Art.-Nr. 38° (36-38°)	–	–	101407	101412	101417
€/Stk.	–	–	140,80	150,10	167,60
Gewicht kg/Stk.			0,33	0,35	0,38
Ø A			190	210	240
Anwendungsbereich für Ø 13 - Ø 18:			0°: 0° - 8°	20°: 16° - 21°	30°: 27° - 31°
			25°: 22° - 26°	38°: 36° - 38°	

- Für andere Dachneigungen und für Ø 350 - Ø 700 Lieferzeit: 20 Arbeitstage
- Dachneigung exakt angeben, für den nachträglichen Einbau geeignet (bei genügend Platz bzw. Abstand)

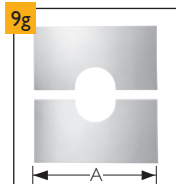

Abdeckblende geteilt 0° - 30°

Art.-Nr.	101084	101085	101086	101087	101088
€/Stk.	95,40	100,00	104,40	107,60	123,10
A in mm	630	650	680	700	730

Abdeckblende geteilt 31° - 45°

Art.-Nr.	101094	101095	101096	101097	101098
€/Stk.	96,90	100,00	104,40	107,60	123,10
A in mm	630	650	680	700	730



Abdeckblende belüftet 0° - 30°

zweiteilig

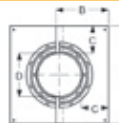

Art.-Nr.	104398	104399	104400	104401	104402
€/Stk.	119,90	126,30	126,30	141,60	152,30
A	330	350	380	400	430
B	175	187	204	216	233
C	97,50	97,50	97,50	97,50	97,50
Ø D	135	155	185	205	235

Abdeckblende belüftet 31° - 45°

zweiteilig

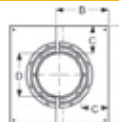

Art.-Nr.	104408	104409	104410	104411	104412
€/Stk.	119,90	127,50	127,50	141,60	152,30
A	330	350	380	400	430
B	193	207	228	243	264
C	97,50	97,50	97,50	97,50	97,50
Ø D	135	155	185	205	235

Maße in mm

200	230	250	300	350*	400*	450*	500*	600*	700*
104516	100948	104517	104518	–	–	–	–	–	–
133,70	138,40	144,70	169,30	–	–	–	–	–	–
1,59	2,10	1,83	2,08						
255	280	305	355						
695	720	745	795						
220	220	220	220						
121363	121364	121365	121366	–	–	–	–	–	–
78,90	96,30	98,40	103,60	–	–	–	–	–	–
255	285	305	355						
495	525	545	595						
120	120	120	120						
121372	auf Anfrage	121374	auf Anfrage	–	–	–	–	–	–
145,00	–	160,70	–	–	–	–	–	–	–
255	285	305	355						
595	625	645	695						
220	220	220	220						
100954	100955	100956	100958	–	–	–	–	–	–
62,00	64,30	67,10	71,80	–	–	–	–	–	–
0,45	0,48	0,52	0,58						
200	230	250	300						
370	400	420	470						
101418	101423	101428	101433	–	–	–	–	–	–
101419	auf Anfrage	101429	101434	–	–	–	–	–	–
101420	101425	101430	101435	–	–	–	–	–	–
101421	101426	101431	101436	–	–	–	–	–	–
101422	101427	101432	auf Anfrage	–	–	–	–	–	–
176,00	181,50	187,60	208,60	–	–	–	–	–	–
0,39	0,39	0,44	0,48						
260	290	310	360						
101089	101090	101091	101092	101093	–	–	–	–	–
130,90	141,60	146,10	169,30	220,00	–	–	–	–	–
750	780	800	850	900					
101099	101100	101101	101102	101103	–	–	–	–	–
133,70	138,40	146,10	169,30	215,30	–	–	–	–	–
750	780	800	850	900					
	*	*	*	*					
104403	104404	104405	104406	104407	–	–	–	–	–
156,80	162,00	168,70	182,20	223,30	–	–	–	–	–
450	480	500	550	600					
245	262	274	303	334					
97,50	97,50	97,50	97,50	97,50					
255	285	305	355	405					
	*	*	*	*					
104413	104414	104415	104416	104417	–	–	–	–	–
156,80	163,30	168,70	182,20	223,30	–	–	–	–	–
450	480	500	550	600					
278	299	313	349	384					
97,50	97,50	97,50	97,50	97,50					
255	285	305	355	405					

Schiedel ICS

Das Doppelwandsystem von Schiedel

* Lieferzeit 20 Arbeitstage

Lichter Ø	80	100	130	150	180
-----------	----	-----	-----	-----	-----

10a



Verschlussdeckel mit integriertem Zugbegrenzer mit Explosionsklappe

passend auf T-Stücke (Pos. 3a-3e)

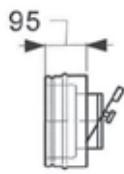

Art.-Nr.	–	–	101204	101205	101206
€/Stk.	–	–	338,00	344,60	358,60
Gewicht kg/Stk.			0,71	0,81	0,95
Zugbegrenzer-Größe Ø			130	130	130
- Nur für Innenbereich					

10b



Zugbegrenzer mit Explosionsklappe

Einbau in den Anschlussübergang Pos.3f; je nach Ø einen „Adapter für Zugbegrenzer“ od. eine „Erweiterung“ verwenden

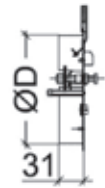

Art.-Nr.	–	101697	101697	101697	101698
€/Stk.	–	185,20	185,20	185,20	286,80
Gewicht kg/Stk.		0,70	0,70	0,70	1,05
Ø D (außen)		129,3	129,3	129,3	179,3
Ø 100: in Verbindung mit einer Reduzierung 13/10 - Art.Nr.: 101755					
Ø 150: in Verbindung mit einer Erweiterung 13/15 - Art.Nr.: 101796					
Ø 230: in Verbindung mit einer Erweiterung 18/23 - Art. Nr.: 101805					
Ø 200, Ø 250: in Verbindung mit dem „Adapter für Zugbegrenzer“ - siehe Pos. 10c					
- Nur für Einbau im Innenbereich					

10c



Adapter für Zugbegrenzer

passend zu Zugbegrenzer

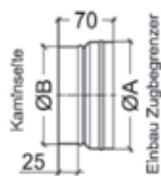

Art.-Nr.	–	–	–	–	–
€/Stk.	–	–	–	–	–
Gewicht kg/Stk.					
Ø A (innen)					
Ø B (außen)					

10d



Zugbegrenzer mit Explosionsklappe Ø 300

Einbau in den Anschlussübergang Pos.3f; für Ø 350, Ø 400 entsprechende Erweiterungen verwenden

Für Planung bitte Rücksprache mit Anwendungstechnik. ⚠

Art.-Nr.	–	–	–	–	–
€/Stk.	–	–	–	–	–
Gewicht kg/Stk.					

11a

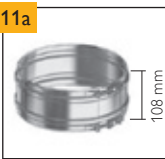

Klemmband statisch

ab 1,5 m freistehend erforderlich; ab Ø 350 standardmäßig bei jedem Rohrelement enthalten; Anwendung je Ø statischer Planungshinweis

Art.-Nr.	101124	101125	101126	101127	101128
€/Stk.	62,00	64,00	67,10	69,30	72,20
Gewicht kg/Stk.	0,21	0,24	0,29	0,31	0,36
Außen Ø	130	150	180	200	230

11b



Abspannset, starr

Verstellbar 1,50 - 2,50 m, statisch geprüft

Art.-Nr.	109553	109554	109555	109556	109557
€/Stk.	523,00	535,10	547,40	559,40	571,50
Gewicht kg/Stk.	4,30	4,40	4,45	4,55	4,60
Ø Schelle	130	150	180	200	230
- Dachbefestigung und Befestigungsmaterial bauseits					
- Geprüft mit 1,5 m unterhalb der Mündung; Abstand der Dachbefestigung mind. 1,6 m (Dachsparren mind. 0,8 m auseinander).					

11c



Dachhaken für Abspannset

Lieferzeit 4 AT

Art.-Nr.	151925	151925	151925	151925	151925
€/Stk.	175,40	175,40	175,40	175,40	175,40
Gewicht kg/Stk.					

11d



Seilabspannung (für Abspannungen über Dach)

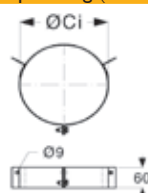

Art.-Nr.	100639	100640	100641	100642	100643
€/Stk.	62,90	53,80	66,10	68,20	75,60
Gewicht kg/Stk.	0,44	0,47	0,50	0,54	0,58
Ø Ci	130	150	180	200	230
- Stahlseile, Befestigungsmaterial werden nicht mitgeliefert					

Maße in mm

	200	230	250	300	350*	400*	450*	500*	600*	700*
101207	101208	101209	101210	101211	-	-	-	-	-	-
492,60	503,00	519,00	553,40	644,30	-	-	-	-	-	-
1,04	1,19	1,28	1,44	1,50						
180	180	180	300	300						
101698	101698	101698	-	-	-	-	-	-	-	-
286,80	286,80	286,80	-	-	-	-	-	-	-	-
1,05	1,05	1,05								
179,3	179,3	179,3								
101726	-	101727	-	-	-	-	-	-	-	-
53,40	-	81,40	-	-	-	-	-	-	-	-
0,15		0,25								
180		182								
193		242								
-	-	-	108486	108486	108486	-	-	-	-	-
-	-	-	476,90*	476,90*	476,90*	-	-	-	-	-
			5,30	5,30	5,30					
			Zusätzliche Erweiterung 30/35 Art.-Nr. 101812 € 147,90 erforderlich	Zusätzliche Erweiterung 30/40 Art.-Nr. 101813 € 199,60 erforderlich						
						* Nettopreise – nicht rabattfähig!				
101129	101130	101131	101132	standardmäßig bei jedem Rohrelement enthalten →						
74,00	75,40	79,10	84,30							
0,39	0,43	0,46	0,53							
250	280	300	350							
lose Schelle / loser Rahmen		lose Schelle / loser Rahmen								
109558	146810 / 146814	109559	146813 / 146814	-	-	-	-	-	-	-
597,00	118,40 / 627,10	595,70	128,40 / 627,10	-	-	-	-	-	-	-
4,70		4,80								
250		300								
45° Neigung, bis Außendurchmesser 350 statisch geprüft!										
151925	-	151925	-	-	-	-	-	-	-	-
175,40	-	175,40	-	-	-	-	-	-	-	-
100644	100645	100646	100647	100648	100649	100650	100651	100653	100655	
77,40	64,50	67,80	73,70	80,00	89,00	100,00	110,90	118,50	143,00	
0,61	0,58	0,68	0,49	0,50	0,50	0,60	0,70	0,90	1,22	
250	280	300	350	400	450	500	550	650	750	

Schiedel ICS

Das Doppelwandsystem von Schiedel

* Lieferzeit 20 Arbeitstage / ** Rauchgasrichtung

Lichter Ø 80 100 130 150 180

12a



Bogen 15°

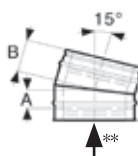

Art.-Nr.	100727	100728	100729	100730	100731
€/Stk.	149,40	160,00	171,40	229,20	246,00
Gewicht kg/Stk.	0,74	0,88	1,08	1,22	1,43
A	55	55	55	55	60
B	96	95	95	95	100

12b



Bogen 30°

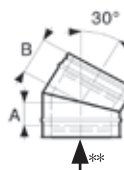

Art.-Nr.	100741	100742	100743	100744	100745
€/Stk.	149,40	159,70	171,40	229,20	246,00
Gewicht kg/Stk.	0,74	0,88	1,08	1,22	1,81
A	55	60	68	70	75
B	95	100	108	110	115

12c



Bogen 45°

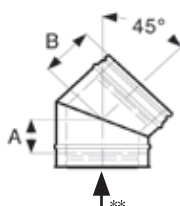

Art.-Nr.	100755	100756	100757	100758	100759
€/Stk.	169,30	177,20	192,40	230,70	253,90
Gewicht kg/Stk.	0,93	1,11	1,37	1,54	1,81
A	70	75	80	85	90
B	110	115	120	125	130

12d



Bogen 85°

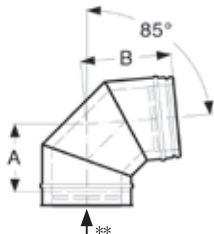

Art.-Nr.	100769	100770	100771	100772	100773
€/Stk.	307,50	322,90	369,20	399,90	446,00
Gewicht kg/Stk.	1,20	1,50	2,00	2,38	3,07
A	126	133	149	158	173
B	170	177	193	202	217

12e



Bogen 85° mit Revisionsdeckel für Festbrennstoff

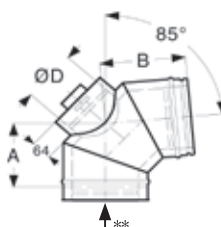

Art.-Nr.	auf Anfrage	auf Anfrage	100797	100798	100799
€/Stk.	–	–	415,30	476,70	507,70
Gewicht kg/Stk.	1,26	1,50	1,85	2,23	2,79
A	153	151	163	182	179
B	197	195	207	226	223
Ø D	80	100	130	150	150

12f



Bogen 85° mit Revisionsdeckel für Öl, Gas

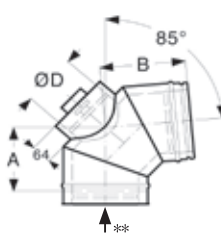

Art.-Nr.	100783	100784	100785	100786	100787
€/Stk.	353,50	399,90	430,70	476,70	523,00
Gewicht kg/Stk.	1,26	1,50	1,85	2,23	2,79
A	153	151	163	182	179
B	197	195	207	226	223
Ø D	80	100	130	150	150

Maße in mm

200	230	250	300	350*	400*	450*	500*	600*	700*
100732	auf Anfrage	100733	100734	100735	100736	100737	100738	100739	100740
277,00	–	338,20	399,90	461,30	454,50	612,10	692,10	861,20	1.014,90
1,57	1,78	1,91	2,25	2,87	3,25	5,55	6,13	7,54	9,41
60	60	65	65	67	87	92	97	107	119
100	100	105	105	112	131	136	141	151	163
100746	101291	100747	100748	100749	100750	100751	100752	100753	100754
280,00	307,50	338,20	399,90	461,30	538,30	615,20	692,10	845,90	1.045,70
1,98	2,25	2,42	2,84	4,42	5,00	6,72	7,63	9,83	11,98
80	80	85	90	100	122	127	132	147	162
120	120	125	130	140	166	171	176	191	206
100760	101292	100761	100762	100763	100764	100765	100766	100767	100768
277,00	307,50	338,20	380,60	492,20	630,60	722,80	830,60	1.076,60	1.322,60
2,15	2,53	2,82	3,82	4,42	5,00	7,88	9,13	11,87	14,92
95	105	105	115	130	152	162	172	192	212
135	145	145	155	170	196	206	216	236	256
100774	101293	100775	100776	100777	100778	100779	100780	100781	100782
492,20	519,70	568,90	676,70	861,20	1.092,00	1.230,40	1.384,10	1.691,80	1.922,60
3,39	3,86	4,55	5,84	7,33	10,33	11,62	13,60	18,00	22,98
185	199	208	232	258	275	373	398	447	496
229	243	252	276	302	315	411	436	485	534
100800	auf Anfrage	100802	100803	100804	134900	auf Anfrage	134902	auf Anfrage	auf Anfrage
599,80	–	661,30	984,40	1.045,70	1.384,10	–	1.845,60	–	–
3,20	3,86	4,32	5,80	7,08	8,68	12,78	14,94	19,50	24,90
185	199	208	232	258	275	441	452	474	496
229	243	252	276	302	315	479	490	512	534
150	150	150	200	200	250	250	250	250	250
100788	101296	100789	100790	100791	134905	134906	134907	134908	auf Anfrage
599,80	630,60	676,70	818,50	1.061,10	1.414,90	1.538,00	1.845,60	2.153,10	–
3,20	3,86	4,32	5,80	7,08	8,68	12,78	14,94	19,50	24,90
185	199	208	232	258	275	441	452	474	496
229	243	252	276	302	315	479	490	512	534
150	150	150	200	200	250	250	250	250	250

Schiedel ICS

Das Doppelwandsystem von Schiedel

* Lieferzeit 20 Arbeitstage / ** Rauchgasrichtung

Lichter Ø	80	100	130	150	180
-----------	----	-----	-----	-----	-----

12g



Bogen 90°

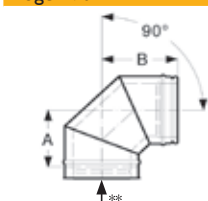

Art.-Nr.	100810	100811	100812	100813	100814
€/Stk.	299,80	322,90	369,20	399,90	446,00
Gewicht kg/Stk.	1,20	1,50	2,00	2,38	3,07
A	128	136	152	161	176
B	172	180	196	205	220

12h



Bogen 90° mit Revisionsdeckel für Festbrennstoff

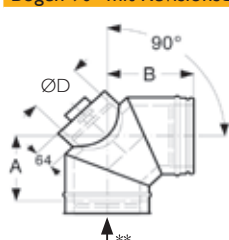

Art.-Nr.	101298	101299	100838	100839	100840
€/Stk.	338,20	384,70	415,30	461,30	507,70
Gewicht kg/Stk.	1,26	1,50	1,85	2,23	2,79
A	156	155	166	186	183
B	200	199	210	230	227
Ø D	80	100	130	150	150

12i



Bogen 90° mit Revisionsdeckel für Öl, Gas

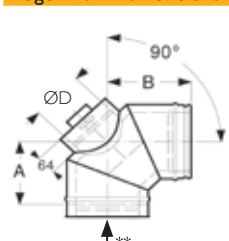

Art.-Nr.	100824	100825	100826	100827	100828
€/Stk.	353,50	399,90	430,70	476,70	523,00
Gewicht kg/Stk.	1,26	1,50	1,85	2,23	2,79
A	156	155	166	186	183
B	200	199	210	230	227
Ø D	80	100	130	150	150

12j



Bogen 90° mit Revisionsöffnung, flach

für Festbrennstoffe, Unterdruck, trockener Betrieb

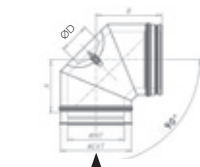

Art.-Nr.	112217	109584	109585	109586	109587
€/Stk.	291,70	303,40	332,30	332,30	408,70
Gewicht kg/Stk.	1,26	1,82	2,41	2,75	3,31
A	128	136	152	161	176
B	172	180	196	205	220
Ø D	80	100	110	110	120

HINWEIS: Einbau im Gebäude

13



Rohrelement mit Messöffnung

für waagrechten und senkrechten Einbau

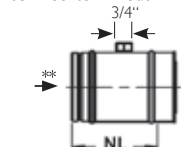

Art.-Nr.	101140	101141	101142	101143	101144
€/Stk.	190,80	199,40	212,30	224,60	244,50
Gewicht kg/Stk.	1,03	1,22	1,49	1,68	1,95
Nutzlänge (NL)	205	205	205	205	205
Außen Ø	130	150	180	200	230

14



Rohrelement mit Kondensatablauf

für waagrechten und senkrechten Einbau

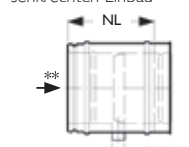

Art.-Nr.	101154	101155	101156	101157	101158
€/Stk.	292,70	306,40	326,40	344,80	366,40
Gewicht kg/Stk.	1,03	1,22	1,49	1,68	1,95
Nutzlänge (NL)	205	205	205	205	205
Außen Ø	130	150	180	200	230

15



Rohrausgleichselement

für waagrechten Einbau für Unterdruck

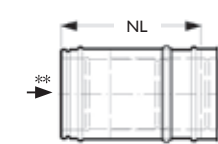

Art.-Nr.	100713	100714	100715	100716	100717
€/Stk.	229,10	248,00	271,10	299,80	334,40
Gewicht kg/Stk.	2,15	2,54	3,13	3,51	4,1
Nutzlänge (NL)	270-375	270-375	270-375	270-375	270-375
Außen Ø	130	150	180	200	230

Maße in mm

200	230	250	300	350*	400*	450*	500*	600*	700*
100815	101297	100816	100817	100818	100819	100820	100821	100822	100823
507,70	538,30	568,90	676,70	876,60	1.122,80	1.261,10	1.414,90	1.691,80	1.999,20
3,39	3,86	4,55	5,84	7,33	10,33	11,62	13,60	18,00	22,98
188	204	212	237	264	290	396	421	471	522
232	248	256	281	308	330	434	459	509	560
100841	100842	100843	100844	100845	134930	134931	134932	134933	134934
599,80	630,60	661,30	798,30	1.061,10	1.557,60	1.709,20	2.858,20	3.418,70	4.201,80
3,20	3,86	4,32	5,80	7,08	8,68	13,16	15,37	20,26	25,79
188	204	212	237	264	290	460	471	493	522
232	248	256	281	308	330	498	509	531	560
150	150	150	200	200	250	250	250	250	250
100829	auf Anfrage	100830	100831	100832	134935	134936	134937	134938	134939
615,20	-	692,10	818,50	1.092,00	1.596,40	1.752,30	2.929,70	3.504,30	4.307,10
3,20	3,86	4,32	5,80	7,08	8,68	13,16	15,37	20,26	25,79
188	204	212	237	264	290	460	471	493	522
232	248	256	281	308	330	498	509	531	560
150	150	150	200	200	250	250	250	250	250
109588	auf Anfrage	109589	117563	118133	118550	113822	119136	115483	115592
476,40	-	536,30	659,60	827,90	1.024,50	1.154,60	1.299,50	1.539,90	1.771,50
3,58	3,48	4,61	6,07	7,36	9,9	11,61	13,6	18	22,98
188	199	212	237	264	290	396	421	471	522
232	243	256	281	308	330	434	459	509	560
120	120	120	120	120	150	150	150	150	150
101145	auf Anfrage	101146	101147	101148	101149	101150	101151	101152	101153
257,50	-	277,00	284,40	299,80	461,30	692,10	722,80	876,60	999,80
2,14	2,42	2,60	3,05	3,52	3,98	4,69	5,17	6,12	7,07
205	205	205	205	205	205	205	205	205	205
250	280	300	350	400	450	500	550	650	750
101159	101359	101160	101161	101162	101163	101164	101165	101166	101167
379,60	404,20	418,70	415,30	446,00	692,10	815,30	845,90	968,80	1.369,00
2,14	2,42	2,60	3,05	3,52	3,98	4,69	5,17	6,12	7,07
205	205	205	205	205	205	205	205	205	205
250	280	300	350	400	450	500	550	650	750
100718	101289	100719	100720	100721	100722	100723	100724	100725	100726
363,10	407,60	434,60	497,60	630,80	741,80	810,80	887,50	1.020,90	1.154,50
4,49	5,09	5,47	6,42	7,42	8,44	9,41	10,38	12,32	14,25
270-375	270-375	270-375	270-375	270-375	270-375	270-375	270-375	270-375	270-375
250	280	300	350	400	450	500	550	650	750

Schiedel ICS
Das Doppelwandsystem von Schiedel

Statischer Planungshinweis:

ICS Ø 80 - 700 mm:

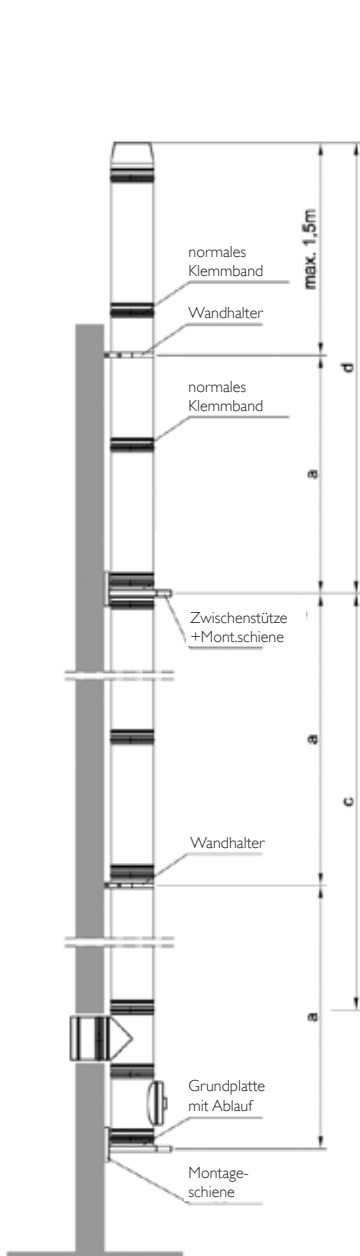

ICS Ø 80 - 400 mm:

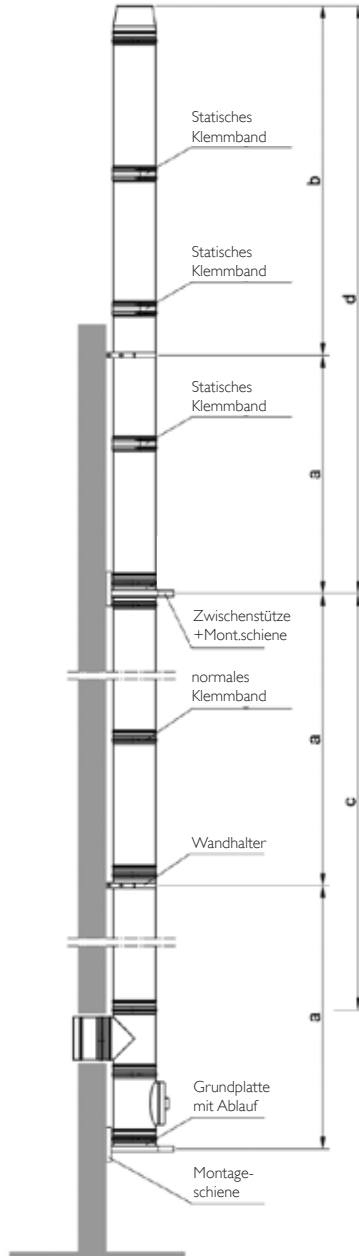

ICS Ø 450 - 700 mm:

ab Ø 350 sind die statischen Klemmbänder standardmäßig bei den Rohrelementen dabei

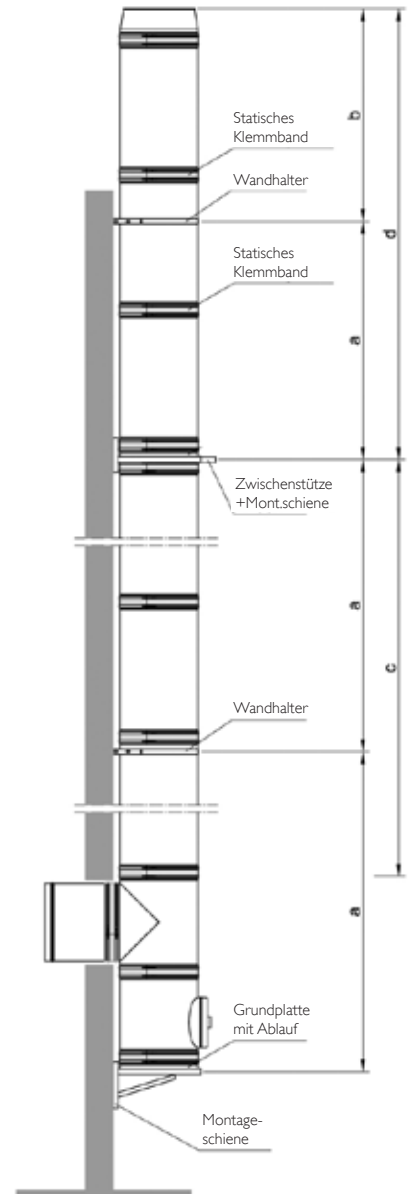

Maximale Höhen in m

Ø mm	a m	b m	c m	d m
80	4	3,0	22	22
100	4	3,0	22	22
130	4	3,0	22	22
150	4	3,0	18	18
180	4	3,0	18	18
200	4	3,0	18	18
230	4	3,0	18	18
250	4	3,0	18	18
300	4	3,0	18	18
350	4	3,0	12	12
400	4	3,0	12	12
450	3	2,0	12	12
500	3	2,0	12	12
600	3	2,0	10	10
700	3	2,0	10	10

Sonderhöhen sind mit der Technik abzusprechen!

Schiedel ICS/PERMETER

Die Doppelwandsysteme von Schiedel

MONTAGEMASSE

HINWEIS:



Montage mit geeigneten Befestigungsmitteln:

- Auf stabilem Untergrund (Mauerwerk, Beton,...)
- Auf Vollwärmeschutz

Montagemaße Wandmontage bei "Montageschiene" Typ 570 bis Typ 1504

Ø	80	100	130	150	180	200	230	250	300	350	400	500	600	700
A	210	230	260	280	310	313	343	363	435	485	535	635	735	835

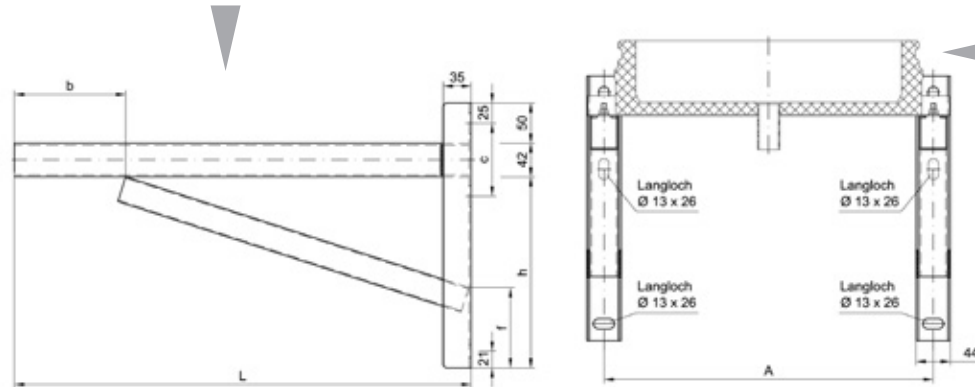

Typ = L	h	b	c	f
570	238	139	91	100
720	238	289	91	100
820	288	390	91	70
1004	288	390	91	70
1120	338	364	91	70
1304	358	428	120	70
1504	678	398	120	70

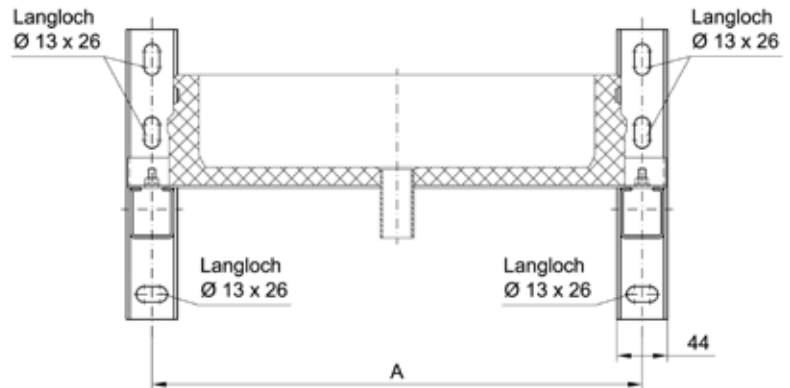
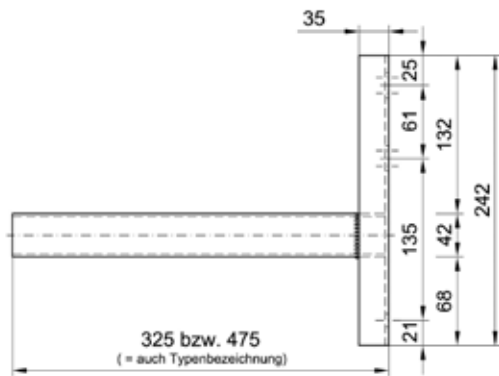

Montagemaße Wandmontage bei "Montageschiene" Typ 325 und Typ 475

Ø	80	100	130	150	180	200	230	250	300	350	400	500	600	700
A	210	230	260	280	310	313	343	363	435	485	535	635	735	835

Montagemaße bei Wandhalter und Verlängerungen L1 - L4; L7, L8

Ø	80	100	130	150	180	200	230	250	300	350	400	500	600	700
A	137,1	157,2	189,1	209,1	239,1	259,1	289,3	309,1	358,4	410,4	460,4	560,5	660,5	760,4
B	92,1	112,2	144,1	164,1	194,1	214,1	244,3	264,1	313,4	365,4	415,4	515,5	615,5	715,4
C	279,1	299,2	331,1	351,1	381,1	401,1	431,3	451,1	500,4	552,4	602,4	702,5	802,5	902,4
D	22,5	22,5	22,5	22,5	22,5	22,5	22,5	22,5	22,5	22,5	22,5	22,5	22,5	22,5

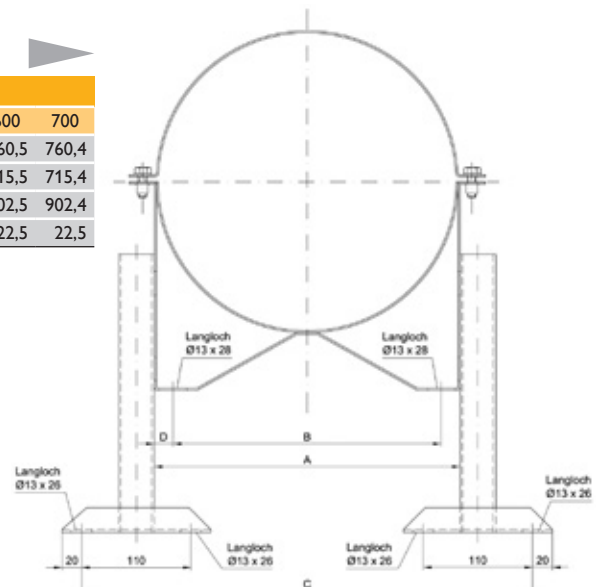

Schiedel ICS/PERMETER

Die Doppelwandsysteme von Schiedel

SCHIEDEL
ICS

SCHIEDEL
PERMETER

Versatzmaße

int Ø mm		80	100	130	150	180	200	230	250	300	350	400	450	500	600	700	
Bogen 15°																	
siehe Abb. rechts	A	295	295	295	295	315	315	315	334	334	-	-	-	-	-	-	-
	B	39	39	39	39	41	41	41	44	44	-	-	-	-	-	-	-
Bogen 30°																	
siehe Abb. rechts	A	280	299	327	336	355	373	373	392	411	448	537	556	575	631	687	
	B	75	80	88	90	95	100	100	105	110	120	144	149	154	169	184	
Bogen 45°																	
siehe Abb. rechts	A	307	324	341	358	376	393	427	427	461	512	594	628	662	731	799	
	B	127	134	141	148	156	163	177	177	191	212	246	260	274	303	331	
Bogen 85°																	
siehe Abb. rechts	A	322	337	372	391	424	450	480	500	552	609	641	852	907	1013	1120	
	B	295	309	341	359	388	412	440	458	506	558	588	781	831	928	1026	
Bogen 90°																	
siehe Abb. rechts	A	300	316	348	366	396	420	452	468	518	572	620	830	880	980	1082	
	B	300	316	348	366	396	420	452	468	518	572	620	830	880	980	1082	
T-Stück 45° mit Bogen 45°																	
siehe Abb. rechts	A	303	330	397	405	412	456	483	497	556	625	725	785	844	963	1086	
	B	345	364	444	446	455	513	515	539	592	662	773	833	892	1016	1139	
Bogen 15° mit Rohrelemente																	
	Rohrelement A	1218	1218	1218	1218	1238	1238	1238	1257	1257	-	-	-	-	-	-	-
	955 B	286	286	286	286	288	288	288	291	291	-	-	-	-	-	-	-
Rohrelement	A	735	735	735	735	755	755	755	774	774	-	-	-	-	-	-	-
	455 B	157	157	157	157	159	159	159	162	162	-	-	-	-	-	-	-
Rohrelement	A	493	493	493	493	513	513	513	532	532	-	-	-	-	-	-	-
	205 B	92	92	92	92	94	94	94	97	97	-	-	-	-	-	-	-
Rohrelement	A	445	445	445	445	465	465	465	484	484	-	-	-	-	-	-	-
	155 B	79	79	79	79	81	81	81	84	84	-	-	-	-	-	-	-
Bogen 30° mit Rohrelemente																	
	Rohrelement A	1107	1126	1154	1163	1182	1200	1200	1219	1238	1275	1364	1383	1402	1458	1514	
	955 B	553	558	566	568	573	578	578	583	588	598	622	627	632	647	662	
Rohrelement	A	674	693	721	709	765	765	784	784	793	920	931	950	969	1025	1081	
	455 B	303	308	316	318	323	328	328	333	338	348	372	377	382	397	412	
Rohrelement	A	458	477	505	514	533	551	551	570	589	626	715	734	753	809	865	
	205 B	178	183	191	193	198	203	203	208	213	223	247	252	257	272	287	
Rohrelement	A	414	433	461	470	489	507	507	526	545	582	671	690	709	765	821	
	155 B	153	158	166	168	173	178	178	183	188	198	222	227	232	247	262	
Bogen 45° mit Rohrelemente																	
	Rohrelement A	982	999	1016	1033	1051	1068	1102	1102	1136	1187	1269	1303	1337	1406	1474	
	955 B	802	809	816	823	831	838	852	852	866	887	921	935	949	978	1006	
Rohrelement	A	629	646	663	680	698	715	749	749	783	834	916	950	984	1053	1121	
	455 B	449	456	463	470	478	485	499	499	513	534	568	582	596	625	653	
Rohrelement	A	452	469	486	503	521	538	572	572	606	657	739	773	807	876	944	
	205 B	272	279	286	293	301	308	322	322	336	357	391	405	419	448	476	
Rohrelement	A	417	434	451	468	486	503	537	537	571	622	704	738	772	841	909	
	155 B	237	244	251	258	266	273	287	287	301	322	356	370	384	413	441	
Bogen 85° mit Rohrelemente																	
	Rohrelement A	405	420	455	474	507	533	563	583	635	692	724	935	990	1096	1203	
	955 B	1246	1260	1292	1310	1339	1363	1391	1409	1457	1509	1539	1732	1782	1879	1977	
Rohrelement	A	362	377	412	431	464	490	520	540	592	649	681	892	947	1053	1160	
	455 B	748	762	794	812	841	865	893	911	959	1011	1041	1234	1284	1381	1479	
Rohrelement	A	340	355	390	409	442	468	498	518	570	627	659	870	925	1031	1138	
	205 B	499	513	545	563	592	616	644	662	710	762	792	985	1035	1132	1230	
Rohrelement	A	335	350	385	404	437	463	493	513	565	622	654	865	920	1026	1133	
	155 B	449	463	495	513	542	566	594	612	660	712	742	935	985	1082	1180	
Bogen 90° mit Rohrelemente																	
	Rohrelement A	300	316	348	366	396	420	452	468	518	572	620	830	880	980	1082	
	955 B	1255	1271	1303	1321	1351	1375	1407	1423	1473	1527	1575	1785	1835	1935	2037	
Rohrelement	A	300	316	348	366	396	420	452	468	518	572	620	830	880	980	1082	
	455 B	755	771	803	821	851	875	907	923	973	1027	1075	1285	1335	1435	1537	
Rohrelement	A	300	316	348	366	396	420	452	468	518	572	620	830	880	980	1082	
	205 B	505	521	553	571	601	625	657	673	723	777	825	1035	1085	1185	1287	
Rohrelement	A	300	316	348	366	396	420	452	468	518	572	620	830	880	980	1082	
	155 B	455	471	503	521	551	575	607	623	673	727	775	985	1035	1135	1237	

Abb. Bogen 15°



Abb. Bogen 30°

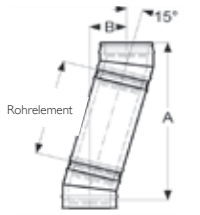
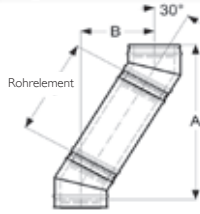
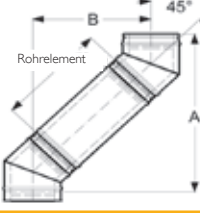
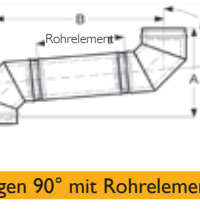
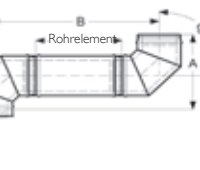

Abb. Bogen 45°

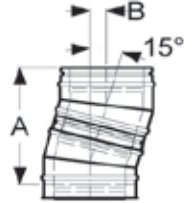

Abb. Bogen 85°

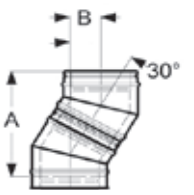

Abb. T-Stück 45° mit Bogen 45°

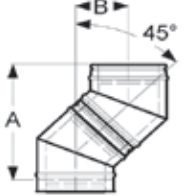

Schiedel ICS/PERMETER

Die Doppelwandsysteme von Schiedel

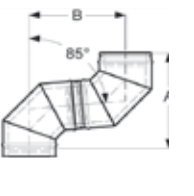
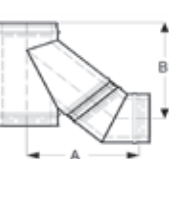
ANSCHLUSSHÖHEN ICS/PERMETER

Variante BODENMONTAGE:

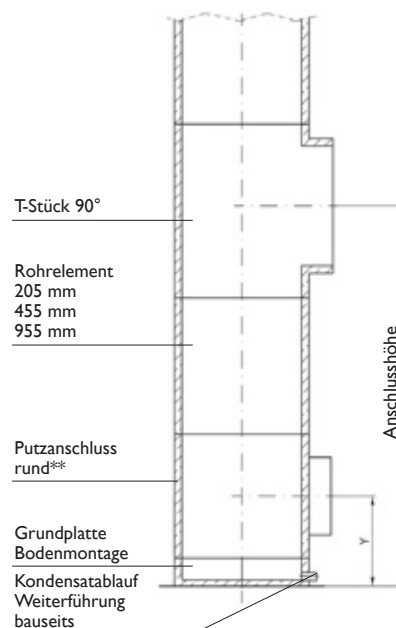

Anschlusshöhen bei Bodenmontage*															
ICS Nenn-Ø	80	100	130	150	180	200	230	250	300	350	400	450	500	600	700
ohne Rohr (zw. PA u. RA)	504	504	587	604	604	654	654	754	797	872	1080	1105	1130	1180	1230
mit Rohr 205 mm (zw. PA u. RA)	709	709	792	809	809	859	859	959	1002	1077	1285	1310	1335	1385	1435
mit Rohr 455 mm (zw. PA u. RA)	959	959	1042	1059	1059	1109	1109	1209	1252	1327	1535	1560	1585	1635	1685
mit Rohr 955 mm (zw. PA u. RA)	1459	1459	1542	1559	1559	1609	1609	1709	1752	1827	2035	2060	2085	2135	2185
Y	211	211	211	220	220	245	245	295	315	343	420	420	420	420	420

Variante WANDMONTAGE:

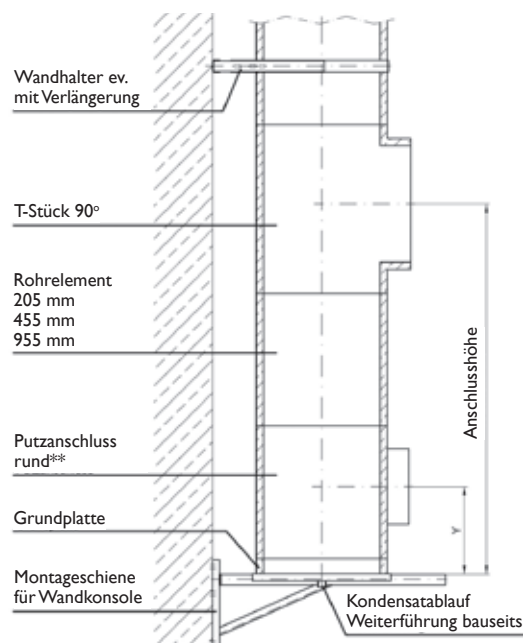

Anschlusshöhen bei Wandmontage															
ICS Nenn-Ø	80	100	130	150	180	200	230	250	300	350	400	450	500	600	700
ohne Rohr (zw. PA u. RA)	509	509	592	609	609	659	659	759	802	877	1085	1110	1135	1185	1235
mit Rohr 205 mm (zw. PA u. RA)	714	714	797	814	814	864	864	964	1007	1082	1290	1315	1340	1390	1440
mit Rohr 455 mm (zw. PA u. RA)	964	964	1047	1064	1064	1114	1114	1214	1257	1332	1540	1565	1590	1640	1690
mit Rohr 955 mm (zw. PA u. RA)	1464	1464	1547	1564	1564	1614	1614	1714	1757	1832	2040	2065	2090	2140	2190
Y	216	216	216	225	225	250	250	300	320	348	425	425	425	425	425

*Alle Maße sind mit der „Grundplatte Bodenmontage“ gerechnet (95 mm) / **Bei Verwendung des Putzanschlusses eckig gelten andere Anschlusshöhen.

Schiedel ICS

- Angebot
- Bestellblatt
- Auftragsbestätigung

Firma: _____

Name: _____

Straße: _____

PLZ/Ort: _____

Tel/Fax: _____

Bauvorhaben: _____

Straße: _____

PLZ/Ort: _____

Bauhöhe in m: _____

Kessel/Leistung kW: _____

∅ _____ mm

- | | |
|--|-------------------------------------|
| <input type="checkbox"/> Festbrennstoffe | <input type="checkbox"/> Unterdruck |
| <input type="checkbox"/> Öl | <input type="checkbox"/> Überdruck |
| <input type="checkbox"/> Gas | |

Schiedel GmbH
Friedrich-Schiedel-Straße 2 - 6, 4542 Nußbach

Kundencenter:
T +43 (0)50 6161, F +43 (0)50 6161-444
bestellung.at@schiedel.com

Datum: _____

Pos	Bezeichnung	Menge	E-Preis	G-Preis
1a	Grundplatte Bodenmontage			
1b	Fußteil für Bodenmontage			
1c	Fußteil für Bodenmontage Ablauf unten			
1d	Fußteil, Bodenmont./Ablauf/Revision.			
1e	Grundplatte			
1f	Teleskopstütze			
1g	Montageschienen (Paar)			
1h	Regenabdeckung f. Montageschienen			
1i	Konsolblech (Paar)			
1j	SET-Wandkonsole + Bogen 85°			
1k	Bogen 85° mit Stützfuß			
1l	Zwischenstütze			
1m	Kondensatschale mit Ablauf			
1n	Verschluss für Kondensatablauf			
1o	Grundplatte Kaminverlängerung			
1p	Ofenaufsatz-Element			
2a	Putztüranschluss Festbrennstoff			
2b	Putztüranschluss Öl, Gas			
2c	Putztüranschluss eckig, Festbrennst.			
3a	T-Stück 90°			
3b	T-Stück 85°			
3c	T-Stück 90° mit Putztüranschluss für Festbrennstoffe			
3d	T-Stück 90° mit Putztüranschluss für Öl, Gas			
3e	T-Stück 45°			
3f	Anschlussübergang (Standard)			
3g	Anschlussübergang DWF			
3h	Doppelwandfutterelement			
3i	Doppelwandfutter gedämmt, kürzbar			
3j	Anschlussübergang EW-DW			
3k	Verschlussdeckel			
4a	Erweiterung ICS auf ICS			
4b	Reduktionen/Erweiterungen			
4c	Kesselanschluss Öl, Gas			
4d	Kesselanschluss Festbrennstoff			
4e	Ignis Protect Wanddurchführung			
4f	Ignis Blower Door Abdeckung			
4g	WDS - Baulänge 400 mm			
4h	Regenrosette f. Wanddurchführung			
5a	Rohrelement 955			
5b	Rohrelement 455			
5c	Rohrelement 205			
5d	Rohrelement 155			
5f	Dichtring			
5g	Gleitmittel			



Schiedel ICS

Firma: _____

Name: _____

Pos	Bezeichnung	Menge	E-Preis	G-Preis
6a	Wandhalter			
6b	Verlängerung Wandhalter klein (Paar)			
6c	Verlängerung Wandhalter (Paar)			
6d	Sparrenhalter			
7a	Dachdurchführung 0°			
7b	WAKAFLEX Ersatzrolle 5 m			
7c	WAKAFLEX M-Glue			
7d	WAKAFLEX Andrückrolle			
7e	Dachdurchführung 3°-15° (WAKAFLEX)			
7r	Dachdurchführung 16°-25° (WAKAFLEX)			
7g	Dachdurchführung 26°-35° (WAKAFLEX)			
7h	Dachdurchführung 36°-45° (WAKAFLEX)			
7i	Regenkragen inkl. Dichtband			
8a	Mündungsabschluss			
8b	Regenhaube (Sicherungsseil/Kartusche)			
8c	Regenhaube (Funkenschutzgitter)			
8d	Regenhaube Ø 350			
8e	Mündungsabschluss inkl. Regenabd.			
8f	Blitzschutzklemme			
9a	DW Anschlussrosette schmal			
9b	DW Anschlussrosette breit			
9c	DW Abdeckrosette schmal, 2-teilig			
9d	DW Abdeckrosette breit, 2-teilig			
9e	EW Anschlussrosette			
9f	Abdeckrosette für Dachneigungen 0°, 20°, 25°, 30°, 38°			
9g	Abdeckblende geteilt 0-30°, 31-45°			
9h	Abdeckblende belüftet 0-30°, 31-45°			
10a	Verschlussdeckel mit Zugbegrenzer			
10b	Zugbegrenzer mit Explosionsklappe			
10c	Adapter für Zugbegrenzer			
10d	Zugbegrenzer mit Explosionsklappe Ø 300			
11a	Klemmband statisch			
11b	Abspannset, starr			
11c	Dachhaken für Abspannset			
11d	Seilabspannring ändern			
12a	Bogen 15°			
12b	Bogen 30°			
12c	Bogen 45°			
12d	Bogen 85°			
12e	Bogen 85° Revisionsd./Festbrennstoff			
12f	Bogen 85° Revisionsdeckel f. Öl, Gas			
12g	Bogen 90°			
12h	Bogen 90° Revisionsd./Festbrennstoff			
12i	Bogen 90° Revisionsdeckel f. Öl, Gas			
12j	Bogen 90° mit Revisionsöffnung, flach			
13	Rohrelement mit Messöffnung			
14	Rohrelement mit Kondensatablauf			
15	Rohrausgleichselement			
SUMME				

Schiedel GmbH
Friedrich-Schiedel-Straße 2 - 6, 4542 Nußbach

Kundencenter:
T +43 (0)50 6161, F +43 (0)50 6161-444
bestellung.at@schiedel.com

Datum: _____

Schiedel ICS Materialaufstellung – bitte kopieren

ICS
Edelstahl-DW

FLANSCH

Datum

Auftragsnummer

VB

Kommission

Kunde

Liefertermin

Edelstahl

Stahl

Wandstärke in mm

Werkstoff

PN

Stück

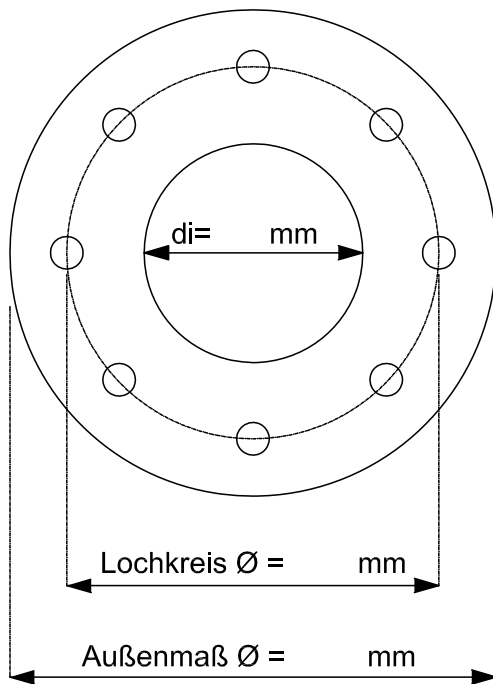

Anzahl der Bohrungen

\varnothing der Bohrungen in mm

Flanschstärke in mm

- Flansch nach Vorgaben fertigen
- Flansch wird zur Verfügung gestellt
- DIN-Flansch - siehe Bestellblatt Flansch

Schiedel GmbH

Friedrich-Schiedel-Straße 2 - 6, 4542 Nußbach

Kundencenter:

T +43 (0)50 6161, F +43 (0)50 6161-444

bestellung.at@schiedel.com

PRIMA PLUS \varnothing _____

Muffe

Steckende

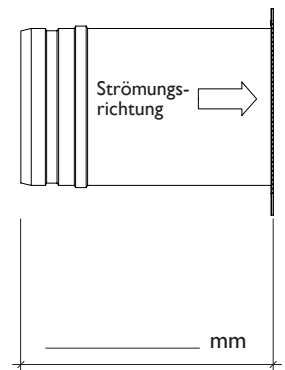
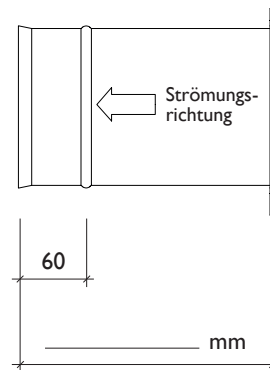

ICS \varnothing _____

25 mm Dämmung

50 mm Dämmung

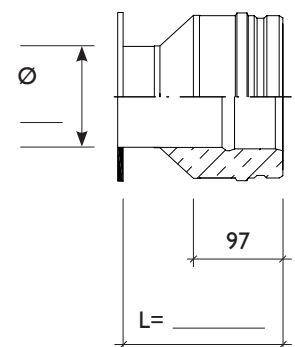
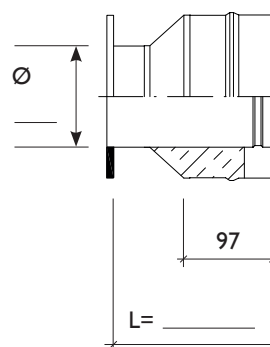

Schiedel PERMETER

Das Doppelwandssystem von Schiedel

Schiedel PERMETER setzt nicht nur einen markanten Abschluss für Ihr Objekt, sondern verbindet Design und Technik in einem Bauteil. Dies spiegelt sich im Einsatzbereich und der Funktionalität wider.

Im Lieferprogramm von Schiedel PERMETER kann aus 5 verschiedenen Innendurchmessern – Ø 130 bis 180 mm – in der Standardfarbe Schwarz-matt gewählt werden.



Das PERMETER-Innenrohr ist aus Edelstahl mit der Werkstoff-Nr. 1.4521 gefertigt. Der Außenmantel besteht aus pulverbeschichtetem Stahl und übernimmt die statischen Lasten. Der Zwischenraum ist mit einer 25 mm (bzw. alternativ 50 mm) dicken, speziellen „Super-Wool“ gefüllt.

Die einzelnen PERMETER-Elemente werden durch die Steckverbindung einfach zusammengefügt und mittels mitgelieferten Klemmbändern gesichert.

Schiedel PERMETER IM ÜBERBLICK:

- Einsetzbar für Regelfeuerstätten
- Geeignet für alle Brennstoffe
- Für Festbrennstoffe im **Unterdruck- und Trockenbetrieb**
- Auch für Öl- und Gasfeuerstätten im Unterdruckbetrieb, feuchteunempfindlich
- Auf Wunsch mit 50 mm Wärmedämmung lieferbar
- Schnelle Montage

SICHERHEIT FÜR DEN EINWANDFREIEN BETRIEB:

- Durchgehende Wärmedämmung
- Niedrige Oberflächentemperatur
- Innenrohr durchgehend stumpfnahgeschweißt

SICHERHEIT BEI DER MONTAGE:

- Passgenaue Elemente
- Abgestimmtes Zubehör
- Handliche Bauhöhen
- Geringes Gewicht
- Hohe Stabilität
- Sofort betriebsbereit
- Keine Wärmedämm- und Schweißarbeiten auf der Baustelle

HINWEIS:

Sonderfarben Grau/Weiß gegen 40% Aufpreis und 21 AT Lieferzeit. 

Standardausführung

Innenrohrwandstärke = 0,5 mm

Wärmedämmung = 25 mm

Außenrohr = 0,6 mm

Variante

wie Standardausführung, jedoch Wärmedämmung = 50 mm, Aufpreis +10 %



EN 1856-1

EN 1856-2

Technische Änderungen vorbehalten

Schiedel PERMETER

Das Doppelwandsystem von Schiedel



Anlagenpreise mit Bodenmontage

Kaminhöhe in m	Lichter Ø mm	130	150	180
5,00 m	€/Anlage	1.673,20	1.769,50	1.944,10
6,00 m	€/Anlage	1.820,30	1.931,10	2.125,10
7,00 m	€/Anlage	1.967,40	2.092,70	2.306,10
8,00 m	€/Anlage	2.114,50	2.254,30	2.487,10
9,00 m	€/Anlage	2.351,70	2.509,50	2.767,40
10,00 m	€/Anlage	2.560,50	2.738,30	3.042,00
11,00 m	€/Anlage	2.707,60	2.899,90	3.223,00
12,00 m	€/Anlage	2.854,70	3.061,50	3.404,00

Anlagenpreise mit Wandmontage

Kaminhöhe in m	Lichter Ø mm	130	150	180
5,00 m	€/Anlage	1.870,10	1.982,00	2.158,90
6,00 m	€/Anlage	2.017,20	2.143,60	2.339,90
7,00 m	€/Anlage	2.164,30	2.305,20	2.520,90
8,00 m	€/Anlage	2.311,40	2.466,80	2.701,90
9,00 m	€/Anlage	2.548,60	2.722,00	2.982,20
10,00 m	€/Anlage	2.757,40	2.950,80	3.256,80
11,00 m	€/Anlage	2.904,50	3.112,40	3.437,80
12,00 m	€/Anlage	3.051,60	3.274,00	3.618,80

Für die Wandmontage ist ein Paar Montageschienen der Type 475, Art.Nr. 120976 zusätzlich gerechnet (immer die kleinstmögliche).

Anlagenpreise beinhalten:

- 1 Grundplatte mit Kondensatablauf
- 1 Putzanschluss eckig (Festbrennstoffe)
- 1 Rauchrohranschluss 90
- 1 Mündungsabschluss
- 1 Anschlussübergang DW-EW
- Rohrelement 1000
- Rohrelement 500
- Rohrelement 200
- Wandbefestigung Standard

Schiedel PERMETER

Das Doppelwandsystem von Schiedel

* Lieferzeit 20 Arbeitstage auf Sonderbestellungen

Lichter Ø mm (int. Ø)	130	150	180
-----------------------	-----	-----	-----



Grundplatte Bodenmontage

- Kondensatablauf seitlich

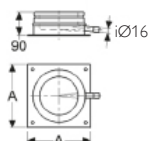

Art.-Nr. SCHWARZ (RAL 9005)	141442	141443	141444
€/Stk.	167,80	171,50	188,30
Gewicht kg/Stk.	3,19	3,34	4,35
Nutzlänge (NL)	90	90	90
A	250	250	250



Fußteil kürzbar für Bodenmontage, Ablauf seitlich

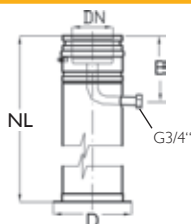

Art.-Nr. SCHWARZ (RAL 9005)	116925	117277	117640
€/Stk.	306,60	332,30	368,60
Gewicht kg/Stk.	3,1	3,4	4,1
Nutzlänge (NL)	1045	1045	1045
B	160	160	160
Ø D	226	246	276
- Kürzbar nach Bedarf			



Fußteil, kürzbar für Bodenmontage, Ablauf unten + Revisionsöffnung

- kürzbar nach Bedarf
- inkl. untern Kondensatopf (herausnehmbar)
- inkl. 1 m Kondensatrohr

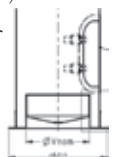

Art.-Nr. SCHWARZ (RAL 9005)	158293	158294	158295
€/Stk.	365,40	418,20	447,20
Gewicht kg/Stk.	5,59	5,56	6,49
Nutzlänge (NL)	1045	1045	1045
Ø D2	220	240	270
Ø Vnorm	150	150	150
Rev. H x B	190x226	190x215	190x206
- Kürzbar nach Bedarf			



Grundplatte

- Kondensatablauf nach unten
- für Wandmontage (Montageschiene)

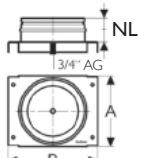

Art.-Nr. SCHWARZ (RAL 9005)	115831	116248	116868
€/Stk.	155,10	174,40	193,50
Gewicht kg/Stk.	2,2	2,5	3,0
Nutzlänge (NL)	95	95	95
A	238	258	278
B	305	325	355



Montagebahnen für Wandmontage (Paar)

Ausführung bei Typ „475“

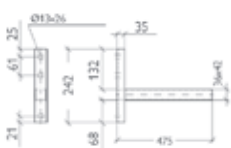

Typ „475 mm“			
Art.-Nr. SCHWARZ (RAL 9005)	120976	120976	120976
€/Paar	209,60	209,60	209,60
Gewicht kg/Pair	1,5	1,5	1,5
max. Wandabstand	257	237	217



Ausführung ab Typ „570“

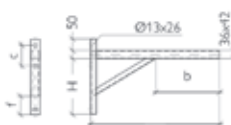

Typ „570 mm“			
Art.-Nr. SCHWARZ (RAL 9005)	120977	120977	120977
€/Paar	280,20	280,20	280,20
Gewicht kg/Pair	2,2	2,2	2,2
max. Wandabstand	352	332	312

Befestigungsmaterial baueits (untergrundabhängig) - siehe S. 61 „Hinweis Montage“

Typ „720 mm“			
Art.-Nr. SCHWARZ (RAL 9005)	131338	131338	131338
€/Paar	507,70	507,70	507,70
Gewicht kg/Pair	2,3	2,3	2,3
max. Wandabstand	502	482	462

Typ = L	H	b	c	f
570	238	139	91	100
720	238	289	91	100
820	288	390	91	70

Typ „820 mm“			
Art.-Nr. SCHWARZ (RAL 9005)	131341	131341	131341
€/Paar	535,10	535,10	535,10
Gewicht kg/Pair	2,4	2,4	2,4
max. Wandabstand	602	582	562

HINWEIS: Regenabdeckung (POS. 5) in den offenen Bereich der oberen Formrohrschlitze einsetzen (vor allem bei Vollwärmeschutz)

Maße in mm

Schiedel PERMETER

Das Doppelwandsystem von Schiedel

* Lieferzeit 20 Arbeitstage auf Sonderbestellungen

Lichter Ø mm (int. Ø)	130	150	180
-----------------------	-----	-----	-----

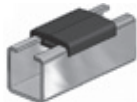
5	Regenabdeckung für Montageschienen und Verlängerungen Wandhalter			
 <p>- aus Kunststoff</p> 	Art.-Nr.	101728	101728	101728
	€/Stk.	24,60	24,60	24,60
	Länge	1000	1000	1000
	- Zusätzliche Abdichtung zur Wand erforderlich			

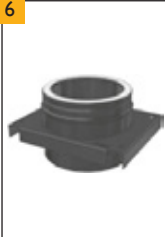
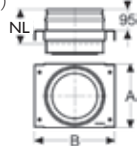
6	Zwischenstütze als statische Komponente			
 <p>- in Verbindung mit Montageshiene (Pos. 4) - Alternativ als Rußtopflosung (mit Pos. 7)</p> 	Art.-Nr. SCHWARZ (RAL 9005)	114871	115157	115751
	€/Stk.	190,60	206,00	208,30
	Gewicht kg/Stk.	2,4	2,7	3,1
	Nutzlänge (NL)	155	155	155
	A	238	258	278
	B	306	326	356
- Siehe statischer Planungshinweis				

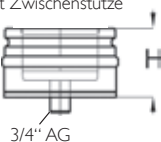
7	Kondensatschale mit Ablauf*			
 <p>- für Rußtopflosung in Verbindung mit Zwischenstütze (Pos. 6)</p> 	Art.-Nr. SCHWARZ (RAL 9005)	113047	113488	114634
	€/Stk.	72,40	116,20	143,00
	Gewicht kg/Stk.	1,7	1,9	2,3
	H	95	95	95

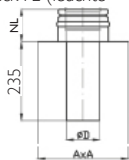
8	Grundplatte für Kaminverlängerung - zum Verlängern von bestehenden alten Kaminsystemen			
 <p>- Freikragende Höhe max. 1,5 m (ohne zusätzliche Sicherung) - für Unterdruck FE (feuchteempfindlich) - Befestigung bauseits</p> 	Art.-Nr. SCHWARZ (RAL 9005)	116024	116332	120583
	€/Stk.	120,50	132,40	142,10
	Gewicht kg/Stk.	3,4	3,8	4,4
	Nutzlänge (NL)	95	95	95
	A x A	300	320	350
	Ø D	128	148	178

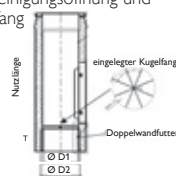
9a	Ofenaufsatz-Element			
 <p>- inkl. Reinigungsöffnung und Kugelfang</p> 	Art.-Nr. SCHWARZ (RAL 9005)	157849	157850	157851
	€/Stk.	282,80	297,10	312,20
	Gewicht kg/Stk.	3,0	3,40	4,0
	Nutzlänge (NL)	497	497	497
	Ø D1	123	143	173
	Ø D2	139	159	189

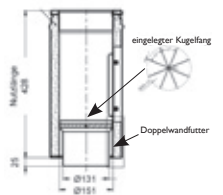
9b	Ofenaufsatz-Element SARGAS / SIRIUS			
 	Art.-Nr. SCHWARZ (RAL 9005)	-	174088	-
	€/Stk.	-	250,40	-
	Gewicht kg/Stk.		3,92	

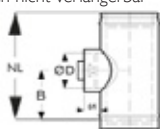
10	Putztüranschluss rund			
 <p>- für alle Brennstoffe - Stutzen nicht verlängerbar</p> 	Art.-Nr. SCHWARZ (RAL 9005)	115275	115962	116297
	€/Stk.	342,10	360,20	399,40
	Gewicht kg/Stk.	2,8	3,3	3,7
	Nutzlänge (NL)	288	305	305
	B	122	130	130
	Ø D	130	150	150

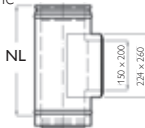
11	Putztüranschluss eckig - für Festbrennstoffe			
 <p>- für trockene Betriebsweise (FE)</p> 	Art.-Nr. SCHWARZ (RAL 9005)	116995	117129	117378
	€/Stk.	306,60	310,80	314,10
	Gewicht kg/Stk.	4,5	4,8	5,3
	Nutzlänge (NL)	455	455	455

Maße in mm

Schiedel PERMETER

Das Doppelwandsystem von Schiedel

* Lieferzeit 20 Arbeitstage auf Sonderbestellungen

Lichter Ø mm (int. Ø)	130	150	180
-----------------------	-----	-----	-----

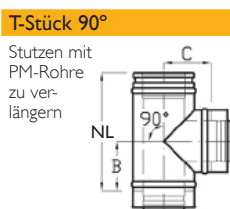

T-Stück 90°

Stutzen mit PM-Rohre zu verlängern

Art.-Nr. SCHWARZ (RAL 9005)	116094	116453	117031
€/Stk.	212,00	223,50	246,60
Gewicht kg/Stk.	3,4	3,9	4,6
Nutzlänge (NL)	455	455	455
B	209	209	209
C	130	140	155



T-Stück 85°*

Stutzen mit PM-Rohre zu verlängern

Art.-Nr. SCHWARZ (RAL 9005)*	141518	141519	141520
€/Stk.	241,60	255,20	276,20
Gewicht kg/Stk.	3,42	3,88	4,57
Nutzlänge (NL)	455	455	455
B	215	216	216
C	139	150	167



Sonderlösung bei Höhenproblem (Abklärung mit zuständ. Rauchfangkehrer)

Art.-Nr. SCHWARZ (RAL 9005)	170076	170079	170082
€/Stk.	406,80	430,50	512,20
Nutzlänge (NL)	455	455	455
B / C	206 / 130	206 / 140	206 / 155
Ø D	130	150	150



T-Stück 45°*

- Stutzen mit PERMETER Rohre zu verlängern

Art.-Nr. SCHWARZ (RAL 9005)*	116655	117050	117408
€/Stk.	426,60	486,60	532,80
Gewicht kg/Stk.	4,11	4,63	5,37
Nutzlänge (NL)	455	455	455
B	328	329	322
C	329	329	340

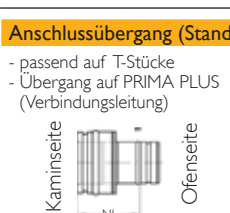

- passend auf T-Stücke
- Übergang auf PRIMA PLUS (Verbindungsleitung)

Art.-Nr. SCHWARZ (RAL 9005)	111035	111280	111533
€/Stk.	128,30	136,20	166,80
Gewicht kg/Stk.	0,7	0,8	0,9
Nutzlänge (NL)	150	150	150



- passend auf T-Stücke
- Übergang auf Ofenrohr

Typ:	130/130	150/130	150/150	180/150	180/160	180/180	200/180*	200/200*
Art.-Nr. SCHWARZ (RAL 9005)	112332	112572	112695	113012	113057	113266	113442	114255
€/Stk.	123,10	140,10	121,20	171,10	150,50	287,40	297,10	298,60
Gewicht kg/Stk.	1,3	1,4	1,5	1,7	1,7	1,8	1,9	2,0
Ø Kamin	130	150	150	180	180	180	200	200
Ø Ofenrohr	130	130	150	150	160	180	180	200
Ø D	123	123	143	143	153	173	173	193

HINWEIS: Auch für PERMETER SMOOTH verwendbar

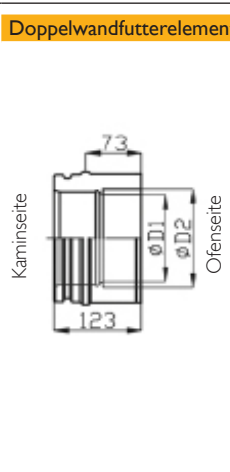
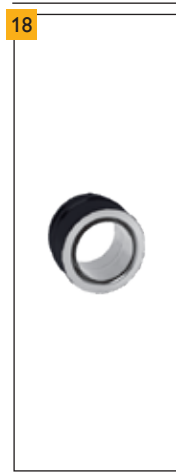

Doppelwandfutterelement

Typ:	130/80	130/100	130/120	130/130	150/100	150/120	150/130	150/150
Art.-Nr. SCHWARZ (RAL 9005)	141474	141475	169160	141477	141476	169163	141478	141479
€/Stk.	157,20	158,10	123,20	123,20	158,60	129,60	129,60	126,20
Gewicht kg/Stk.	1,19	1,18	1,07	1,39	1,80	1,25	1,78	1,26
Ø Kamin	130	130	130	130	150	150	150	150
Ø Ofenrohr	80	100	120	130	100	120	130	150
Ø D1	73	93	113	123	93	113	123	143
Ø D2	89	109	129	139	109	129	139	159

Typ:	180/150	180/160	180/180	200/150*	200/160*	200/200*
Art.-Nr. SCHWARZ (RAL 9005)	141480	141482	141484	141481	141483	141485
€/Stk.	133,00	134,20	122,20	168,10	168,70	137,90
Gewicht kg/Stk.	2,13	2,13	1,26	2,42	2,42	2,60
Ø Kamin	180	180	180	200	200	200
Ø Ofenrohr	150	160	180	150	160	200
Ø D1	143	153	173	143	153	193
Ø D2	159	169	189	159	169	209

HINWEIS: Auch für PERMETER SMOOTH verwendbar











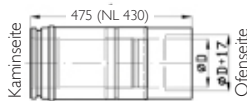

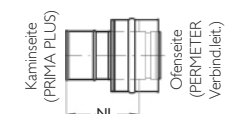

Maße in mm

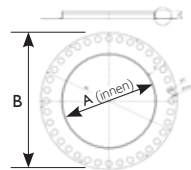
PERMETER
Edelstahl-DW

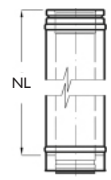
Schiedel PERMETER

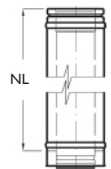
Das Doppelwandsystem von Schiedel

* Lieferzeit 20 Arbeitstage auf Sonderbestellungen

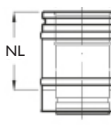
	Lichter Ø mm (int. Ø)	130	150	180		
19  <p>Doppelwandfutter gedämmt, justierbar Typ:</p> <ul style="list-style-type: none"> - passend auf T-Stücke - Übergang auf Ofenrohr 	Art.-Nr. SCHWARZ (RAL 9005)*	115225	115796	115780	116319	116289
	€/Stk.	285,90	329,10	352,40	385,20	402,00
	Gewicht kg/Stk.	2,8	3,2	3,2	3,8	3,7
	Ø Kamin	130	150	150	180	180
	Ø Ofenrohr	130	130	150	150	180
	Ø D	123	123	143	143	173
20  <p>Anschlussübergang für PERMETER - Verbindungsleitung</p> <ul style="list-style-type: none"> - passend auf PRIMA PLUS T-Stück mit Stutzen bzw. PRIMA PLUS Anschluss glatt 	Art.-Nr. SCHWARZ (RAL 9005)*	111047	111276	111538		
	€/Stk.	84,90	96,80	106,40		
	Gewicht kg/Stk.	0,7	0,8	0,9		
	Nutzlänge (NL)	155	155	155		
- Übergang von PRIMA PLUS (Kamin) auf PERMETER Verbindungsleitung						
21  <p>Verschlussdeckel</p> <ul style="list-style-type: none"> - für nicht betriebene Anlagen - passend auf T-Stücke 	Art.-Nr. SCHWARZ (RAL 9005)*	113045	113489	114636		
	€/Stk.	88,50	132,80	147,90		
	Gewicht kg/Stk.	1,7	1,9	2,3		
	A	95	95	95		
22  <p>Regenrosette für Wanddurchführung</p> 	Art.-Nr.	132274	132275	132276		
	€/Stk.	42,60	44,30	48,90		
	Ø A (innen)	220	240	270		
	Ø B	320	340	370		
- Verhindert das Eindringen von Feuchtigkeit in die Dämmfassade						
- Geeignet für alle Wandmaterialien und für „unter Putz“ als auch „auf Putz“						
- Bei nachträglicher Montage kann die Rosette auch verklebt werden						
23a  <p>Rohrelement 955 (inkl. Klemmband)</p> 	Art.-Nr. SCHWARZ (RAL 9005)	117987	117966	118310		
	€/Stk.	147,10	161,60	181,00		
	Gewicht kg/Stk.	5,8	6,6	7,7		
	Nutzlänge (NL)	955	955	955		
	Außen Ø	180	200	230		
23b  <p>Rohrelement 455 (inkl. Klemmband)</p> 	Art.-Nr. SCHWARZ (RAL 9005)	115960	115903	116369		
	€/Stk.	107,10	116,70	125,00		
	Gewicht kg/Stk.	2,9	3,3	3,8		
	Nutzlänge (NL)	455	455	455		
	Außen Ø	180	200	230		
23c  <p>Rohrelement 205 (inkl. Klemmband)</p> 	Art.-Nr. SCHWARZ (RAL 9005)	112590	112903	113362		
	€/Stk.	61,70	67,20	93,60		
	Gewicht kg/Stk.	1,4	1,6	1,9		
	Nutzlänge (NL)	205	205	205		
	Außen Ø	180	200	230		
23d  <p>Rohrelement 155 (inkl. Klemmband)</p> 	Art.-Nr. SCHWARZ (RAL 9005)	111952	112245	112670		
	€/Stk.	58,00	60,70	64,20		
	Gewicht kg/Stk.	1,1	1,3	1,5		
	Nutzlänge (NL)	155	155	155		
	Außen - Ø	180	200	230		

Maße in mm

Schiedel PERMETER

Das Doppelwandsystem von Schiedel

* Lieferzeit 20 Arbeitstage auf Sonderbestellungen



Wandhalter
- Wandabstand - 50 mm
alle 4 m setzen

Lichter Ø mm (int. Ø)	130	150	180
Art.-Nr. SCHWARZ (RAL 9005)	120980	120981	120982
€/Stk.	90,10	93,60	99,30
Gewicht kg/Stk.	0,70	0,75	0,80
Ø C (innen)	181,1	201,1	231,1
A	188	208	238
B	141	151	166
h	36	36	36
- Verlängerung mit Pos. 25			
- Befestigungsmaterial bauseits (untergrundabhängig) - siehe auch S. 61 „Hinweis Montage“			

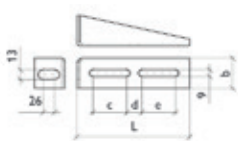

Typ	L	c	d	e	b
W3	250	65	88	65	60

Befestigungsmaterial bauseits (untergrundabhängig) -
siehe auch S. 61 „Hinweis Montage“

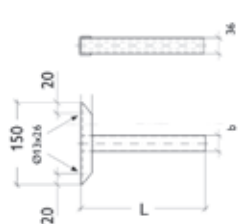

Typ	L	b
L1	300	32
L2	450	32
L3	550	42
L4	750	42

Verlängerung Wandhalter (Paar)			
Typ „W3“			
Art.-Nr. SCHWARZ (RAL 9005)	120987	120987	120987
€/Paar	127,50	127,50	127,50
Gewicht kg/Pair	0,5	0,5	0,5
max. Wandabstand	160	150	135
Typ „L1“			
Art.-Nr. SCHWARZ (RAL 9005)	119695	119695	119695
€/Paar	176,80	176,80	176,80
Gewicht kg/Pair	0,8	0,8	0,8
max. Wandabstand	250	250	250
Typ „L2“			
Art.-Nr. SCHWARZ (RAL 9005)	120989	120989	120989
€/Paar	220,20	220,20	220,20
Gewicht kg/Pair	1,0	1,0	1,0
max. Wandabstand	440	440	440
Typ „L3“			
Art.-Nr. SCHWARZ (RAL 9005)	141439	141439	141439
€/Paar	248,50	248,50	248,50
Gewicht kg/Pair	1,2	1,2	1,2
max. Wandabstand	500	500	500
Typ „L4“			
Art.-Nr. SCHWARZ (RAL 9005)	141440	141440	141440
€/Paar	322,30	322,30	322,30
Gewicht kg/Pair	1,0	1,5	1,5
max. Wandabstand	700	700	700

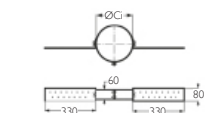
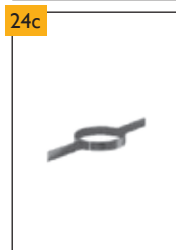

Sparrenhalter
- passend über PERMETER
Außenmantel

Art.-Nr. Edelstahl glänzend	100962	100963	100964
€/Stk.	57,70	57,70	57,70
Gewicht kg/Pair	1,22	1,25	1,30
Ø Ci	180	200	230

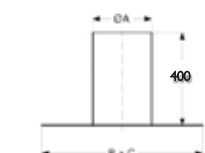
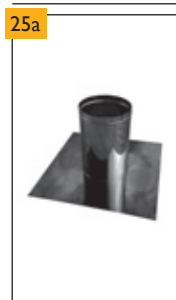

Dachdurchführung 0°
- Regenkränge mitbestellen

Art.-Nr. SCHWARZ (RAL 9005)	117042	117042	117399
€/Stk.	195,50	195,50	227,00
Gewicht kg/Stk.	4,6	4,6	5,3
Ø A	250	250	300
B x C	750	750	800

Maße in mm

Schiedel PERMETER
Das Doppelwandsystem von Schiedel

* Lieferzeit 20 Arbeitstage auf Sonderbestellungen



Dachdurchführung 3° - 15°

- Konus in SCHWARZ (RAL 9005)
- Grundplattenmaterial: WAKAFLEX

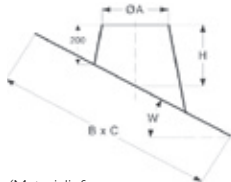

(Materialinfo siehe Seite 114)

Lichter Ø mm (int. Ø)	130	150	180
WAKAFLEX			
Art.-Nr. SCHWARZ (RAL 7016)	148968	148968	148969
Art.-Nr. ROT (RAL 8004)*	154415	154415	154416
€/Stk.	346,90	346,90	367,50
Gewicht kg/Stk.	13,50	13,50	14,56
Ø A	250	250	300
B x C	880x1000	880x1000	940x1000



Dachdurchführung 16° - 25°

- Konus in SCHWARZ (RAL 9005)
- Grundplattenmaterial: WAKAFLEX

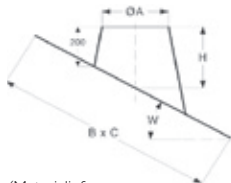

(Materialinfo siehe Seite 114)

Lichter Ø mm (int. Ø)	130	150	180
WAKAFLEX			
Art.-Nr. SCHWARZ (RAL 7016)	148986	148986	148987
Art.-Nr. ROT (RAL 8004)*	154433	154433	154434
€/Stk.	346,90	346,90	367,50
Gewicht kg/Stk.	14,13	14,13	15,24
Ø A	250	250	300
B x C	910x1000	910x1000	970x1000
H	258	258	267



Dachdurchführung 26° - 35°

- Konus in SCHWARZ (RAL 9005)
- Grundplattenmaterial: WAKAFLEX

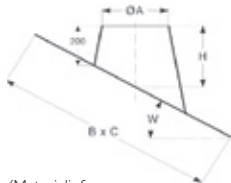

(Materialinfo siehe Seite 114)

Lichter Ø mm (int. Ø)	130	150	180
WAKAFLEX			
Art.-Nr. SCHWARZ (RAL 7016)	149004	149004	149005
Art.-Nr. ROT (RAL 8004)*	154451	154451	154452
€/Stk.	346,90	346,90	367,50
Gewicht kg/Stk.	15,16	15,16	16,33
Ø A	250	250	300
B x C	960x1000	960x1000	1020x1000
H	293	293	307



Dachdurchführung 36° - 45°

- Konus in SCHWARZ (RAL 9005)
- Grundplattenmaterial: WAKAFLEX

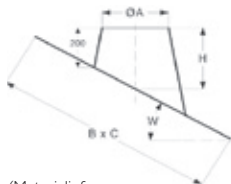

(Materialinfo siehe Seite 114)

Lichter Ø mm (int. Ø)	130	150	180
WAKAFLEX			
Art.-Nr. SCHWARZ (RAL 7016)	149022	149022	149023
Art.-Nr. ROT (RAL 8004)*	154469	154469	154470
€/Stk.	449,10	449,10	539,10
Gewicht kg/Stk.	15,21	15,21	18,51
Ø A	250	250	300
B x C	1040x1000	1040x1000	1120x1000
H	334	334	355

Maße in mm

Schiedel PERMETER

Das Doppelwandsystem von Schiedel

* Lieferzeit 20 Arbeitstage auf Sonderbestellungen

Lichter Ø mm (int. Ø)	130	150	180
-----------------------	-----	-----	-----



WAKAFLEX Ersatzrolle 5 m

Breite: 37 cm

Art.-Nr. SCHWARZ (RAL 7016)	900010093
Art.-Nr. ROT (RAL 8004)	900010094
€/Stk.	46,30



WAKAFLEX M-Glue

Inhalt: 290 ml

HINWEIS:
Bei WAKAFLEX
kein Silikon
verwenden!

Art.-Nr.	900010290
€/Stk.	29,30

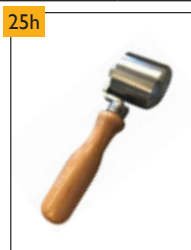

WAKAFLEX Andrückrolle

Hochwertig,
kugelgelagert

Art.-Nr.	176309
€/Stk.	49,90

Nettopreis –
nicht rabattfähig!



Regenkragen inkl. Dichtband

- oberhalb der Dachdurchführung über PERMETER Rohr versetzen
- zur Abdeckung des Ringspaltes



Art.-Nr. SCHWARZ (RAL 9005)	170221	170224	170227
€/Stk.	49,80	54,60	56,40
Gewicht kg/Stk.	0,4	0,4	0,4
Ø A	180	200	230
Ø B	320	340	370



Mündungsabschluss

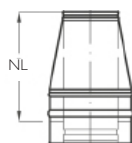

Art.-Nr. SCHWARZ (RAL 9005)	112363	112689	113139
€/Stk.	89,90	93,90	105,70
Gewicht kg/Stk.	1,3	1,5	1,7
Nutzlänge (NL)	205	205	205



Mündungsabschluss inkl. Regenabdeckung - aufklappbar

Ø 250 nicht aufklappbar

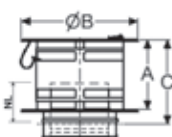

Art.-Nr. SCHWARZ (RAL 9005)	142390	142391	142392
€/Stk.	189,80	205,40	257,00
Gewicht kg/Stk.	1,8	2,4	3,2
Nutzlänge (NL)	100	110	120
A	130	175	200
Ø B	250	300	350
C	180	225	250

Maße in mm

Schiedel PERMETER

Das Doppelwandsystem von Schiedel

* Lieferzeit 20 Arbeitstage auf Sonderbestellungen

Lichter Ø mm (int. Ø)	130	150	180
-----------------------	-----	-----	-----



Mündungsabschluss inkl. Regenabdeckung und Funkenfluggitter*



Art.-Nr. SCHWARZ (RAL 9005)*	114592	115163	116257
€/Stk.	181,40	216,80	258,20
Gewicht kg/Stk.	2,3	2,7	3,6
Nutzlänge (NL)	100	110	120
A	130	175	200
Ø B	255	300	350



DW Anschlussrosette 70 mm breit

- für Mauer und Decken-durchführungen



Art.-Nr. SCHWARZ (RAL 9005)	120991	120992	120993
€/Stk.	92,60	99,00	102,90
Gewicht kg/Stk.	0,4	0,4	0,5
Ø A	180	200	230
Ø B	330	350	380
C	70	70	70



DW Anschlussrosette schwarz, 135 mm breit

- für Mauer und Decken-durchführungen



Art.-Nr. SCHWARZ (RAL 9005)	174969	110604	110606
€/Stk.	auf Anfrage	101,10	103,80
Gewicht kg/Stk.	0,68	0,74	0,84
Ø A	180	200	230
Ø B	450	470	500
C	135	135	135



DW Anschlussrosette schwarz, 220 mm breit

- für Mauer und Decken-durchführungen



Art.-Nr. SCHWARZ (RAL 9005)	157043	157044	157045
€/Stk.	100,30	106,40	109,20
Gewicht kg/Stk.	1,28	1,37	1,50
Ø A	185	205	235
Ø B	625	645	675
C	220	220	220



Abdeckblende belüftet 0° - 30°

- für Dachunterseite

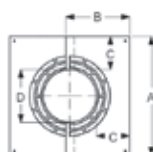

Art.-Nr. SCHWARZ (RAL 9005)	157651	157654	157657
€/Stk.	129,00	144,60	155,80
Gewicht kg/Stk.	1,02	1,03	1,14
A	380	400	430
B	204	216	233
C	97,50	97,50	97,50
Ø D	185	205	235



Abdeckblende belüftet 31° - 45°

- für Dachunterseite

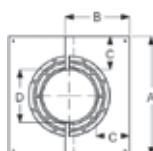

Art.-Nr. SCHWARZ (RAL 9005)	157666	157669	157672
€/Stk.	129,00	144,60	155,80
Gewicht kg/Stk.	1,02	1,40	1,40
A	380	400	430
B	228	243	264
C	97,50	97,50	97,50
Ø D	185	205	235

Maße in mm

Schiedel PERMETER

Das Doppelwandsystem von Schiedel

* Lieferzeit 20 Arbeitstage auf Sonderbestellungen

Lichter Ø mm (int. Ø)	130	150	180
-----------------------	-----	-----	-----

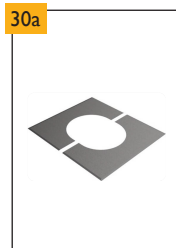

Abdeckblende geteilt 0° - 5°

- für Dachunterseite

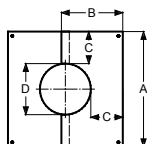

Art.-Nr. SCHWARZ (RAL 9005)	112070	112285	112724
€/Stk.	55,10	60,80	67,60
Gewicht kg/Stk.	3,92	3,92	3,92
A	490	510	540
B	270	280	295
C	150,5	150,5	150,5
Ø D	189	209	239

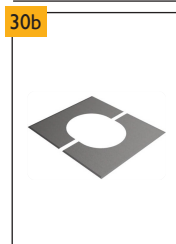

Abdeckblende geteilt 5° - 20°

- für Dachunterseite

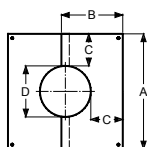

Art.-Nr. SCHWARZ (RAL 9005)	112060	112286	112728
€/Stk.	55,10	60,80	66,70
Gewicht kg/Stk.	3,92	3,92	3,92
A	490	510	540
B	270	280	295
C	150,5	150,5	150,5
Ø D	189	209	239

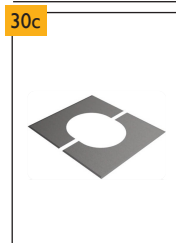

Abdeckblende geteilt 20° - 35°

- für Dachunterseite

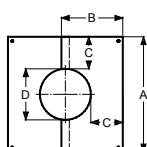

Art.-Nr. SCHWARZ (RAL 9005)	112064	112274	112732
€/Stk.	55,10	60,80	67,60
Gewicht kg/Stk.	3,92	3,92	3,92
A	490	510	540
B	270	280	295
C	150,5	150,5	150,5
Ø D	189	209	239

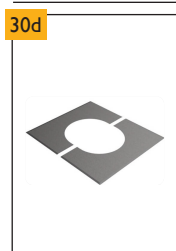

Abdeckblende geteilt 35° - 45°

- für Dachunterseite

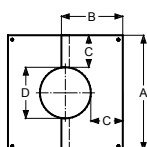

Art.-Nr. SCHWARZ (RAL 9005)	112061	112290	112736
€/Stk.	55,10	60,80	67,60
Gewicht kg/Stk.	3,92	3,92	3,92
A	490	510	540
B	270	280	295
C	150,5	150,5	150,5
Ø D	189	209	239

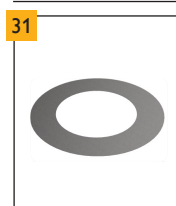

Deckenblende

- für Deckenunterseite



Art.-Nr. SCHWARZ (RAL 9005)	110825	110908	111174
€/Stk.	30,40	33,30	36,40
Gewicht kg/Stk.	0,8	0,9	1,0
Ø A	387	407	437
Ø B	188	208	238



Klemmband statisch

- ab 1,5 m freistehend erforderlich, bis max. 3 m

Art.-Nr. SCHWARZ (RAL 9005)	131280	131283	131286
€/Stk.	67,80	75,00	75,90
Gewicht kg/Stk.	1,1	1,2	1,3

HINWEIS: Nicht in Kombination mit Putztüranschluss verwendbar



Seilabspannung

- für Abspannungen über Dach

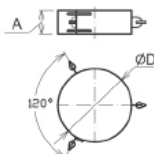

Art.-Nr. SCHWARZ (RAL 9005)	110598	110678	110736
€/Stk.	67,60	69,90	77,30
Gewicht kg/Stk.	0,5	0,5	0,6
Ø A	150	150	150
B x C	180	200	230

- Stahlseile und Befestigungsmaterial werden nicht mitgeliefert!

Schiedel PERMETER

Das Doppelwandsystem von Schiedel

* Lieferzeit 20 Arbeitstage auf Sonderbestellungen

Lichter Ø mm (int. Ø) **130** **150** **180**

34a



Bogen 15°*

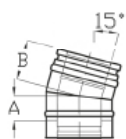

Art.-Nr. SCHWARZ (RAL 9005)	111820	112163	112625
€/Stk.	91,60	100,60	111,60
Gewicht kg/Stk.	1,1	1,2	1,4
A	55	55	60
B	95	95	100

34b



Bogen 30°

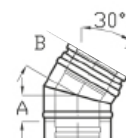

Art.-Nr. SCHWARZ (RAL 9005)	111802	112173	113249
€/Stk.	91,60	100,60	111,60
Gewicht kg/Stk.	1,1	1,2	2,2
A	57	57	82
B	107	112	117

34c



Bogen 45°

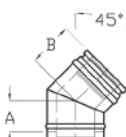

Art.-Nr. SCHWARZ (RAL 9005)	112489	112812	113243
€/Stk.	93,90	119,30	149,40
Gewicht kg/Stk.	1,4	1,5	1,8
A	80	85	90
B	120	125	130

34d



Bogen 90°

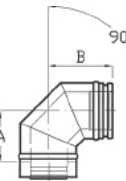

Art.-Nr. SCHWARZ (RAL 9005)	113313	114492	115266
€/Stk.	151,20	172,20	183,00
Gewicht kg/Stk.	152	161	176
A	196	205	220
B	1,8	2,2	2,8

35a



Bogen 90° mit Revisionsverschluss*

- für trockene Betriebsweise

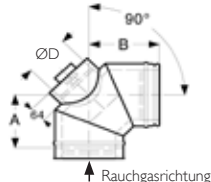

Art.-Nr. SCHWARZ (RAL 9005)	113291	114498	115263
€/Stk.	343,10	363,90	371,90
Gewicht kg/Stk.	2,4	2,8	3,3
A	152	161	176
B	196	205	220
Ø D	110	110	120

35b



Bogen 90° mit Revisionsöffnung flach*

- für trockene Betriebsweise

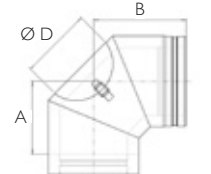

Art.-Nr. SCHWARZ (RAL 9005)	147685	147688	147691
€/Stk.	343,10	363,90	371,90
Gewicht kg/Stk.	2,4	2,8	3,3
A	152	161	176
B	196	205	220
Ø D	110	110	120

36



Rohrausgleichselement*

- für waagrechten Einbau

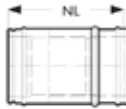

Art.-Nr. SCHWARZ (RAL 9005)	115171	115706	116196
€/Stk.	139,60	150,00	166,30
Gewicht kg/Stk.	2,7	3,1	3,6
Nutzlänge (NL)	270-375	270-375	270-375

37



Ausbesserungsspraydose

- 400 ml
- zum Ausbessern
der Lackierung

Art.-Nr. SCHWARZ (RAL 9005)	940001517	940001517	940001517
€/Stk.	11,30	11,30	11,30

Nicht rabattfähig!

Maße in mm

Schiedel PERMETER
Das Doppelwandsystem von Schiedel

Statischer Planungshinweis:

PERMETER Ø 130 - 180 mm:

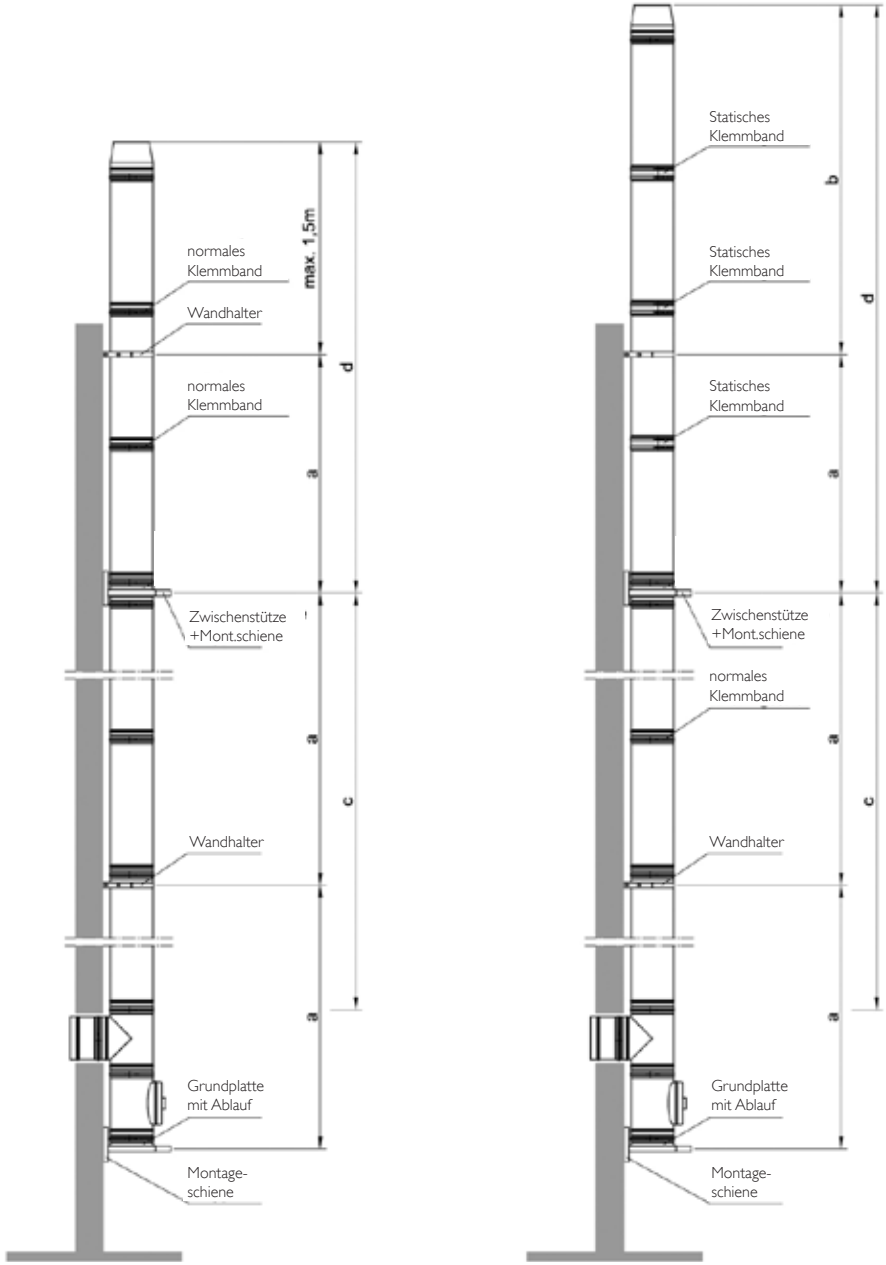

Maximale Höhen in m

Ø mm	a m	b m	c m	d m
130	4	3,0	15	15
150	4	3,0	15	15
180	4	3,0	15	15

Sonderhöhen sind mit der Technik abzusprechen!

Maße in mm

Materialaufstellung

Schiedel PERMETER

SCHIEDEL
PERMETER

- Angebot
- Bestellblatt
- Auftragsbestätigung

Firma: _____

Name: _____

Straße: _____

PLZ/Ort: _____

Tel/Fax: _____

Bauvorhaben: _____

Straße: _____

PLZ/Ort: _____

Bauhöhe in m: _____

Kessel/Leistung kW: _____

Ø _____ mm

- | | |
|--|-------------------------------------|
| <input type="checkbox"/> Festbrennstoffe | <input type="checkbox"/> Unterdruck |
| <input type="checkbox"/> Öl | |
| <input type="checkbox"/> Gas | |

Pos	Bezeichnung	Menge	E-Preis	G-Preis
1	Grundplatte Bodenmontage			
2a	Fußteil f. Bodenmontage Ablauf seitl.			
2b	Fußteil, kürzb., Bodenm., Abl. unten+RV			
3	Grundplatte			
4	Montageschienen f. Wandmontage			
5	Regenabdeckung f. Montageschienen			
6	Zwischenstütze (stat. Komponente)			
7	Kondensatschale mit Ablauf			
8	Grundplatte für Kaminverlängerung			
9a	Ofenaufsatz-Element			
9b	Ofenaufsatz-Element SIRIUS			
10	Putztüranschl. rund			
11	Putztüranschl. eckig (Festbrennstoff)			
12	T-Stück 90°			
13	T-Stück 85°			
14	T-Stück 90° mit Putztüranschluss rund			
15	T-Stück 45°			
16	Anschlussübergang (Standard)			
17	Anschlussübergang m. Doppelwandfutter			
18	Doppelwandfutterelement			
19	Doppelwandf, gedämmt, justierbar			
20	Anschlussübergang - Verbindungsleitung			
21	Verschlussdeckel			
22	Regenrosette für Wanddurchführung			
23a	Rohrelement 955 (inkl. Klemmband)			
23b	Rohrelement 455 (inkl. Klemmband)			
23c	Rohrelement 205 (inkl. Klemmband)			
23d	Rohrelement 155 (inkl. Klemmband)			
24a	Wandhalter			
24b	Verlängerung Wandhalter (Paar)			
24c	Sparrenhalter			
25a	Dachdurchf. 0°			
25b	Dachdurchf. 3° - 15° (WAKAFLEX)			
25c	Dachdurchf. 16° - 25° (WAKAFLEX)			
25d	Dachdurchf. 26° - 35° (WAKAFLEX)			
25e	Dachdurchf. 36° - 45° (WAKAFLEX)			
25f	WAKAFLEX Ersatzrolle 5 m			
25g	WAKAFLEX M-Glue			
25h	WAKAFLEX Andrückrolle			
26	Regenkragen			
27a	Mündungsabschluss			
27b	Mündungsabschl. + Regenabdeckung			
27c	Mündungsabschl. + Regenabd. + Funkenflugg.			
28a	DW Anschlussrosett			
28b	DW Anschlussrosette, 135 mm breit			
28c	DW Anschlussrosette, 220 mm breit			
29a	Abdeckblende geteilt 0° - 30°			
29b	Abdeckblende geteilt 31° - 45°			
30a	Abdeckblende geteilt 0° - 5°			
30b	Abdeckblende geteilt 5° - 20°			
30c	Abdeckblende geteilt 20° - 35°			
30d	Abdeckblende geteilt 35° - 45°			
31	Deckenblende			
32	Klemmband statisch			
33	Seilabspannring			
34a	Bogen 15°*			
34b	Bogen 30°			
34c	Bogen 45°*			
34d	Bogen 90°*			
35a	Bogen 90° mit Revisionsverschluss			
35b	Bogen 90° mit Revisionsöffnung			
36	Rohrausgleichselement			
37	Ausbesserungsspraydose			
SUMME				

Schiedel GmbH
Friedrich-Schiedel-Straße 2 - 6, 4542 Nußbach

Kundencenter:
T +43 (0)50 6161, F +43 (0)50 6161-444
bestellung.at@schiedel.com

Schiedel PERMETER SMOOTH

Das klemmbandlose Doppelwandssystem von Schiedel



Schiedel PERMETER SMOOTH setzt dank klemmbandlosem Aufbau einen reizvollen Akzent für Ihr Objekt und verbindet Design und Technik in einem Bauteil. Dies spiegelt sich im Einsatzbereich und der Funktionalität wider.

Im Lieferprogramm von Schiedel PERMETER SMOOTH kann aus 3 verschiedenen Innendurchmessern – Ø130, Ø150, Ø200 mm – in der Standardfarbe Schwarz-matt (Weiß-matt auf Bestellung) gewählt werden.

Das PERMETER SMOOTH-Innenrohr ist aus Edelstahl mit der Werkstoff-Nr. 1.4521 gefertigt. Der Außenmantel besteht aus pulverbeschichtetem Stahl und übernimmt die statischen Lasten. Der Zwischenraum ist mit einer 25 mm (bzw. alternativ 50 mm) dicken, speziellen „Super-Wool“ gefüllt.

Die einzelnen PERMETER SMOOTH-Elemente werden durch die Steckverbindung einfach klemmbandlos zusammengefügt.



EN 1856-1
EN 1856-2

Schiedel PERMETER SMOOTH IM ÜBERBLICK:

- Einsetzbar für Regelfeuerstätten
- Geeignet für alle Brennstoffe - vor allem **Festbrennstoffe** - im Unterdruckbetrieb und Trockenbetrieb
- Auf Wunsch mit 50 mm Wärmedämmung lieferbar
- Schnelle Montage
- Klemmbandloses Stecksystem

SICHERHEIT FÜR DEN EINWANDFREIEN BETRIEB:

- Durchgehende Wärmedämmung
- Niedrige Oberflächentemperatur
- Innenrohr durchgehend stumpfnahgeschweißt

SICHERHEIT BEI DER MONTAGE:

- Passgenaue Elemente
- Abgestimmtes Zubehör
- Handliche Bauhöhen
- Geringes Gewicht
- Hohe Stabilität
- Sofort betriebsbereit
- Keine Wärmedämm- und Schweißarbeiten auf der Baustelle

Erhältlich in:

- Schwarz (RAL 9005)



HINWEIS:

Sonderfarben Grau/Weiß gegen 40% Aufpreis und 21 AT Lieferzeit. 

Standardausführung

Innenrohrwandstärke = 0,5 mm
Wärmedämmung = 25 mm
Außenrohr = 0,6 mm

Variante

wie Standardausführung, jedoch Wärmedämmung = 50 mm, Aufpreis + 10%

Technische Änderungen vorbehalten

Schiedel PERMETER SMOOTH

Das klemmbandlose Doppelwandsystem von Schiedel



Anlagenpreise mit Bodenmontage

Kaminhöhe in m	Lichter Ø mm	130	150	200
5,00 m	€/Anlage	1.546,30	1.656,50	1.926,60
6,00 m	€/Anlage	1.730,00	1.860,00	2.211,50
7,00 m	€/Anlage	1.866,80	2.013,10	2.398,30
8,00 m	€/Anlage	2.003,60	2.166,20	2.585,10
9,00 m	€/Anlage	2.230,50	2.412,90	2.878,70
10,00 m	€/Anlage	2.367,30	2.566,00	3.065,50
11,00 m	€/Anlage	2.558,90	2.779,00	3.285,70
12,00 m	€/Anlage	2.695,70	2.932,10	3.472,50

* Lieferzeit 20 Arbeitstage

Anlagenpreise mit Wandmontage

Kaminhöhe in m	Lichter Ø mm	130	150	200
5,00 m	€/Anlage	1.777,20	1.896,20	2.152,20
6,00 m	€/Anlage	1.960,90	2.099,70	2.437,10
7,00 m	€/Anlage	2.097,70	2.252,80	2.623,90
8,00 m	€/Anlage	2.234,50	2.405,90	2.810,70
9,00 m	€/Anlage	2.461,40	2.652,60	3.104,30
10,00 m	€/Anlage	2.598,20	2.805,70	3.291,10
11,00 m	€/Anlage	2.789,80	3.018,70	3.511,30
12,00 m	€/Anlage	2.926,60	3.171,80	3.698,10

* Lieferzeit 20 Arbeitstage

Für die Wandmontage ist ein Paar Montageschienen der Type 475, Art.Nr: 120976 zusätzlich gerechnet (immer die kleinstmögliche).

Anlagenpreise beinhalten:

- 1 Grundplatte mit Kondensatablauf
- 1 Putzanschluss eckig
- 1 Rauchrohranschluss 90°
- 1 Mündungsabschluss
- 1 Anschlussübergang SW-DW
- Rohrelement 955
- Rohrelement 455
- Rohrelement 205
- Wandhalter

Schiedel PERMETER SMOOTH

Das klemmbandlose Doppelwandsystem von Schiedel

Lichter Ø mm (int. Ø)	130	150	200
-----------------------	-----	-----	-----



Grundplatte Bodenmontage

- Kondensatablauf seitlich

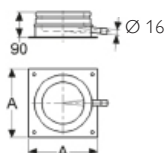

Art.-Nr. SCHWARZ (RAL 9005)	141442	141443	141445
€/Stk.	167,80	171,50	212,50
Gewicht kg/Stk.	3,19	3,34	4,86
Nutzlänge (NL)	90	90	90
A	250	250	333



Grundplatte

- Kondensatablauf nach unten
- für Wandmontage (Montageschienen)

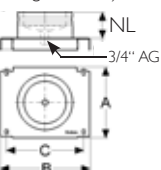

Art.-Nr. SCHWARZ (RAL 9005)	115808	115832	115814
€/Stk.	178,50	191,00	217,90
Gewicht kg/Stk.	2,2	2,5	3,4
Nutzlänge (NL)	95	95	95
A	238	258	285
B	305	325	355
C	260	280	310



Montageschienen für Wandmontage (Paar)

Ausführung bei Typ „475“

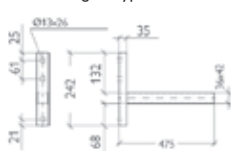

Typ „475 mm“			
Art.-Nr. SCHWARZ (RAL 9005)	120976	120976	120976
€/Paar	209,60	209,60	209,60
Gewicht kg/Pair	1,5	1,5	1,5
Max. Wandabstand	257	237	207

Ausführung ab Typ „570“

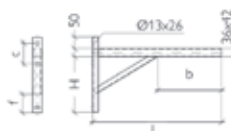

Typ „570 mm“			
Art.-Nr. SCHWARZ (RAL 9005)	120977	120977	120977
€/Paar	280,20	280,20	280,20
Gewicht kg/Pair	2,2	2,2	2,2
Max. Wandabstand	352	332	302



Befestigungsmaterial bauseits (untergrundabhängig) - siehe auch S. 61 „Hinweis Montage“

Typ = L	H	b	c	f
570	238	139	91	100
720	238	289	91	100
820	288	390	91	70

Regenabdeckung (POS. 4) in den offenen Bereich der oberen Formrohrschlitze einsetzen (vor allem bei Vollwärmeschutz)

Typ „720 mm“			
Art.-Nr. SCHWARZ (RAL 9005)	131338	131338	131338
€/Paar	507,70	507,70	507,70
Gewicht kg/Pair	2,3	2,3	2,3
Max. Wandabstand	502	482	452

Typ „820 mm“			
Art.-Nr. SCHWARZ (RAL 9005)	131341	131341	131341
€/Paar	535,10	535,10	535,10
Gewicht kg/Pair	2,4	2,4	2,4
Max. Wandabstand	602	582	552

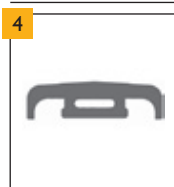

Regenabdeckung für Montage schienen und Wandhalterverlängerungen

aus Kunststoff



Art.-Nr. SCHWARZ	101728	101728	101728
€/Stk.	24,60	24,60	24,60
Länge	1000	1000	1000

- Zusätzliche Abdichtung zur Wand erforderlich



Zwischenstütze als statische Komponente

- in Verbindung mit Montage schienen (Pos. 3)
- Alternativ als Rußstopflösung (mit Pos. 6)

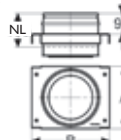

Art.-Nr. SCHWARZ (RAL 9005)	114888	114866	114860
€/Stk.	197,20	211,40	227,10
Gewicht kg/Stk.	2,4	2,7	3,4
Nutzlänge (NL)	155	155	155
A	238	258	285
B	306	326	353

- Als statische Komponente ab 15 m erforderlich!

Maße in mm

Schiedel PERMETER SMOOTH

Das klemmbandlose Doppelwandsystem von Schiedel

Lichter Ø mm (int. Ø)	130	150	200
-----------------------	-----	-----	-----

6		Kondensatschale mit Ablauf* - für Rußtopflösung in Verbindung mit Zwischenstütze (Pos. 5)	3/4" AG			
			Art.-Nr. SCHWARZ (RAL 9005)	auf Anfrage	113112	113090
			€/Stk.	-	93,70	109,70
			Gewicht kg/Stk.	1,7	1,9	2,6
			H	95	95	95

7a		Ofenaufsatz-Element - inkl. Reinigungsöffnung und Kugelfang	T			
			Art.-Nr. SCHWARZ (RAL 9005)	157864	157865	157867*
			€/Stk.	282,80	297,10	327,60
			Gewicht kg/Stk.	3,0	3,4	4,3
			Nutzlänge (NL)	497	497	497
			Ø D1	123	143	193
			Ø D2	139	159	209
			Für Ofenrohr-Ø	130	150	200

7b		Ofenaufsatz-Element SIRIUS	D			
			Art.-Nr. SCHWARZ (RAL 9005)	-	174089	-
			€/Stk.	-	290,00	-
			Gewicht kg/Stk.	-	3,92	-

8		Putztüranschluss eckig	NL			
			Art.-Nr. SCHWARZ (RAL 9005)	116962	117126	117135
			€/Stk.	281,20	283,80	295,20
			Gewicht kg/Stk.	4,5	4,8	5,6
			Nutzlänge (NL)	455	455	455

9		T-Stück 90° - Stützen mit PERMETER SMOOTH Rohre zu verlängern	90°			
			Art.-Nr. SCHWARZ (RAL 9005)	116090	116440	117301
			€/Stk.	205,50	217,70	249,10
			Gewicht kg/Stk.	3,4	3,9	5,0
			Nutzlänge (NL)	455	455	455
			B	205	205	205
			C	130	140	165

10		T-Stück 45°* - Stützen mit PERMETER SMOOTH Rohre zu verlängern	45°			
			Art.-Nr. SCHWARZ (RAL 9005)	auf Anfrage	116669	116668
			€/Stk.	-	505,90	587,90
			Gewicht kg/Stk.	4,1	4,6	6,8
			Nutzlänge (NL)	455	455	530
			B	328	329	378
			C	328	328	376

11		Abdeckung für T-Stück - deckt die Dämmung des T-Stück-Stützens ab, bei direktem Anschluss des Ofenrohres	50			
			Art.-Nr. SCHWARZ (RAL 9005)	112452	133859	112448
			€/Stk.	28,70	29,10	31,40
			Gewicht kg/Stk.	0,2	0,2	0,3
			AußenØ	179	199	249
			Ø D1	138	158	208

Maße in mm

Schiedel PERMETER SMOOTH

Das klemmbandlose Doppelwandsystem von Schiedel

Lichter Ø mm (int. Ø)	130	150	200
-----------------------	-----	-----	-----



Anschlussübergang (Adapter SW-DW)

- passend auf T-Stücke
- Übergang auf EW-glatt (Verbindungsleitung)

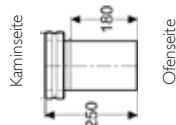

Art.-Nr. SCHWARZ (RAL 9005)	112239	113404	113412
€/Stk.	78,70	90,90	106,70
Gewicht kg/Stk.	0,7	0,8	1,0

HINWEIS: Weitere Anschlussvarianten können vom System PERMETER verwendet werden.



Verschlussdeckel*

- passend auf T-Stücke
- für nicht betriebene Anlagen



Art.-Nr. SCHWARZ (RAL 9005)	113062	113082	113105
€/Stk.	70,30	78,70	94,80
Gewicht kg/Stk.	1,7	1,9	2,6



Rohrelement 955

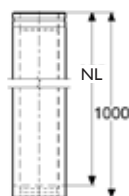

Art.-Nr. SCHWARZ (RAL 9005)	117602	117980	118470
€/Stk.	136,80	153,10	186,80
Gewicht kg/Stk.	5,8	6,6	8,4
Nutzlänge (NL)	955	955	955
Außen Ø	180	200	250



Rohrelement 455

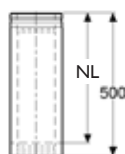

Art.-Nr. SCHWARZ (RAL 9005)	115398	115924	116722
€/Stk.	101,70	110,30	131,50
Gewicht kg/Stk.	2,9	3,3	4,2
Nutzlänge (NL)	455	455	455
Außen Ø	180	200	250



Rohrelement 205

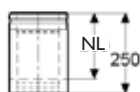

Art.-Nr. SCHWARZ (RAL 9005)	112610	112889	114258
€/Stk.	46,90	50,40	98,10
Gewicht kg/Stk.	1,4	1,6	2,0
Nutzlänge (NL)	205	205	205
Außen Ø	180	200	250



Klemmband Smooth

- für Rohrverbindungen über Dach

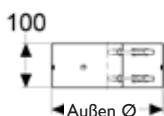

Art.-Nr. SCHWARZ (RAL 9005)	109997	110026	110164
€/Stk.	30,40	33,60	39,60
Gewicht kg/Stk.	0,25	0,27	0,33
Außen Ø	180	200	250

- Über Dach bei jeder Rohrverbindung montieren
- Max. Höhe siehe Statischer Planungshinweis (Seite 60)



Wandhalter

- Wandabstand 50 mm
- alle 4 m setzen

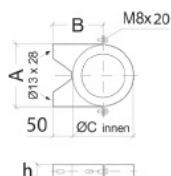

Art.-Nr. SCHWARZ (RAL 9005)	120980	120981	120983
€/Stk.	90,10	93,60	106,80
Gewicht kg/Stk.	0,70	0,75	0,90
Ø C (innen)	181,1	201,1	251,1
A	188	208	258
B	141	151	176
h	36	36	36

- Verlängerung mit Pos. 17
- Befestigungsmaterial bauseits (untergrundabhängig) - siehe auch S. 61 „Hinweis Montage“

Maße in mm

Schiedel PERMETER SMOOTH

Das klemmbandlose Doppelwandsystem von Schiedel

Lichter Ø mm (int. Ø)	130	150	200
-----------------------	-----	-----	-----

16b



Verlängerung Wandhalter (Paar)

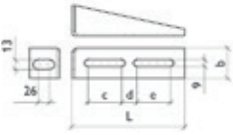

Typ	L	c	d	e	b
W3	250	65	88	65	60

Typ „W3“			
Art.-Nr. SCHWARZ (RAL 9005)	120987	120987	120987
€/Paar	127,50	127,50	127,50
Gewicht kg/Paar	0,5	0,5	0,5
Max. Wandabstand	160	150	125

Typ „L1“			
Art.-Nr. SCHWARZ (RAL 9005)	119695	119695	119695
€/Paar	176,80	176,80	176,80
Gewicht kg/Paar	0,8	0,8	0,8
Max. Wandabstand	250	250	250

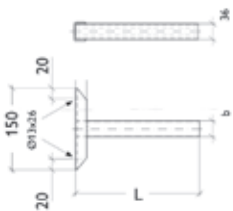

Typ	L	b
L1	300	32
L2	450	32
L3	550	42
L4	750	42

Typ „L2“			
Art.-Nr. SCHWARZ (RAL 9005)	120989	120989	120989
€/Paar	220,20	220,20	220,20
Gewicht kg/Paar	1,0	1,0	1,0
Max. Wandabstand	440	440	440

Typ „L3“			
Art.-Nr. SCHWARZ (RAL 9005)	141439	141439	141439
€/Paar	248,50	248,50	248,50
Gewicht kg/Paar	1,2	1,2	1,2
Max. Wandabstand	500	500	500

Typ „L4“			
Art.-Nr. SCHWARZ (RAL 9005)	141440	141440	141440
€/Paar	322,30	322,30	322,30
Gewicht kg/Paar	1,0	1,5	1,5
Max. Wandabstand	700	700	700

Befestigungsmaterial bauseits (untergrundabhängig) - siehe auch S. 61 „Hinweis Montage“

16c



Sparrenhalter

- passend über PERMETER SMOOTH Außenmantel

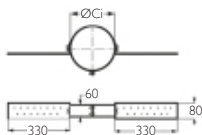

Art.-Nr. Edelstahl glänzend			
€/Stk.	57,70	57,70	57,70
Gewicht kg/Stück	1,22	1,25	1,33
Ø Ci	180	200	250

17a

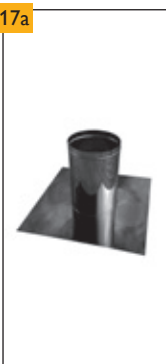

Dachdurchführung 0°

- Regenkrägen mitbestellen

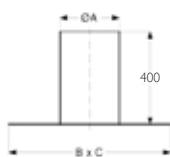

Art.-Nr. SCHWARZ (RAL 9005)			
€/Stk.	195,50	195,50	227,00
Gewicht kg/Stk.	4,6	4,6	5,3
Ø A	250	250	300
B x C	750	750	800

Maße in mm

Schiedel PERMETER SMOOTH

Das klemmbandlose Doppelwandsystem von Schiedel

Lichter Ø mm (int. Ø)	130	150	200
-----------------------	-----	-----	-----



17b
Dachdurchführung 3° - 15°
 - **Konus in SCHWARZ (RAL 9005)**
 - Grundplattenmaterial: WAKAFLEX

(Materialinfo siehe Seite 114)

WAKAFLEX				
Art.-Nr.	SCHWARZ (RAL 7016)	148968	148968	148969
Art.-Nr.	ROT (RAL 8004)*	154415	154415	154416
€/Stk.		346,90	346,90	367,50
Gewicht kg/Stk.		13,50	13,50	14,56
Ø A		250	250	300
B x C		880x1000	880x1000	940x1000
H		258	258	267



17c
Dachdurchführung 16° - 25°
 - **Konus in SCHWARZ (RAL 9005)**
 - Grundplattenmaterial: WAKAFLEX

(Materialinfo siehe Seite 114)

WAKAFLEX				
Art.-Nr.	SCHWARZ (RAL 7016)	148986	148986	148987
Art.-Nr.	ROT (RAL 8004)*	154433	154433	154434
€/Stk.		346,90	346,90	367,50
Gewicht kg/Stk.		14,13	14,13	15,24
Ø A		250	250	300
B x C		910x1000	910x1000	970x1000
H		258	258	267



17d
Dachdurchführung 26° - 35°
 - **Konus in SCHWARZ (RAL 9005)**
 - Grundplattenmaterial: WAKAFLEX

(Materialinfo siehe Seite 114)

WAKAFLEX				
Art.-Nr.	SCHWARZ (RAL 7016)	149004	149004	149005
Art.-Nr.	ROT (RAL 8004)*	154451	154451	154452
€/Stk.		346,90	346,90	367,50
Gewicht kg/Stk.		15,16	15,16	16,33
Ø A		250	250	300
B x C		960x1000	960x1000	1020x1000
H		293	293	307



17e
Dachdurchführung 36° - 45°
 - **Konus in SCHWARZ (RAL 9005)**
 - Grundplattenmaterial: WAKAFLEX

(Materialinfo siehe Seite 114)

WAKAFLEX				
Art.-Nr.	SCHWARZ (RAL 7016)	149022	149022	149023
Art.-Nr.	ROT (RAL 8004)*	154469	154469	154470
€/Stk.		449,10	449,10	539,10
Gewicht kg/Stk.		15,21	15,21	18,51
Ø A		250	250	300
B x C		1040x1000	1040x1000	1120x1000
H		334	334	355



25f
WAKAFLEX Ersatzrolle 5 m
 Breite: 37 cm

Art.-Nr.	SCHWARZ (RAL 7016)	900010093
Art.-Nr.	ROT (RAL 8004)	900010094
€/Stk.		46,30



25g
WAKAFLEX M-Glue
 Inhalt: 290 ml
HINWEIS:
 Bei WAKAFLEX kein Silikon verwenden!

Art.-Nr.	900010290
€/Stk.	29,30



WAKAFLEX Andrückrolle	
Hochwertig, kugelgelagert	Art.-Nr. 176309
	€/Stk. 49,90

Nettopreis – nicht rabattfähig!

Maße in mm

Schiedel PERMETER SMOOTH

Das klemmbandlose Doppelwandsystem von Schiedel

Lichter Ø mm (int. Ø)	130	150	200
-----------------------	-----	-----	-----



Regenkragen inkl. Dichtband

- oberhalb der Dachdurchführung über PERMETER SMOOTH Rohr versetzen
- zur Abdeckung des Ringspaltes

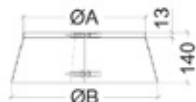

Art.-Nr. SCHWARZ (RAL 9005)	170221	170224	170230
€/Stk.	49,80	54,60	60,90
Gewicht kg/Stk.	0,4	0,4	0,5
Ø A	180	200	250
Ø B	320	340	390



Mündungsabschluss

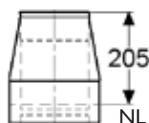

Art.-Nr. SCHWARZ (RAL 9005)	112366	112352	112364
€/Stk.	85,70	93,00	102,30
Gewicht kg/Stk.	1,3	1,5	1,9
Nutzlänge (NL)	205	205	205

ACHTUNG: Klemmband (Pos. 16) verwenden (zur stabilen Verbindung mit darunter liegendem Rohr)



Mündungsabschluss inkl. Regenabdeckung - aufklappbar

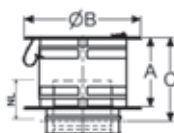

Art.-Nr. SCHWARZ (RAL 9005)	142390	142391	142393
€/Stk.	189,80	205,40	277,00
Gewicht kg/Stk.	1,8	2,4	4,0
Nutzlänge (NL)	100	110	140
A	130	175	240
Ø B	250	300	400
C	180	225	290



Mündungsabschluss inkl. Regenabdeckung und Funkenfluggitter*



Art.-Nr. SCHWARZ (RAL 9005)*	114592	115163	116966
€/Stk.	181,40	216,80	288,30
Gewicht kg/Stk.	2,3	2,7	4,5
A	130	175	240
Ø B	255	300	400



DW Anschlussrosette 70 mm breit

- für Mauer- und Decken-durchführungen



Art.-Nr. SCHWARZ (RAL 9005)	120991	120992	120994
€/Stk.	92,60	99,00	108,30
Gewicht kg/Stk.	0,4	0,4	0,5
Ø A	180	200	250
Ø B	330	350	400
C	70	70	70

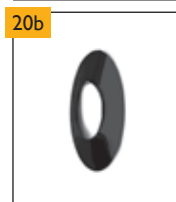

DW Anschlussrosette schwarz, 135 mm breit

- für Mauer- und Decken-durchführungen



Art.-Nr. SCHWARZ (RAL 9005)	174969	110604	110607
€/Stk.	auf Anfrage	101,10	108,30
Gewicht kg/Stk.	0,68	0,74	0,91
Ø A	180	200	250
Ø B	450	470	520
C	135	135	135

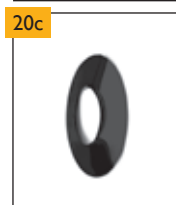

DW Anschlussrosette schwarz, 220 mm breit

- für Mauer- und Decken-durchführungen

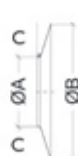

Art.-Nr. SCHWARZ (RAL 9005)	157043	157044	157046
€/Stk.	100,30	106,40	115,90
Gewicht kg/Stk.	1,28	1,37	1,59
Ø A	185	205	255
Ø B	625	645	695
C	220	220	220

Maße in mm

Schiedel PERMETER SMOOTH

Das klemmbandlose Doppelwandsystem von Schiedel

Lichter Ø mm (int. Ø)	130	150	200
-----------------------	-----	-----	-----

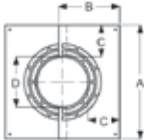
21a	 	Abdeckblende belüftet 0° - 30°			
		- für Dachunterseite			
		Art.-Nr. SCHWARZ (RAL 9005)	157651	157654	157660
		€/Stk.	129,00	144,60	160,20
		Gewicht kg/Stk.	1,02	1,03	1,20
		A	380	400	450
		B	204	216	245
		C	97,50	97,50	97,50
		Ø D	185	205	255

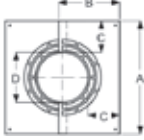
21b	 	Abdeckblende belüftet 31° - 45°			
		- für Dachunterseite			
		Art.-Nr. SCHWARZ (RAL 9005)	157666	157669	-
		€/Stk.	129,00	144,60	-
		Gewicht kg/Stk.	1,02	1,10	-
		A	380	400	-
		B	228	243	-
		C	97,50	97,50	-
		Ø D	185	205	-

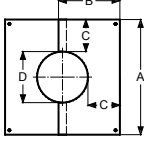
22a	 	Abdeckblende geteilt 0° - 5°			
		- für Dachunterseite			
		Art.-Nr. SCHWARZ (RAL 9005)	112070	112285	112926
		€/Stk.	55,10	60,80	73,00
		Gewicht kg/Stk.	3,92	3,92	3,92
		A	490	510	560
		B	270	280	305
		C	150,5	150,5	150,5
		Ø D	189	209	259

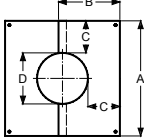
22b	 	Abdeckblende geteilt 5° - 20°			
		- für Dachunterseite			
		Art.-Nr. SCHWARZ (RAL 9005)	112060	112286	112928
		€/Stk.	55,10	60,80	73,00
		Gewicht kg/Stk.	3,92	3,92	3,92
		A	490	510	560
		B	270	280	305
		C	150,5	150,5	150,5
		Ø D	189	209	259

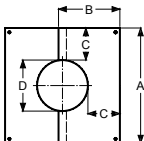
22c	 	Abdeckblende geteilt 20° - 35°			
		- für Dachunterseite			
		Art.-Nr. SCHWARZ (RAL 9005)	112064	112274	112931
		€/Stk.	55,10	60,80	73,00
		Gewicht kg/Stk.	3,92	3,92	3,92
		A	490	510	560
		B	270	280	305
		C	150,5	150,5	150,5
		Ø D	189	209	259

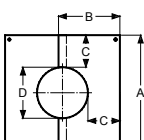

22d	 	Abdeckblende geteilt 35° - 45°			
		- für Dachunterseite			
		Art.-Nr. SCHWARZ (RAL 9005)	112061	112290	112933
		€/Stk.	55,10	60,80	73,00
		Gewicht kg/Stk.	3,92	3,92	3,92
		A	490	510	560
		B	270	280	305
		C	150,5	150,5	150,5
		Ø D	189	209	259

Maße in mm

Schiedel PERMETER SMOOTH

Das klemmbandlose Doppelwandsystem von Schiedel

Lichter Ø mm (int. Ø) **130** **150** **200**

23	 Deckenblende - für Deckenunterseite 	Art.-Nr. SCHWARZ (RAL 9005)	110825	110908	111344
		€/Stk.	30,40	33,30	39,40
Gewicht kg/Stk.	0,8	0,9	1,0		
Ø A	387	407	457		
Ø B	188	208	258		

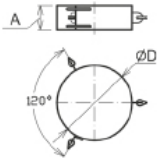
24	 Seilabspannring - für Abspannungen über Dach 	Art.-Nr. SCHWARZ (RAL 9005)	110598	110678	110668
		€/Stk.	67,60	69,90	66,00
Gewicht kg/Stk.	0,5	0,5	0,6		
Ø A	150	150	150		
B x C	180	200	250		

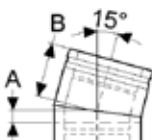
25a	 Bogen 15° 	Art.-Nr. SCHWARZ (RAL 9005)*	111817	111814	111832
		€/Stk.	78,00	85,30	120,10
Gewicht kg/Stk.	1,1	1,2	1,6		
A	27	27	27		
B	122	122	122		

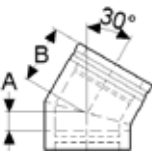
25b	 Bogen 30° 	Art.-Nr. SCHWARZ (RAL 9005)	111800	112151	113553
		€/Stk.	80,30	85,20	181,10
Gewicht kg/Stk.	1,1	1,2	2,0		
A	42	42	52		
B	132	132	147		

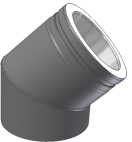
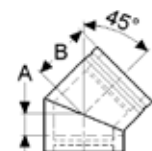
25c	 Bogen 45° 	Art.-Nr. SCHWARZ (RAL 9005)*	112498	112813	114399
		€/Stk.	86,40	88,70	179,80
Gewicht kg/Stk.	1,4	1,5	2,2		
A	52	52	67		
B	147	147	157		

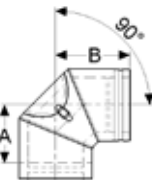
25d	 Bogen 90° mit Revisionsverschluss* 	Art.-Nr. SCHWARZ (RAL 9005)*	113293	114500	115851
		€/Stk.	343,10	363,90	379,90
Gewicht kg/Stk.	1,9	2,2	3,2		
A	152	161	188		
B	196	205	232		

26	 Ausbesserungsspraydose - 400 ml - zum Ausbessern der Lackierung	Art.-Nr. SCHWARZ (RAL 9005)	940001517	940001517	940001517
		€/Stk.	11,30	11,30	11,30

Maße in mm

Schiedel PERMETER SMOOTH

Das klemmbandlose Doppelwandssystem von Schiedel

Planungshinweise – Anordnung von PERMETER SMOOTH im/am Gebäude

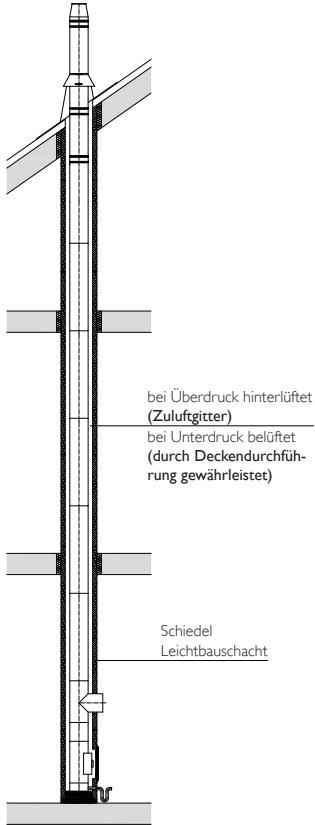

PERMETER SMOOTH IM GEBÄUDE

In der Gebäudeklasse 1 (OIB-Richtlinie 2) ist keine zusätzliche Verkleidung notwendig (Ausnahmen lt. OIB-Richtlinie 2 beachten). Ansonsten ist eine zertifizierte Verkleidung aus Gründen des Brandschutzes notwendig (Schiedel Leichtbauschacht). Die landesgesetzlichen Bestimmungen sind zu beachten!

KONDENSATABLAUF

Der Kondensatablauf am Kaminfuß muss generell an die Hausentwässerung angeschlossen werden. Der Anschluss des Kondensatablaufstutzens an die Hausentwässerung muss bauseits erfolgen.

ABSTÄNDE ZU BRENNBAREN TEILEN (belüftet)

Bei der Montage von PERMETER SMOOTH ist zu beachten, dass der Mindestabstand zu brennbaren Bauteilen belüftet 5 cm beträgt.

DURCHDRINGUNG VON WÄNDEN, DECKEN UND DÄCHERN

Bei Durchdringung mit PERMETER SMOOTH von Wänden, Decken und Dächern aus brennbaren Baustoffen oder mit brennbaren Bestandteilen sind die Zwischenräume zu PERMETER SMOOTH im Umkreis von mind. 20 cm

- aus nicht brennbarem, formbeständigen Material geringer Wärmeleitfähigkeit, z.B. Leichtbeton herzustellen.
- bzw. durch ein Schutzrohr aus nicht brennbarem, formbeständigen Material sicher zu stellen.

Bei Durchdringung von Dachüberständen kann der Abstand auf 5 cm reduziert werden, wenn der Ringspalt zwischen Außenkante PERMETER SMOOTH und den brennbaren Bauteilen ständig belüftet ist.

BERÜHRSCHUTZ

Bei Festbrennstoffbetrieb ist ein Berührschutz erforderlich (an Teilen, die berührt werden können).

BLITZSCHUTZ UND ERDUNG

Wenn ein Blitzschutz für das Gebäude gefordert ist, muss auch die System-Abgasanlage mit einem Blitzschutz ausgerüstet sein, entweder separat oder über den Blitzschutz für das Gebäude. Eine System-Abgasanlage aus Metall muss grundsätzlich geerdet werden und darf nicht als Blitzschutz verwendet werden.

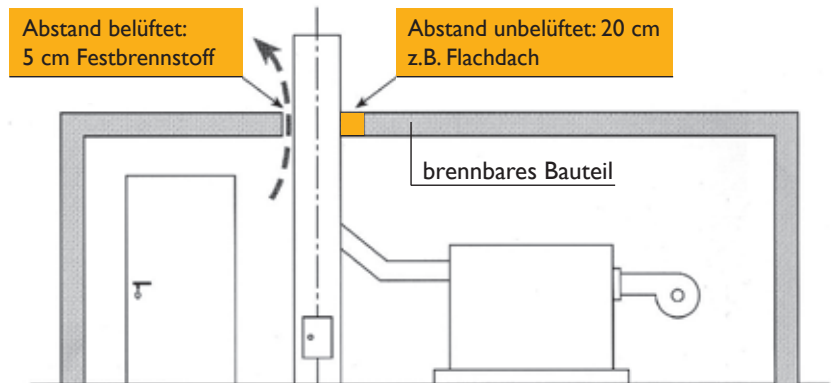
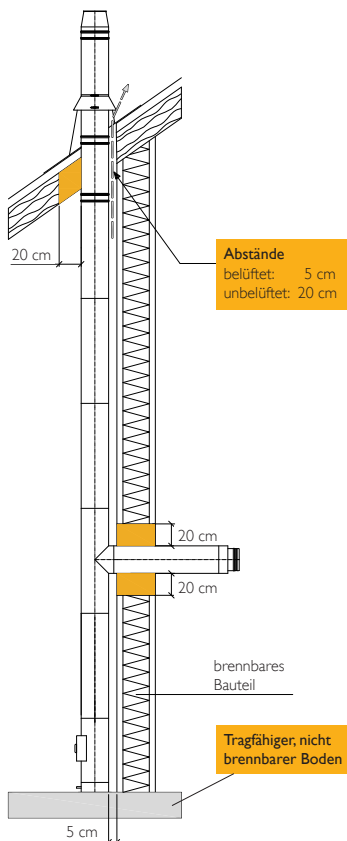

Maße in mm

Notizen

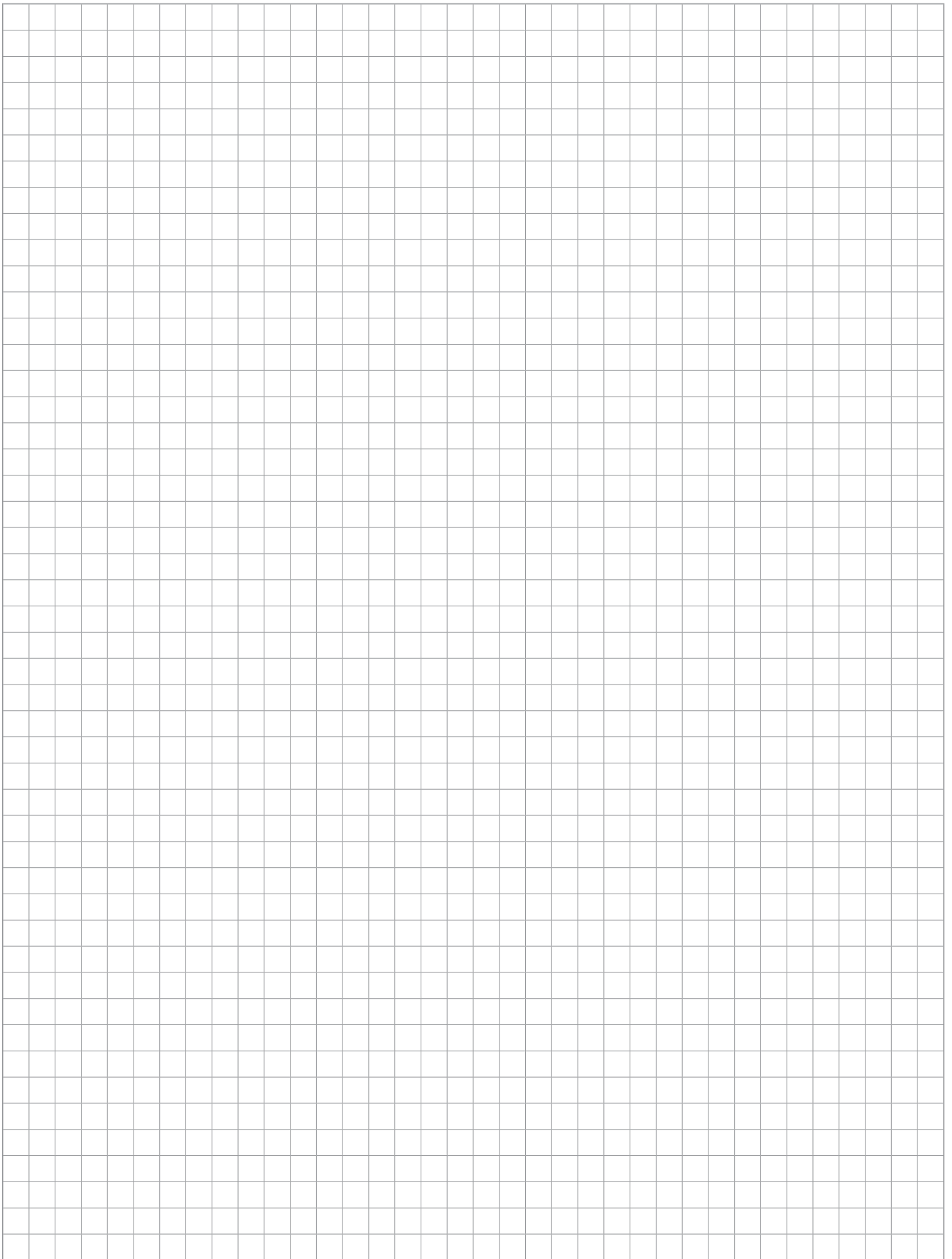

Schiedel PERMETER SMOOTH

Das klemmbandlose Doppelwandsystem von Schiedel

Statischer Planungshinweis

PERMETER SMOOTH
 Ø 130 - 200 mm:

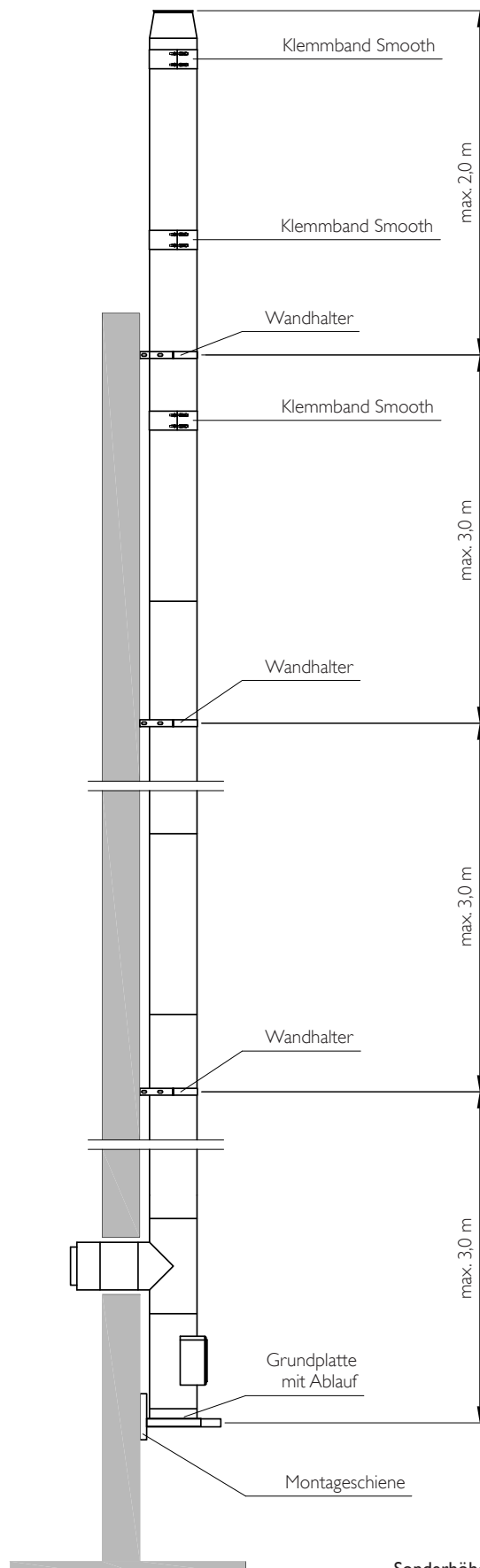

Technische Änderungen vorbehalten!

Sonderhöhen sind mit der Technik abzusprechen!

Schiedel PERMETER SMOOTH

Das klemmbandlose Doppelwandsystem von Schiedel

Anschlusshöhen

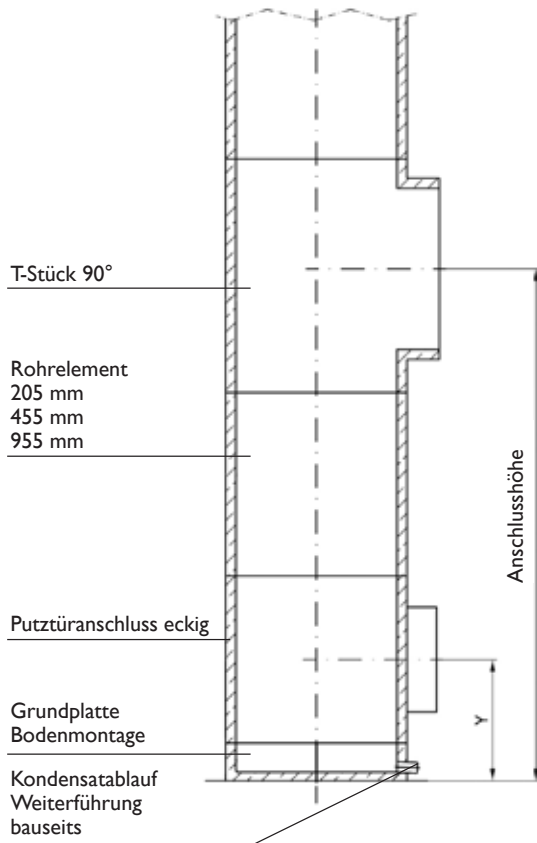

Variante Bodenmontage

Anschlusshöhen bei Bodenmontage

Nenn-Ø	130	150	200
ohne Rohr (zw. PA u. RA)	750	750	750
mit Rohr 205 mm (zw. PA u. RA)	955	955	955
mit Rohr 455 mm (zw. PA u. RA)	1205	1205	1205
mit Rohr 955 mm (zw. PA u. RA)	1705	1705	1705
y	295	295	295

Variante Wandmontage

Anschlusshöhen bei Wandmontage

Nenn-Ø	130	150	200
ohne Rohr (zw. PA u. RA)	755	755	755
mit Rohr 205 mm (zw. PA u. RA)	960	960	960
mit Rohr 455 mm (zw. PA u. RA)	1210	1210	1210
mit Rohr 955 mm (zw. PA u. RA)	1710	1710	1710
y	300	300	300

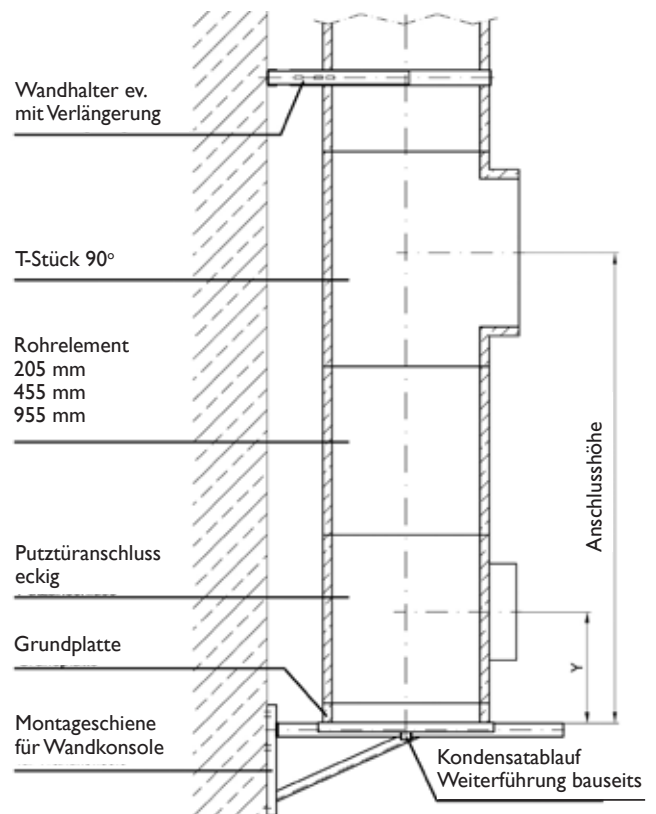

Schiedel PERMETER SMOOTH

Das klemmbandlose Doppelwandsystem von Schiedel

Montagemaße

Wandhalter und Verlängerungen

HINWEIS:

Montage mit geeigneten Befestigungsmitteln:

- Auf stabilem Untergrund (Mauerwerk, Beton,...)
- Auf Vollwärmeschutz

Montagemaße bei Wandhalter und Verlängerungen L1 - L4			
Ø	130	150	200
A	189,1	209,1	259,1
B	144,1	164,1	214,1
C	331,1	351,1	401,1
D	22,5	22,5	22,5

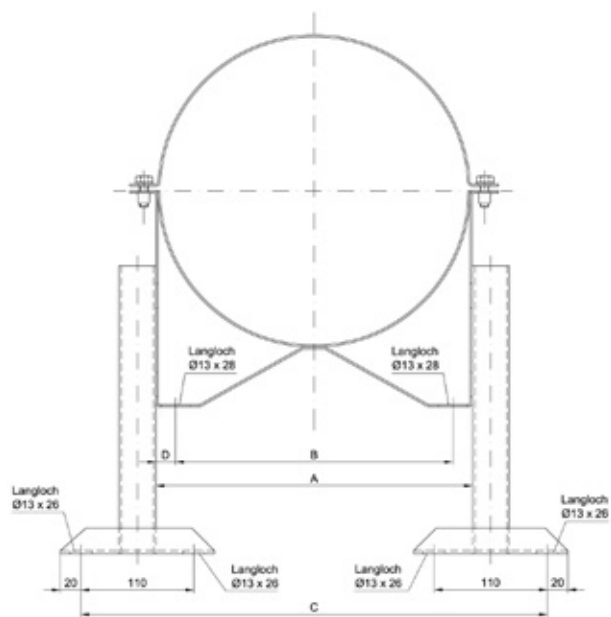

Montagemaße

Montageschienen und Grundplatte

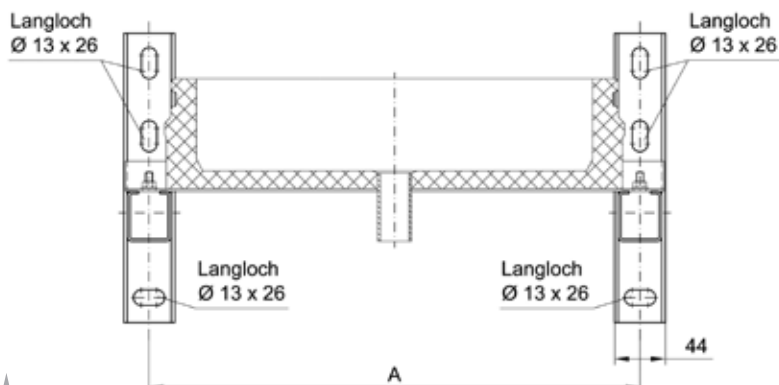
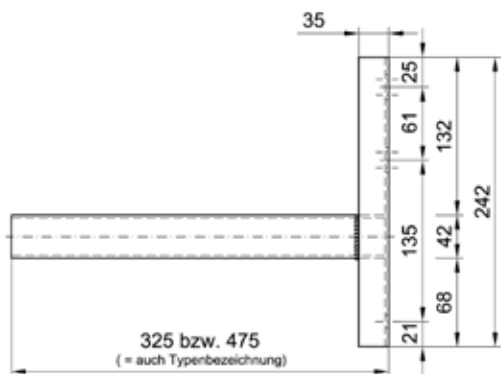

Montagemaße Wandmontage bei "Montageschiene" Typ 475			
Ø	130	150	200
A	260	280	313

Montagemaße Wandmontage bei "Montageschiene" Typ 570 bis Typ 820			
Ø	130	150	200
A	260	280	313

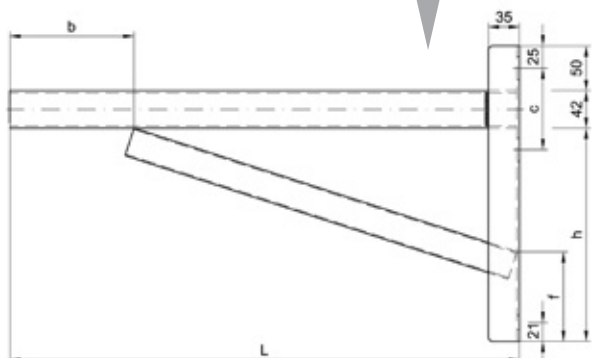

Typ = L	h	b	c	f
570	238	139	91	100
720	238	289	91	100
820	288	390	91	70

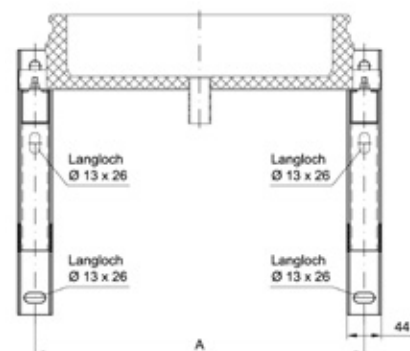

Materialaufstellung

Schiedel PERMETER SMOOTH

- Angebot
- Bestellblatt
- Auftragsbestätigung

Firma: _____

Name: _____

Straße: _____

PLZ/Ort: _____

Tel/Fax: _____

Bauvorhaben: _____

Straße: _____

PLZ/Ort: _____

Bauhöhe in m: _____

Kessel/Leistung kW: _____

Ø _____ mm

- | | |
|--|-------------------------------------|
| <input type="checkbox"/> Festbrennstoffe | <input type="checkbox"/> Unterdruck |
| <input type="checkbox"/> Öl | |
| <input type="checkbox"/> Gas | |

Pos	Bezeichnung	Menge	E-Preis	G-Preis
1	Grundplatte Bodenmontage			
2	Grundplatte			
3	Montageschienen f.Wandmontage			
4	Regenabdeckung f. Montageschienen			
5	Zwischenstütze (stat. Komponente)			
6	Kondensatschale mit Ablauf			
7a	Ofenaufsatz-Element			
7b	Ofenaufsatz-Element SIRIUS			
8	Putztüranschluss eckig			
9	T-Stück 90°			
10	T-Stück 45°			
11	Abdeckung für T-Stück			
12	Anschlussüberg. (Adapter SW-DW)			
13	Verschlussdeckel			
14a	Rohrelement 955			
14b	Rohrelement 455			
14c	Rohrelement 205			
15	Klemmband Smooth			
16a	Wandhalter			
16b	Verlängerung Wandhalter			
16c	Sparrenhalter			
17a	Dachdurchführung 0°			
17b	Dachdurchführung 3° - 15° (WAKAFLEX)			
17c	Dachdurchführung 16° - 25° (WAKAFLEX)			
17d	Dachdurchführung 26° - 35° (WAKAFLEX)			
17e	Dachdurchführung 36° - 45° (WAKAFLEX)			
17f	WAKAFLEX Ersatzrolle 5 m			
17g	WAKAFLEX M-Glue			
17h	WAKAFLEX Andrückrolle			
18	Regenkragen			
19a	Mündungsabschluss			
19b	Mündungsabschluss inkl. Regenabd. aufklappbar			
19c	Mündungsabschluss inkl. Regenabd. und Funkenfluggitter			
20a	DW Anschlussrosette, 70 mm breit			
20b	DW Anschlussrosette, 135 mm breit			
20c	DW Anschlussrosette, 220 mm breit			
21a	Abdeckblende geteilt 0° - 30°			
21b	Abdeckblende geteilt 31° -45°			
22a	Abdeckblende geteilt 0° - 5°			
22b	Abdeckblende geteilt 5° - 20°			
22c	Abdeckblende geteilt 20° - 35°			
22d	Abdeckblende geteilt 35° - 45°			
23	Deckenblende			
24	Seilabspannring			
25a	Bogen 15°			
25b	Bogen 30°			
25c	Bogen 45°			
25d	Bogen 90° mit Revisionsverschluss			
26	Ausbesserungsspraydose			
SUMME				

Schiedel GmbH
Friedrich-Schiedel-Straße 2 - 6, 4542 Nußbach

Kundencenter:
T +43 (0)50 6161, F +43 (0)50 6161-444
bestellung.at@schiedel.com

Schiedel PERMETER SMOOTH AIR

Das klemmbandlose Doppelwandsystem von Schiedel mit integrierter Zuluftführung

Die Lösung für den direkten Abgasanschluss nach oben bei Schiedel SARGAS/SIRIUS Ofensystemen

- Optimiert für Schiedel SARGAS/SIRIUS Öfen
- Integrierte Zuluftführung
- Schnelle, einfache Montage
- Klemmbandloses Stecksystem

Einsatzbereich:

Konzipiert für den Anschluss von Schiedel SARGAS/SIRIUS Feuerstätten mit Durchführung der Abgasleitung durch die Decke und das Dach. Einsetzbar für Abgastemperaturen bis 450 °C, im raumluftunabhängigen Betrieb.

Lieferprogramm:

Im Lieferprogramm von Schiedel PERMETER SMOOTH AIR steht ausschließlich der Innendurchmesser Ø 150 in der Standardfarbe schwarz-matt – optimiert auf den Einsatz mit dem Ofen Schiedel SARGAS/SIRIUS – zur Verfügung.

Zuluftführung im Ringspalt

Beim Schiedel PERMETER SMOOTH AIR erfolgt die Zuluft-Führung über den Ringspalt zwischen innerem Abgasrohr und äußerem Mantel. Dadurch kann in einem modernen, dichten Gebäude der raumluftunabhängige Schiedel SARGAS/SIRIUS Ofen mit direkter Verbrennungsluft von außen betrieben werden.

Mehr Effizienz für SARGAS/SIRIUS Öfen

Durch die Versorgung mit Verbrennungsluft von außen wird NICHT die bereits erwärmte Luft vom Innenraum zur Brennvorgang verwendet und über die Abgasführung nach außen gebracht. Dies macht den gesamten SARGAS/SIRIUS Ofen zusätzlich noch effizienter.

Hier geht es zur
Preisliste SANIERUNG:



EN 1856-1

T450 N1 DV2 L99050 G75



Standardausführung

Innenrohrwandstärke = 0,6 mm

Wärmedämmung = 25 mm

Außenrohrwandstärke = 0,6 mm

HINWEIS: Das Abgassystem ist optimiert für den Einsatz mit Schiedel SARGAS/SIRIUS Ofensystemen.





Schiedel PERMETER SMOOTH AIR

Das klemmbandlose Doppelwandsystem von Schiedel, raumluftunabhängig

* Lieferzeit 20 Arbeitstage

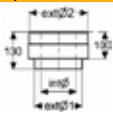
Lichter Ø mm (int. Ø) 150

1		Ofenadapter SIRIUS inkl. Kugelfang									
			<table border="1"> <tr><td>Art.-Nr.</td><td>157839</td></tr> <tr><td>€/Stk.</td><td>297,10</td></tr> <tr><td>Int. Ø (mm)</td><td>150</td></tr> <tr><td>Ext. Ø1 (mm)</td><td>200</td></tr> <tr><td>Ext. Ø2 (mm)</td><td>250</td></tr> </table>	Art.-Nr.	157839	€/Stk.	297,10	Int. Ø (mm)	150	Ext. Ø1 (mm)	200
Art.-Nr.	157839										
€/Stk.	297,10										
Int. Ø (mm)	150										
Ext. Ø1 (mm)	200										
Ext. Ø2 (mm)	250										

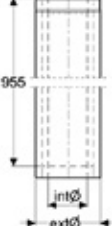
2a		Rohrelement 955									
			<table border="1"> <tr><td>Art.-Nr.</td><td>118456</td></tr> <tr><td>€/Stk.</td><td>176,10</td></tr> <tr><td>Int. Ø (mm)</td><td>150</td></tr> <tr><td>Ext. Ø1 (mm)</td><td>250</td></tr> <tr><td>L (mm)</td><td>955</td></tr> </table>	Art.-Nr.	118456	€/Stk.	176,10	Int. Ø (mm)	150	Ext. Ø1 (mm)	250
Art.-Nr.	118456										
€/Stk.	176,10										
Int. Ø (mm)	150										
Ext. Ø1 (mm)	250										
L (mm)	955										

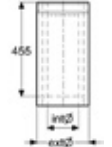
2b		Rohrelement 455									
			<table border="1"> <tr><td>Art.-Nr.</td><td>116710</td></tr> <tr><td>€/Stk.</td><td>126,80</td></tr> <tr><td>Int. Ø (mm)</td><td>150</td></tr> <tr><td>Ext. Ø1 (mm)</td><td>250</td></tr> <tr><td>L (mm)</td><td>455</td></tr> </table>	Art.-Nr.	116710	€/Stk.	126,80	Int. Ø (mm)	150	Ext. Ø1 (mm)	250
Art.-Nr.	116710										
€/Stk.	126,80										
Int. Ø (mm)	150										
Ext. Ø1 (mm)	250										
L (mm)	455										

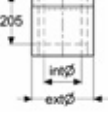
42c		Rohrelement 205									
			<table border="1"> <tr><td>Art.-Nr.</td><td>114366</td></tr> <tr><td>€/Stk.</td><td>58,00</td></tr> <tr><td>Int. Ø (mm)</td><td>150</td></tr> <tr><td>Ext. Ø1 (mm)</td><td>250</td></tr> <tr><td>L (mm)</td><td>205</td></tr> </table>	Art.-Nr.	114366	€/Stk.	58,00	Int. Ø (mm)	150	Ext. Ø1 (mm)	250
Art.-Nr.	114366										
€/Stk.	58,00										
Int. Ø (mm)	150										
Ext. Ø1 (mm)	250										
L (mm)	205										

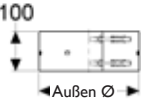
3		Klemmband Smooth							
			<table border="1"> <tr><td>Art.-Nr.</td><td>110164</td></tr> <tr><td>€/Stk.</td><td>39,60</td></tr> <tr><td>Gewicht kg/Stk.</td><td>0,33</td></tr> <tr><td>Außen Ø</td><td>250</td></tr> </table> <p>- Über Dach bei jeder Rohrverbindung montieren</p>	Art.-Nr.	110164	€/Stk.	39,60	Gewicht kg/Stk.	0,33
Art.-Nr.	110164								
€/Stk.	39,60								
Gewicht kg/Stk.	0,33								
Außen Ø	250								

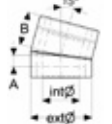
4a		Bogen 15°*											
			<table border="1"> <tr><td>Art.-Nr.</td><td>148426</td></tr> <tr><td>€/Stk.</td><td>84,70</td></tr> <tr><td>Int. Ø (mm)</td><td>150</td></tr> <tr><td>Ext. Ø1 (mm)</td><td>250</td></tr> <tr><td>A (mm)</td><td>47</td></tr> <tr><td>B (mm)</td><td>137</td></tr> </table>	Art.-Nr.	148426	€/Stk.	84,70	Int. Ø (mm)	150	Ext. Ø1 (mm)	250	A (mm)	47
Art.-Nr.	148426												
€/Stk.	84,70												
Int. Ø (mm)	150												
Ext. Ø1 (mm)	250												
A (mm)	47												
B (mm)	137												

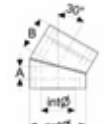
4b		Bogen 30°											
			<table border="1"> <tr><td>Art.-Nr.</td><td>148442</td></tr> <tr><td>€/Stk.</td><td>98,30</td></tr> <tr><td>Int. Ø (mm)</td><td>150</td></tr> <tr><td>Ext. Ø1 (mm)</td><td>250</td></tr> <tr><td>A (mm)</td><td>57</td></tr> <tr><td>B (mm)</td><td>142</td></tr> </table>	Art.-Nr.	148442	€/Stk.	98,30	Int. Ø (mm)	150	Ext. Ø1 (mm)	250	A (mm)	57
Art.-Nr.	148442												
€/Stk.	98,30												
Int. Ø (mm)	150												
Ext. Ø1 (mm)	250												
A (mm)	57												
B (mm)	142												

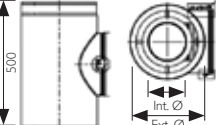
5		Putztüranschluss rund									
			<table border="1"> <tr><td>Art.-Nr.</td><td>120767</td></tr> <tr><td>€/Stk.</td><td>326,40</td></tr> <tr><td>Int. Ø (mm)</td><td>150</td></tr> <tr><td>Ext. Ø1 (mm)</td><td>300</td></tr> <tr><td>L (mm)</td><td>500</td></tr> </table>	Art.-Nr.	120767	€/Stk.	326,40	Int. Ø (mm)	150	Ext. Ø1 (mm)	300
Art.-Nr.	120767										
€/Stk.	326,40										
Int. Ø (mm)	150										
Ext. Ø1 (mm)	300										
L (mm)	500										

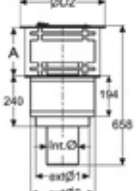
6		Mündungsabschluss inkl. Regenabdeckung													
			<table border="1"> <tr><td>Art.-Nr.</td><td>116577</td></tr> <tr><td>€/Stk.</td><td>236,20</td></tr> <tr><td>Int. Ø (mm)</td><td>150</td></tr> <tr><td>Ext. Ø1 (mm)</td><td>250</td></tr> <tr><td>Ext. Ø2 (mm)</td><td>300</td></tr> <tr><td>A (mm)</td><td>230</td></tr> <tr><td>Ø D2 (mm)</td><td>400</td></tr> </table>	Art.-Nr.	116577	€/Stk.	236,20	Int. Ø (mm)	150	Ext. Ø1 (mm)	250	Ext. Ø2 (mm)	300	A (mm)	230
Art.-Nr.	116577														
€/Stk.	236,20														
Int. Ø (mm)	150														
Ext. Ø1 (mm)	250														
Ext. Ø2 (mm)	300														
A (mm)	230														
Ø D2 (mm)	400														

Maße in mm

Schiedel PERMETER SMOOTH AIR

Das klemmbandlose Doppelwandsystem von Schiedel, raumluftunabhängig

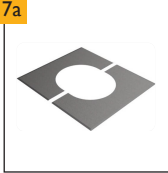
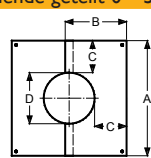

Lichter Ø mm (int. Ø) 150

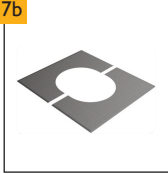
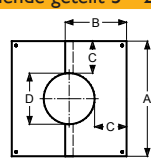
7a		für Dachunterseite		Abdeckblende geteilt 0° - 5°	
				Art.-Nr. SCHWARZ (RAL 9005)	158025
				€/Stk.	73,00
				Gewicht kg/Stk.	1,5
				A	500
				B	275
				C	120,5
				Ø D	259

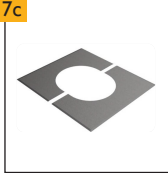
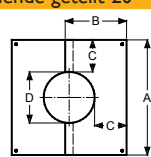
7b		für Dachunterseite		Abdeckblende geteilt 5° - 20°	
				Art.-Nr. SCHWARZ (RAL 9005)	158034
				€/Stk.	73,00
				Gewicht kg/Stk.	1,3
				A	500
				B	275
				C	120,5
				Ø D	259

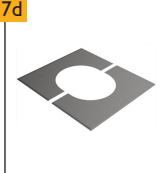
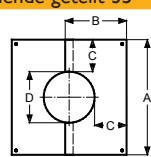
7c		für Dachunterseite		Abdeckblende geteilt 20° - 35°	
				Art.-Nr. SCHWARZ (RAL 9005)	158028
				€/Stk.	73,00
				Gewicht kg/Stk.	1,4
				A	500
				B	290
				C	120,5
				Ø D	259

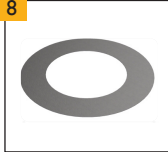
7d		für Dachunterseite		Abdeckblende geteilt 35° - 45°	
				Art.-Nr. SCHWARZ (RAL 9005)	158031
				€/Stk.	73,00
				Gewicht kg/Stk.	1,5
				A	500
				B	315
				C	120,5
				Ø D	259

8		für Deckenunterseite		Deckenblende	
				Art.-Nr. SCHWARZ (RAL 9005)	111344
				€/Stk.	39,40
				Gewicht kg/Stk.	1,0
				Ø A	457
				Ø B	258

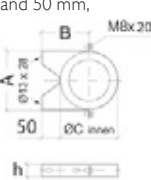
9		Wandabstand 50 mm, alle 4 m setzen		Wandhalter	
				Art.-Nr. SCHWARZ (RAL 9005)	120983
				€/Stk.	106,80
				Gewicht kg/Stk.	0,90
				Ø C (innen)	251,1
				A	258
				B	176
				h	36
				- Verlängerung mit Pos. 16	
				- Befestigungsmaterial bauseits (untergrundabhängig)	

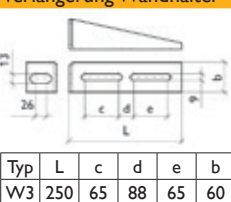
10			Verlängerung Wandhalter			
			Typ „W3“	Art.-Nr. SCHWARZ (RAL 9005)	120987	
				€/Stk.	127,50	
				Gewicht kg/Pair	0,5	
				Max. Wandabstand	125	
				Typ „L1“	Art.-Nr. SCHWARZ (RAL 9005)	119695
				€/Stk.	176,80	
				Gewicht kg/Pair	0,8	
				Max. Wandabstand	250	
				Typ „L2“	Art.-Nr. SCHWARZ (RAL 9005)	120989
				€/Stk.	220,20	
				Gewicht kg/Pair	1,0	
				Max. Wandabstand	440	
				Typ „L3“	Art.-Nr. SCHWARZ (RAL 9005)	141439
				€/Stk.	248,50	
				Gewicht kg/Pair	1,2	
				Max. Wandabstand	500	
				Typ „L4“	Art.-Nr. SCHWARZ (RAL 9005)	141440
				€/Stk.	322,30	
				Gewicht kg/Pair	1,5	
				Max. Wandabstand	700	

Befestigungsmaterial bauseits (untergrundabhängig)

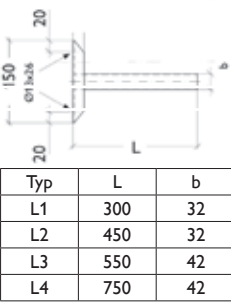











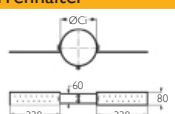

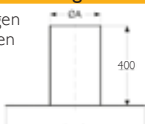

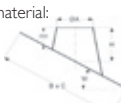

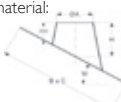
Maße in mm

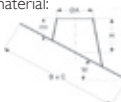
Schiedel PERMETER SMOOTH AIR

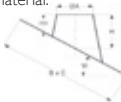
Das klemmbandlose Doppelwandsystem von Schiedel, raumluftunabhängig

Lichter Ø mm (int. Ø)

150

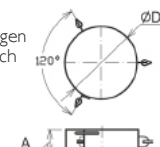
<p>11</p> 	<p>Sparrenhalter</p> 	<table border="1"> <tr> <td>Art.-Nr. Edelstahl glänzend</td> <td>100965</td> </tr> <tr> <td>€/Stk.</td> <td>57,70</td> </tr> <tr> <td>Gewicht kg/Paar</td> <td>1,33</td> </tr> <tr> <td>Ø Ci</td> <td>250</td> </tr> </table>	Art.-Nr. Edelstahl glänzend	100965	€/Stk.	57,70	Gewicht kg/Paar	1,33	Ø Ci	250								
Art.-Nr. Edelstahl glänzend	100965																	
€/Stk.	57,70																	
Gewicht kg/Paar	1,33																	
Ø Ci	250																	
<p>12</p> 	<p>Dachdurchführung 0°</p> <p>Regenkragen mitbestellen</p> 	<table border="1"> <tr> <td>Art.-Nr. SCHWARZ (RAL 9005)</td> <td>1177399</td> </tr> <tr> <td>€/Stk.</td> <td>227,00</td> </tr> <tr> <td>Gewicht kg/Stk.</td> <td>5,3</td> </tr> <tr> <td>Ø A</td> <td>300</td> </tr> <tr> <td>B x C</td> <td>800</td> </tr> </table>	Art.-Nr. SCHWARZ (RAL 9005)	1177399	€/Stk.	227,00	Gewicht kg/Stk.	5,3	Ø A	300	B x C	800						
Art.-Nr. SCHWARZ (RAL 9005)	1177399																	
€/Stk.	227,00																	
Gewicht kg/Stk.	5,3																	
Ø A	300																	
B x C	800																	
<p>13a</p> 	<p>Dachdurchführung 3° - 15°</p> <p>- Konus in SCHWARZ (RAL 9005) - Grundplattenmaterial: WAKAFLEX</p>  <p>(Materialinfo siehe Seite 114)</p>	<table border="1"> <tr> <td colspan="2">WAKAFLEX</td> </tr> <tr> <td>Art.-Nr. SCHWARZ (RAL 7016)</td> <td>148969</td> </tr> <tr> <td>Art.-Nr. ROT (RAL 8004)*</td> <td>154416</td> </tr> <tr> <td>€/Stk.</td> <td>367,50</td> </tr> <tr> <td>Gewicht kg/Stk.</td> <td>14,56</td> </tr> <tr> <td>Ø A</td> <td>300</td> </tr> <tr> <td>B x C</td> <td>940 x 1000</td> </tr> <tr> <td>H</td> <td>267</td> </tr> </table>	WAKAFLEX		Art.-Nr. SCHWARZ (RAL 7016)	148969	Art.-Nr. ROT (RAL 8004)*	154416	€/Stk.	367,50	Gewicht kg/Stk.	14,56	Ø A	300	B x C	940 x 1000	H	267
WAKAFLEX																		
Art.-Nr. SCHWARZ (RAL 7016)	148969																	
Art.-Nr. ROT (RAL 8004)*	154416																	
€/Stk.	367,50																	
Gewicht kg/Stk.	14,56																	
Ø A	300																	
B x C	940 x 1000																	
H	267																	
<p>13b</p> 	<p>Dachdurchführung 16° - 25°</p> <p>- Konus in SCHWARZ (RAL 9005) - Grundplattenmaterial: WAKAFLEX</p>  <p>(Materialinfo siehe Seite 114)</p>	<table border="1"> <tr> <td colspan="2">WAKAFLEX</td> </tr> <tr> <td>Art.-Nr. SCHWARZ (RAL 7016)</td> <td>148987</td> </tr> <tr> <td>Art.-Nr. ROT (RAL 8004)*</td> <td>154434</td> </tr> <tr> <td>€/Stk.</td> <td>367,50</td> </tr> <tr> <td>Gewicht kg/Stk.</td> <td>15,24</td> </tr> <tr> <td>Ø A</td> <td>300</td> </tr> <tr> <td>B x C</td> <td>910 x 1000</td> </tr> <tr> <td>H</td> <td>267</td> </tr> </table>	WAKAFLEX		Art.-Nr. SCHWARZ (RAL 7016)	148987	Art.-Nr. ROT (RAL 8004)*	154434	€/Stk.	367,50	Gewicht kg/Stk.	15,24	Ø A	300	B x C	910 x 1000	H	267
WAKAFLEX																		
Art.-Nr. SCHWARZ (RAL 7016)	148987																	
Art.-Nr. ROT (RAL 8004)*	154434																	
€/Stk.	367,50																	
Gewicht kg/Stk.	15,24																	
Ø A	300																	
B x C	910 x 1000																	
H	267																	
<p>13c</p> 	<p>Dachdurchführung 26° - 35°</p> <p>- Konus in SCHWARZ (RAL 9005) - Grundplattenmaterial: WAKAFLEX</p>  <p>(Materialinfo siehe Seite 114)</p>	<table border="1"> <tr> <td colspan="2">WAKAFLEX</td> </tr> <tr> <td>Art.-Nr. SCHWARZ (RAL 7016)</td> <td>149005</td> </tr> <tr> <td>Art.-Nr. ROT (RAL 8004)*</td> <td>154452</td> </tr> <tr> <td>€/Stk.</td> <td>367,50</td> </tr> <tr> <td>Gewicht kg/Stk.</td> <td>16,33</td> </tr> <tr> <td>Ø A</td> <td>300</td> </tr> <tr> <td>B x C</td> <td>1020 x 1000</td> </tr> <tr> <td>H</td> <td>307</td> </tr> </table>	WAKAFLEX		Art.-Nr. SCHWARZ (RAL 7016)	149005	Art.-Nr. ROT (RAL 8004)*	154452	€/Stk.	367,50	Gewicht kg/Stk.	16,33	Ø A	300	B x C	1020 x 1000	H	307
WAKAFLEX																		
Art.-Nr. SCHWARZ (RAL 7016)	149005																	
Art.-Nr. ROT (RAL 8004)*	154452																	
€/Stk.	367,50																	
Gewicht kg/Stk.	16,33																	
Ø A	300																	
B x C	1020 x 1000																	
H	307																	
<p>13d</p> 	<p>Dachdurchführung 36° - 45°</p> <p>- Konus in SCHWARZ (RAL 9005) - Grundplattenmaterial: WAKAFLEX</p>  <p>(Materialinfo siehe Seite 114)</p>	<table border="1"> <tr> <td colspan="2">WAKAFLEX</td> </tr> <tr> <td>Art.-Nr. SCHWARZ (RAL 7016)</td> <td>149023</td> </tr> <tr> <td>Art.-Nr. ROT (RAL 8004)*</td> <td>154470</td> </tr> <tr> <td>€/Stk.</td> <td>539,10</td> </tr> <tr> <td>Gewicht kg/Stk.</td> <td>18,51</td> </tr> <tr> <td>Ø A</td> <td>300</td> </tr> <tr> <td>B x C</td> <td>1120 x 1000</td> </tr> <tr> <td>H</td> <td>355</td> </tr> </table>	WAKAFLEX		Art.-Nr. SCHWARZ (RAL 7016)	149023	Art.-Nr. ROT (RAL 8004)*	154470	€/Stk.	539,10	Gewicht kg/Stk.	18,51	Ø A	300	B x C	1120 x 1000	H	355
WAKAFLEX																		
Art.-Nr. SCHWARZ (RAL 7016)	149023																	
Art.-Nr. ROT (RAL 8004)*	154470																	
€/Stk.	539,10																	
Gewicht kg/Stk.	18,51																	
Ø A	300																	
B x C	1120 x 1000																	
H	355																	
<p>13e</p> 	<p>WAKAFLEX Ersatzrolle 5 m</p> <p>Breite: 37 cm</p>	<table border="1"> <tr> <td>Art.-Nr. SCHWARZ (RAL 7016)</td> <td>900010093</td> </tr> <tr> <td>Art.-Nr. ROT (RAL 8004)</td> <td>900010094</td> </tr> <tr> <td>€/Stk.</td> <td>46,30</td> </tr> </table>	Art.-Nr. SCHWARZ (RAL 7016)	900010093	Art.-Nr. ROT (RAL 8004)	900010094	€/Stk.	46,30										
Art.-Nr. SCHWARZ (RAL 7016)	900010093																	
Art.-Nr. ROT (RAL 8004)	900010094																	
€/Stk.	46,30																	
<p>13f</p> 	<p>WAKAFLEX M-Glue</p> <p>Inhalt: 290 ml HINWEIS: Bei WAKAFLEX kein Silikon verwenden!</p>	<table border="1"> <tr> <td>Art.-Nr.</td> <td>900010290</td> </tr> <tr> <td>€/Stk.</td> <td>29,30</td> </tr> </table>	Art.-Nr.	900010290	€/Stk.	29,30												
Art.-Nr.	900010290																	
€/Stk.	29,30																	
<p>13g</p> 	<p>WAKAFLEX Andrückrolle</p> <p>Hochwertig, kugelgelagert</p> <table border="1"> <tr> <td>Art.-Nr.</td> <td>176309</td> </tr> <tr> <td>€/Stk.</td> <td>49,90</td> </tr> </table> <p>Nettopreis – nicht rabattfähig!</p>	Art.-Nr.	176309	€/Stk.	49,90													
Art.-Nr.	176309																	
€/Stk.	49,90																	
<p>14</p> 	<p>Regenkragen inkl. Dichtband</p> <p>- oberhalb der Dachdurchführung versetzen, zur Abdeckung des Ringspaltes</p> 	<table border="1"> <tr> <td>Art.-Nr. SCHWARZ (RAL 9005)</td> <td>170230</td> </tr> <tr> <td>€/Stk.</td> <td>60,90</td> </tr> <tr> <td>Gewicht kg/Stk.</td> <td>0,5</td> </tr> <tr> <td>Ø A</td> <td>250</td> </tr> <tr> <td>Ø B</td> <td>390</td> </tr> </table>	Art.-Nr. SCHWARZ (RAL 9005)	170230	€/Stk.	60,90	Gewicht kg/Stk.	0,5	Ø A	250	Ø B	390						
Art.-Nr. SCHWARZ (RAL 9005)	170230																	
€/Stk.	60,90																	
Gewicht kg/Stk.	0,5																	
Ø A	250																	
Ø B	390																	
<p>15</p> 	<p>Seilabspannung</p> <p>für Abspannungen über Dach</p> 	<table border="1"> <tr> <td>Art.-Nr. SCHWARZ (RAL 9005)</td> <td>110668</td> </tr> <tr> <td>€/Stk.</td> <td>66,00</td> </tr> <tr> <td>Gewicht kg/Stk.</td> <td>0,6</td> </tr> <tr> <td>Ø A</td> <td>150</td> </tr> <tr> <td>B x C</td> <td>250</td> </tr> </table> <p>HINWEIS: Stahlseile und Befestigungsmaterial werden nicht mitgeliefert! Maße in mm</p>	Art.-Nr. SCHWARZ (RAL 9005)	110668	€/Stk.	66,00	Gewicht kg/Stk.	0,6	Ø A	150	B x C	250						
Art.-Nr. SCHWARZ (RAL 9005)	110668																	
€/Stk.	66,00																	
Gewicht kg/Stk.	0,6																	
Ø A	150																	
B x C	250																	

Schiedel FREISTEHENDE ÖFEN

Die modernen Kaminöfen



FREISTEHENDE
ÖFEN

SCHIEDEL SARGAS

Der elegante Kaminofen von Schiedel.
Scheitholz. Unabhängig. Nachhaltig.

NACHHALTIG HEIZEN



SARGAS 3

HINWEIS: Funkenschutzplatte ist nicht im Lieferumfang enthalten.

Technische Daten SARGAS

	SARGAS 1	SARGAS 3
Maße B x H x T in mm	502 x 1101 x 408	502 x 1101 x 408
Brennraumgröße B x H x T in mm	360 x 349 x 277	360 x 349 x 277
Rauchrohrabgang Durchmesser in mm	150	150
Rauchrohrabgang hinten / oben	Ja / Ja	Ja / Ja
Ofenkorpus / Türmaterial	Schwarz / Stahl	Schwarz / Stahl
Frischlufanschluss Durchmesser in mm	100	100
Nennwärmeleistung in kW	5,4	5,0
Betrieb: Raumluf AB hängig / Raumluf UN abhängig	Ja / Nein	Ja / Nein
Wirkungsgrad in %	81	81
Energie Effizienzklasse	A+	A+
Art.-Nr.	168870	168871
€/Stk.	2.486,90	2.995,70



SARGAS 3

SARGAS 1

Die Vorteile des SARGAS Ofen

- Unabhängig und nachhaltig heizen mit Scheitholz
- Anschluss möglich an bestehenden Rauchfang, oder einen optional benötigten Edelstahl-Außenwand-Kamin
- Hohe Energieeffizienz: Klasse A+ und umweltfreundliche Verbrennung
- Geprüft nach DIN EN 13240
- SARGAS 3 mit schöner seitlicher Sicht in den Brennraum dank seitlichen Sichtscheiben

SCHIEDEL SIRIUS 1.1 / 3.1

Die modernsten Kaminöfen von Schiedel.
Raumluftunabhängig geprüft.



SIRIUS 3.1

FREISTEHENDE
ÖFEN

HINWEIS: Funkenschutzplatte ist nicht im Lieferumfang enthalten.

Technische Daten SIRIUS 1.1 / 3.1

	SIRIUS 1.1	SIRIUS 3.1
Maße B x H x T in mm	522 x 1208 x 382	522 x 1208 x 382
Rauchrohrabgang Durchmesser in mm	150	150
Rauchrohrabgang hinten / oben	Ja / Ja	Ja / Ja
Ofenkörper / Türmaterial	Schwarz / Stahl	Schwarz / Stahl
Frischlufteinlass Durchmesser in mm	100	100
Nennwärmeleistung in kW	6	6
Betrieb: RaumluftABhängig / RaumluftUNabhängig	Ja / Ja	Ja / Ja
Wirkungsgrad in %	80	82
Energie Effizienzklasse	A+	A+
Art.-Nr.	176715	176716
€/Stk.	2.685,80	3.031,60



SIRIUS 1.1

SIRIUS 3.1

Die Vorteile der SIRIUS Öfen

- Unabhängig und nachhaltig heizen mit Scheitholz
- Anschluss möglich an bestehenden Rauchfang, oder einen optional benötigten Edelstahl-Außenwand-Kamin
- Hohe Energieeffizienz: Klasse A+ und umweltfreundliche Verbrennung
- Geprüft nach DIN EN 13240
- SIRIUS 3.1 mit schöner seitlicher Sicht in den Brennraum dank seitlichen Sichtscheiben

SCHIEDEL KAMINOFEN ZUBEHÖR



Ofenrohre-Material: Stahlblech 2,0 mm, Farbe schwarz Ø150

Optimiert für Schiedel SARGAS, SIRIUS & MODULAR.

Die Design-Verbindungs-Rauchrohre für Holzöfen und Kamine zeichnen sich durch klare Ästhetik, elegantes und glattes Design aus. Hochwertige Ofenrohre, welche das Aussehen Ihres Kaminofens unterstreichen.



Rauchrohr 950 mm

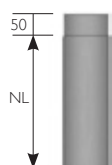

Art.-Nr.	153545
€/Stk.	51,90
Nutzlänge (NL)	950



Rauchrohr 450 mm

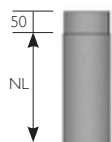

Art.-Nr.	153539
€/Stk.	29,00
Nutzlänge (NL)	450



Rauchrohr 200 mm

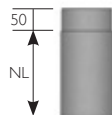

Art.-Nr.	153533
€/Stk.	20,40
Nutzlänge (NL)	200



Rauchrohr 200 mm mit Drosselklappe

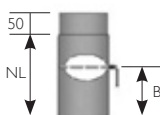

Art.-Nr.	153551
€/Stk.	40,20
Nutzlänge (NL)	200
B	125



Rosette 50 mm



Art.-Nr.	153579
€/Stk.	16,50
ØA	155
ØB	260



Bogen 3-teilig 90°

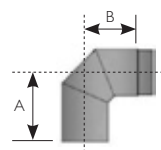

Art.-Nr.	153563
€/Stk.	40,40
A	180
B	130



Bogen 3-teilig 90° mit Tür

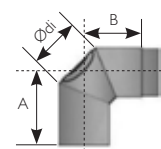

Art.-Nr.	153569
€/Stk.	41,40
A	180
B	130
Ødi	85



Verstellbogen 0-90° mit Tür, Ø150

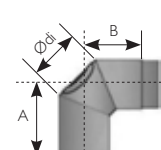

Art.-Nr.	156674
€/Stk.	62,90
A	220
B	160
Ødi	85



Dichtschnur für Ofenanschluss Ø 12-14

aus Mineralfaser, Dicke veränderbar, zum Abdichten von Rauchrohren, nicht brennbar, Mineralwollestrick 1,5 lfm

Art.-Nr.	100546
€/Stk.	14,10
Dicke in cm	3

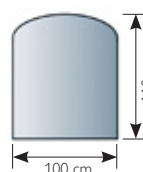

Glasplatte für Einzelöfen

als Funkenschutz

Art.-Nr.	176643
€/Stk.	98,70
Gewicht/kg	21,2
Farbe	klar

Anschlussfutter

mit Dichtband für Rauchrohranschluss,

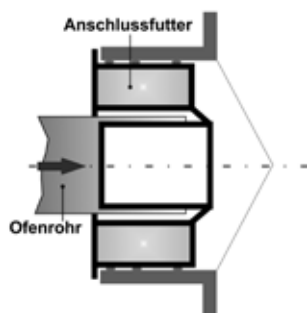

	Kamin RA-Stutzen Ø	140	160	180	200
Ofenrohr Ø mm		80	80	80	150
Art.-Nr.		100190	100193	100197	100202
€/Stk.		146,70	155,40	171,00	183,20
Ofenrohr Ø mm		100	100	100	
Art.-Nr.		100191	100194	100198	-
€/Stk.		153,50	159,80	175,20	-
Ofenrohr Ø mm		120	120	120	
Art.-Nr.		-	100195	100199	-
€/Stk.		-	164,00	178,80	-
Ofenrohr Ø mm		130	130	130	
Art.-Nr.		-	100196	100200	-
€/Stk.		-	166,50	178,80	-
Ofenrohr Ø mm		150	150	150	
Art.-Nr.		-	-	100201	-
€/Stk.		-	-	178,80	-

Maße in mm

Schiedel MODULAR 550

Das optimale Ofensystem für den nachträglichen Einbau



FREISTEHENDE
OFEN



SCHIEDEL MODULAR 550

Das optimale Ofensystem für den nachträglichen Einbau in bestehende Gebäude

Der jahrtausendealte Wunsch der Menschen, die wohlige Wärme des Feuers in seinen Wohnbereich zu bringen, hat uns zu diesem zeitlosen Ofensystem mit wunderschönem Sichtfeuer inspiriert. Hergestellt wird es aus hochwertigem vulkanischen Bimssteingemisch, das von Eruptionen des Vulkans Hekla auf Island von vor ca. 3.000 Jahren stammt.



RAUMLUFTABHÄNGIG

Die Vorteile des MODULAR 550 Ofensystems

- Das Ofensystem ist geprüft auf 0 cm Abstand zu brennbaren Materialien (links oder rechts + hinten)
- Anschluss möglich an bestehenden Rauchfang, oder einen optional benötigten Edelstahl-Außenwand-Kamin
- Keine hohen Temperaturen auf den Bimsstein-Oberflächen
- Heizeinsatz mit Luft-Konvektion, um die Raumluft besser zu erwärmen
- Hohe Energieeffizienz: Klasse A+
- Umweltfreundliche Verbrennung
- Geprüft nach DIN EN 13240
- Lieferumfang: Ofeneinsatz MODULAR 550, Bimssteinbetonelemente für Bauhöhe 198,6 cm, 2 Stk. Lüftungsgitter; Mörtel (Oberflächengestaltung bauseits herzustellen)

OPTIMAL FÜR DIE NACHRÜSTUNG

Technische Daten MODULAR 550

Maße B x H x T	795 x 1.986 x 620 mm
Brennraumgröße B x H x T	415 x 215 (max. Füllhöhe) x 265 mm
Rauchrohrabgang Durchmesser	150 mm
Türfarbe und Ofenkörper	schwarz
Nennwärmeleistung	6,7 kW
Wirkungsgrad	84 %
Energie Effizienzklasse	A+
Abgastemperatur	242 °C
Gewicht Einsatz	108 kg
Gesamtgewicht Ofensystem	778 kg
€/Stk.	4.492,30

MODULAR 550	Art.-Nr.
mit Lüftungsgitter weiß	173096
mit Lüftungsgitter schwarz	173097



Abb. Systemdarstellung unverputzt

Schiedel IGNIS PROTECT ULTRA

Sichere Wanddurchführung von Verbindungsleitungen durch brennbare Bauteile

Notwendigkeit:

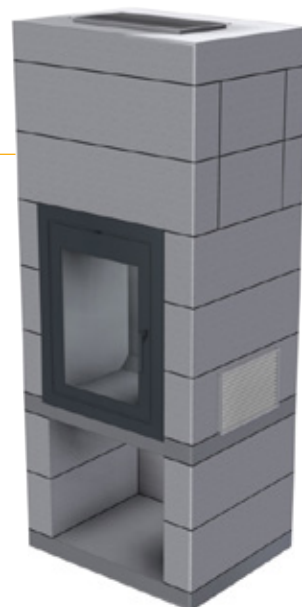
Die Rauchrohrdurchführungen durch Wände aus brennbaren Baustoffen oder mit brennbaren Bestandteilen (z.B. Holzrahmen- oder Holzständerbauweise) sind in Österreich in den Bauverordnungen der Länder nicht eindeutig geregelt. Gerade hier ist aber ein geprüftes Bauteil notwendig, um dem Verarbeiter und dem Bauherren Sicherheit zu bieten.

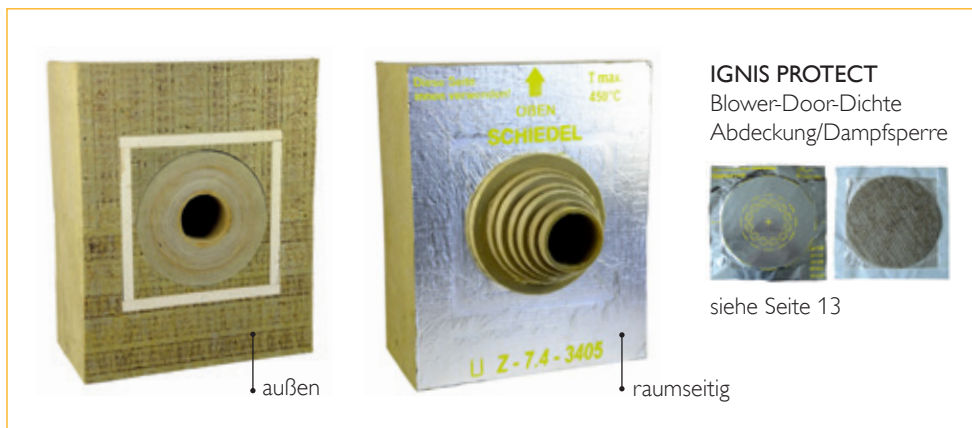

Schiedel IGNIS PROTECT ULTRA

Beispiel: Holzriegelwand

IGNIS PROTECT ULTRA:
(HxB) 700 x 565 mm mit Alu-Kaschierung

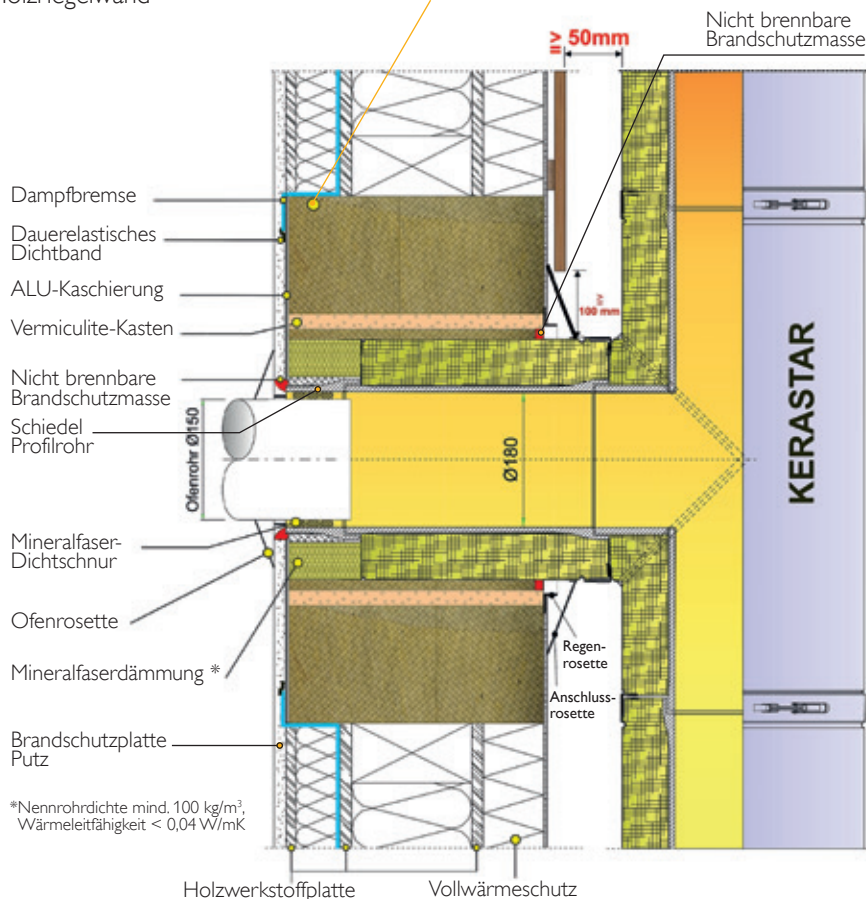

*Nennrohrdichte mind. 100 kg/m³,
Wärmeleitfähigkeit < 0,04 W/mK

NEU:

- 11 Wanddicken von 100 - 600 mm
- Geprüft bis DN 200 (doppelwandig)
- 7 herausnehmbare Rohrschalen für: EW DN 110, 130, 150, 180, 200, 230, 250
KERASTAR DN 140, 160 und 180

PRODUKTBESCHREIBUNG:

- Geprüfte Wanddurchführung aus spezieller Mineralwolle
- Geeignet für die Führung von ein- und doppelwandigen Verbindungsleitungen durch Wände aus brennbaren Baustoffen
- Für Abgastemperatur von 450 °C und einer max. Oberflächentemperatur von 85 °C
- Max. 100 °C Oberflächentemperatur bei Rußbrand
- Monolithisches Bauteil aus Mineralwolle Baustoffklasse A1)
- Innenseite mit Aluminiumkaschierung
- Außenseite mit Tragschicht für Außenputz
- Herausnehmbare Rohrschalen für Rohr-Ø 110, 130, 150, 180, 200, 230, 250
- Außenmaß: B: 565 x H: 700 mm
- Breite entspricht Rastermaß von Holzständerwänden
- IGNIS PROTECT ohne zusätzlichen Strahlschutz einsetzbar

Art.-Nr.	Wandstärke mm	Außenmaß mm	Gewicht kg	€/Stk.
174343	100	565/700	6,50	198,00
174344	150	565/700	10,50	296,20
174345	200	565/700	14,00	371,70
174346	250	565/700	16,50	459,60
174347	300	565/700	21,50	508,60
174348	350	565/700	24,50	611,60
174349	400	565/700	27,50	681,60
174350	450	565/700	29,00	744,70
174351	500	565/700	31,50	807,80
174352	550	565/700	34,50	870,90
174353	600	565/700	37,00	934,00

Schiedel WDS

Sichere Wand- und Deckendurchführung von DW-Kaminen sowie Verbindungsleitungen durch brennbare Bauteile

Die sichere Wand- & Deckendurchführung von Schiedel (WDS) wird eingesetzt, wenn mit einem DW-Kamin oder einer DW-Verbindungsleitung (mit 25 mm Dämmung) Bauteile aus brennbarem Material durchdrungen werden müssen. Hier ist ein geprüftes Bauteil notwendig, um dem Verarbeiter und dem Bauherrn Sicherheit zu bieten (**waagrechte Baulänge geprüft bis max. 600 mm**).

Schiedel WDS ist eine geprüfte Wand-, Decken- und Dachdurchführung, bis zu einer Abgastemperatur von 400 °C.

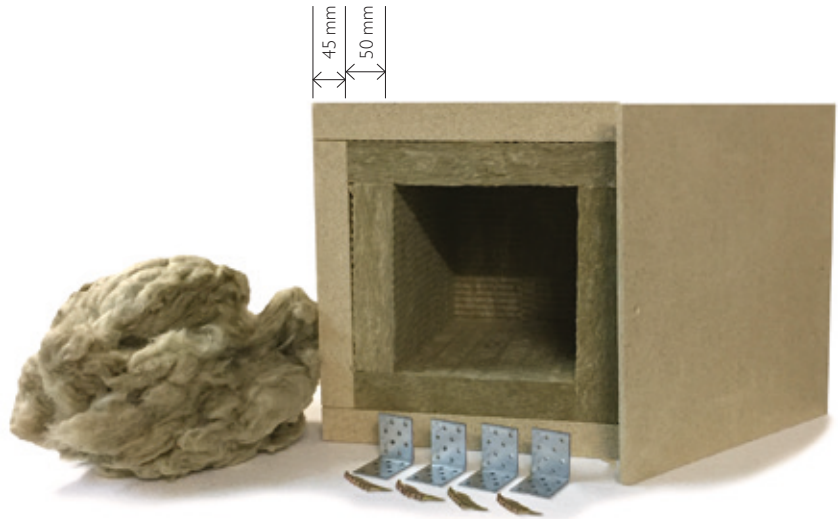

* Lieferzeit: 8 Arbeitstage

Passend für ICS/PM/PMS	Lichter Ø	80 - 150	180 - 200	230 - 250
------------------------	-----------	----------	-----------	-----------

WDS Modul 1 - Baulänge 400 mm



Art.-Nr.	152713	152714	152715
€/Modul	399,90	446,10	493,90
Außenmaß mm	430 x 430	480 x 480	530 x 530
Innenmaß mm (ab Dämmung)	240 x 240	290 x 290	340 x 340
Baulänge mm	400	400	400
Gewicht kg	21,0	24,0	27,0

WDS Modul 2 - Baulänge 600 mm



Art.-Nr.	152716	152717	152718
€/Modul	493,90	517,50	566,80
Außenmaß mm	430 x 430	480 x 480	530 x 530
Innenmaß mm (ab Dämmung)	240 x 240	290 x 290	340 x 340
Baulänge mm	600	600	600
Gewicht kg	31,5	36,0	40,5

WDS Modul 3 - Baulänge 1000 mm*

ACHTUNG:
Geprüfte Baulänge max. 600 mm



Art.-Nr.	152719	152720	152721
€/Modul	611,80	658,70	705,90
Außenmaß mm	430 x 430	480 x 480	530 x 530
Innenmaß mm (ab Dämmung)	240 x 240	290 x 290	340 x 340
Baulänge mm	1000	1000	1000
Gewicht kg	52,5	60,0	67,5

INHALT je Modul:

1 x Grundkörper aus Thermax-Brandschutzplatten 45 bzw. 10 mm und innenliegende Isolierung aus 50 mm Dämmstoffplatten, 4 x lose Befestigungswinkel & Schrauben, lose Steinwolle (Stopfwohle)

Enddeckel lose, für Module 1 - 3

Art.-Nr.	152722	152723	152724
€/Modul	55,00	59,80	65,00
Außenmaß mm	430 x 430	480 x 480	530 x 530
Dicke mm	10	10	10
Gewicht kg	2	3	4

Größerer Enddeckel

Erforderlich bei:
- Wechsel innerhalb des WDS auf einwandige Verbindungsleitung (innerer Enddeckel)
- Bauseitige Verwendung für Steildach (nicht erforderlich bei Bestellung lt. Bestellblatt)

Art.-Nr.	152725	152726	152727
€/Modul	80,80	85,50	93,40
Außenmaß mm	630 x 630	680 x 680	730 x 730
Dicke mm	10	10	10
Gewicht kg	6	7	8

Zuschnitte*

Art.-Nr.	152729
Lochausschnitt rund	51,00
Ausschnitt mm	Bei Bestellung bitte angeben!
Lochausschnitt oval	152,90
Ausschnitt mm	Bei Bestellung bitte angeben!
Zuschnitt auf Wunschlänge	84,90
Ausschnitt mm	Bei Bestellung bitte angeben!

Maße in mm

Anwendungszeichnungen (Beispiele)

WDS luftdichter Einbau

HINWEIS:
Die Anwendungszeichnungen dienen als Einbaubeispiele und ersetzen keine detaillierte, objektbezogene Planung!



WANDDURCHFÜHRUNG HOLZRIEGELWAND

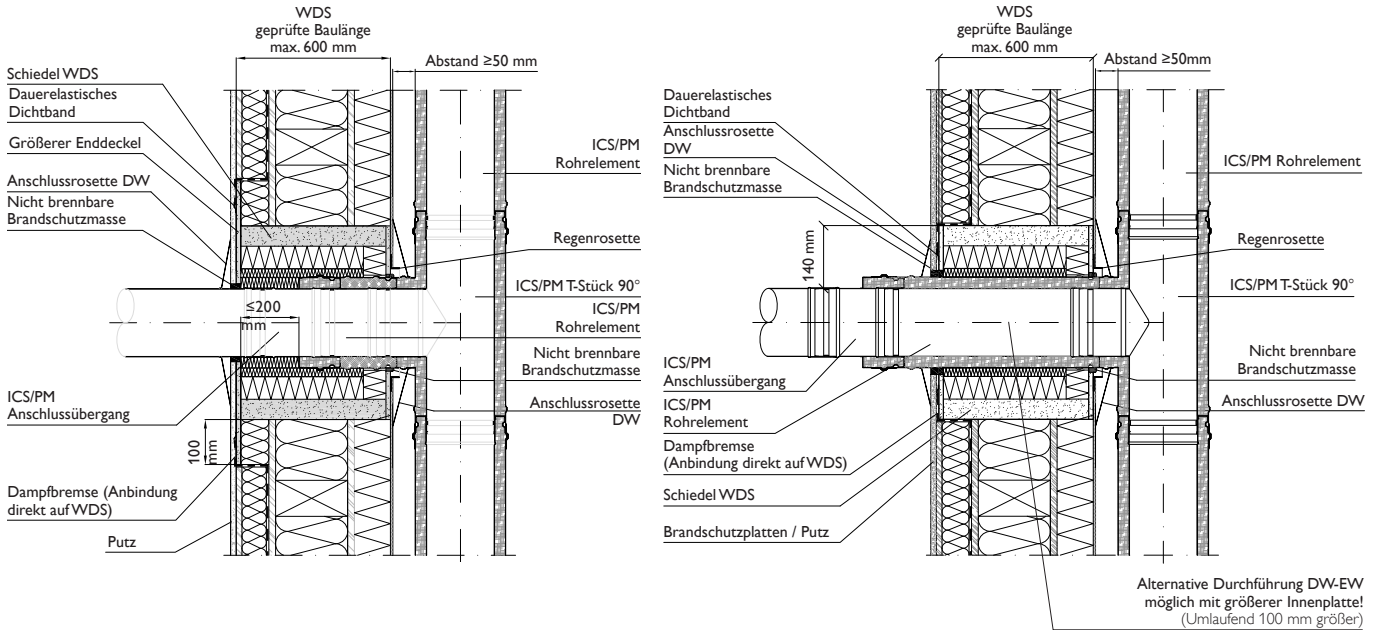

DACHDURCHFÜHRUNG STEILDACH

DACHDURCHFÜHRUNG FLACHDACH

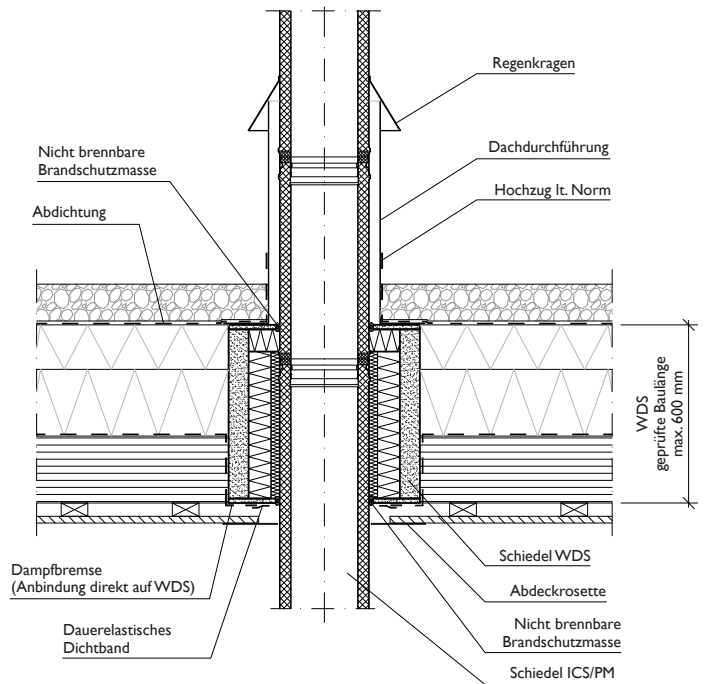
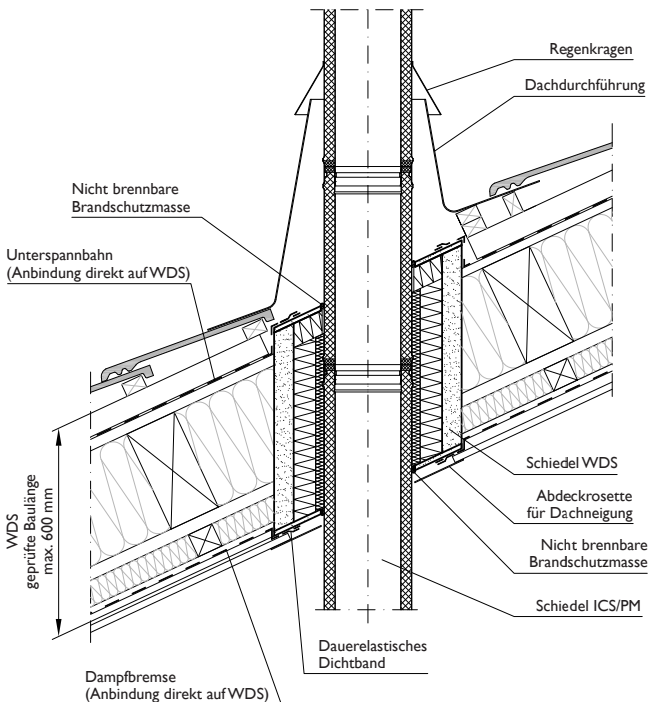

IGNIS / WDS / WAKAFLEX / ePUROTOP

Bestellblatt

Schiedel WDS Deckendurchführung

Einbaubeispiel:

Schrägdach mit Durchführung Schiedel ICS / PERMETER (PM)
inkl. Bestellangaben

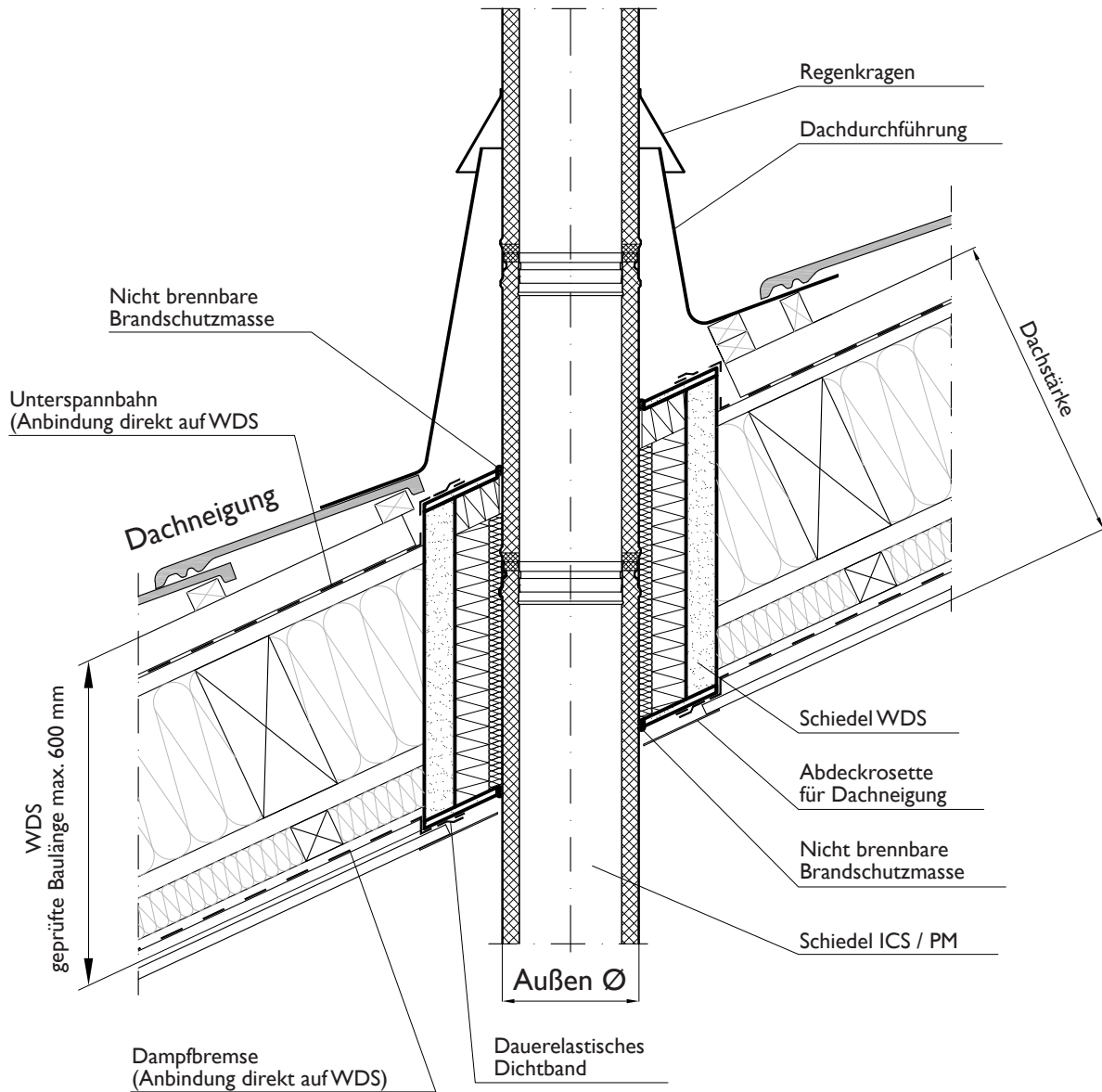

Bei Bestellung sind folgende Angaben wichtig:

- Dachneigung: _____
- Dachstärke, gemessen 90° zur Dachhaut
(WDS Ober-, Unterkante): _____
- WDS Außenmaß (lt. Preisliste): _____
- Außendurchmesser Schiedel ICS / PM: _____

Schiedel GmbH
Friedrich-Schiedel-Straße 2 - 6, 4542 Nußbach

Kundencenter:
T +43 (0)50 6161, F +43 (0)50 6161-444
bestellung.at@schiedel.com

Schiedel IGNISVENT

Der Rauchsauger für leichteres Anzünden und zuverlässigen Betrieb.



IGNIS VENT Rauchsauger – die Vorteile

- Formschönes rundes Design
- Keine hervorstehende Teile
- Einfache, schnelle Montage
- Keine Montage- oder Installationsarbeiten im Gebäude
- Nur eine Stromversorgung (Kabel 220V) am Dach beim Kamin nötig
- Wartungsfreier Betrieb
- Rauchgase kommen nicht mit technischen Komponenten in Berührung
- Witterungsbeständiges Gehäuse aus Edelstahl
- Kann während des Kaminbetriebes abgeschaltet werden
- Keine Querschnittsverengung des Kamins durch den IGNISVENT Rauchsauger
- Kaminreinigung ohne Demontage von IGNISVENT möglich
- Optimal bei geringer Kaminhöhe und bestens geeignet als „Anzünde- und Nachleghilfe“.
(kein Rauch und keine Gerüche in der Wohnung)

HINWEIS:

- Max. Kabellänge 25 m vom Rauchsauger zur Steuerung
- Steuerung zwingend erforderlich (Funk- oder Schaltversion)



Technische Daten

	<u>Typ 180</u>	<u>Typ 250</u>
Fördermenge:	300 m ³ /h	800 m ³ /h
Förderdruck:	35 Pa	40 Pa
Nennspannung:	230 V	230 V
Frequenz:	50 Hz	50 Hz
Abmessungen:	Einbauhöhe 407 mm Außen-Ø 342 mm	Einbauhöhe 518 mm Außen-Ø 454 mm
Adapterflansch:	H = 330 mm,	H = 330 mm,
Für innenØ:	Ø 120-200 mm Max.	Ø 230-400 mm Max.
Abgastemperatur:	400 °C	400 °C
Ventilatoren:		
Nennspannung:	~220 V	~220 V
Drehzahl:	4000 min ⁻¹	2850 min ⁻¹
Leistungsaufnahme:	76 W	80 W

Erhältlich für:

Ø 120 / 130 / 140 / 150 / 160 / 180 / 200 / 230 / 250 / 300 / 350 / 400

Systeme:

ABSOLUT, SIH, SIK, SEK, ICS, KERASTAR, PERMETER, PERMETER SMOOTH

Schiedel IGNIS VENT

Der Rauchsauger für leichteres Anzünden und zuverlässigen Betrieb.

Funktionsweise eines Kamins

Ein Kamin funktioniert durch einen physikalischen Effekt, den Kamineffekt. Die warme Luft, die aus der Verbrennung entsteht, hat eine geringere Dichte als die kalte Luft am oberen Ende des Kamins. Der dadurch entstehende Auftrieb lässt die warme Luft nach oben entweichen und erzeugt einen Unterdruck.

Kaminzugprobleme

Der oben beschriebene Effekt tritt nicht mehr auf bei zu geringen Kaminhöhen, ungünstigen Witterungseinflüssen, falsch ausgelegten oder ungünstig positionierten Kaminen sowie bei zu großen Widerständen im Verbindungsstück und Kamin (lange waagerechte Rauchrohre, Umlenkungen, Verengungen, zu großer Wärmeverlust usw.). Dieser dann zu geringe Unterdruck führt zu Kaminzugproblemen. Die entstehenden Abgase werden nicht zuverlässig abtransportiert.

IGNIS VENT Rauchsauger – Systembeschreibung

Der Rauchsauger arbeitet auf dem Prinzip des Bernoulli und Venturi Effekts. Außenluft wird von Ventilatoren angesaugt, beschleunigt und durch einen Schlitz zwischen Ummantelung und Rauchrohr gedrückt. Damit wird im Kamin ein ausreichender Unterdruck gewährleistet unabhängig von möglichen negativen Einflüssen. Ideal in der Anzündphase.

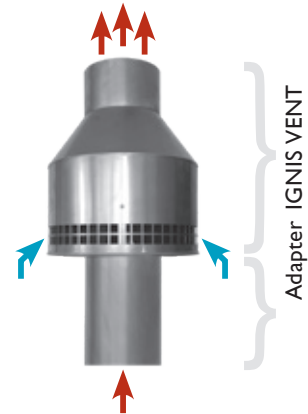

* Alle IGNIS VENT Artikel: Lieferzeit 3 Arbeitstage, nur Zustellung!

Passend für Kamin Ø mm	120	130	140	150	160	180	200
IGNIS VENT - Typ „180“ - elektrischer Rauchsauger							
inkl. Adapterflansch je Kamin-Ø, 15 Meter Kabel und 3 Meter Schutzschlauch	Art.-Nr. 166925	166926	166927	166928	166929	166930	166931
	€/Stk. 1.836,20	1.837,60	1.838,90	1.841,70	1.844,30	1.847,20	1.851,40
	Gewicht/Stück 12,1	12,1	12,1	12,3	12,3	12,4	12,5
	für Kamin Innen Ø mm 120	130	140	150	160	180	200
HINWEIS: Unbedingt Funk- oder Schaltersteuerung (siehe unten) dazu bestellen!							

Regenhaube "IGNIS VENT Typ 180"		Ø120-200
aufklappbar	Art.-Nr.	173774
	€/Stk.	89,20
	Gewicht/Stück	1,60
HINWEIS: Erforderlich bei Deckenanschluss- oder Ofenaufsatzlösung		

Passend für Kamin Ø mm	230	250	300	350	400	
IGNIS VENT - Typ „250“ - elektrischer Rauchsauger*						
inkl. Adapter je Kamin-Ø, 15 Meter Kabel und 3 Meter Schutzschlauch	Art.-Nr.	173783	173784	173785	173786	173787
	€/Stk.	2.373,80	2.376,60	2.379,20	2.251,10	2.391,80
	für Kamin Innen Ø mm	230	250	300	350	400
HINWEIS: Unbedingt Funk- oder Schaltersteuerung (siehe unten) dazu bestellen!						

Regenhaube "IGNIS VENT Typ 250"		Ø230-400
aufklappbar	Art.-Nr.	175111
	€/Stk.	118,50
	Gewicht/Stück	2,40
HINWEIS: Erforderlich bei Deckenanschluss- oder Ofenaufsatzlösung		

Funksteuerung für IGNIS VENT - inkl. Timerfunktion							
	Art.-Nr.	164344	164344	164344	164344	164344	164344
	€/Stk.	411,40	411,40	411,40	411,40	411,40	411,40
inkl. Funk-LCD-Fernbedienung (Reichweite max. 50 m)							
2 Leistungsbereiche (halbe und volle Leistung)							

Nettopreise – nicht rabattfähig!

Schaltersteuerung für IGNIS VENT - kabelgebunden							
	Art.-Nr.	164345	164345	164345	164345	164345	164345
	€/Stk.	527,90	527,90	527,90	527,90	527,90	527,90
2 Leistungsbereiche (halbe und volle Leistung) werden mit einem Stufenschalter geschaltet (Elektriker)							

Nettopreise – nicht rabattfähig!

Maße in mm

Schiedel ePURO TOP

Elektrostatischer Feinstaubabscheider zum effektiven Reduzieren von Rauchgaspartikeln bei Holzbrandfeuerungen

Der **Schiedel ePURO TOP** Feinstaubfilter ist ein elektrostatischer **Partikelabscheider für Holzfeuerungen**, wie Kamin- und Kachelöfen aber auch für Holz-/Pellets-Zentralheizungen, bis 50kW.

Die Installation ist relativ einfach von der Mündung aus durchzuführen. Ein 230 V Anschluss ist bauseits vorzusehen.

Der flexible Einsatz des ePURO TOP ermöglicht die Verwendung bei Bestands- und Stahlkaminen. Er **reduziert den Feinstaubanteil im Rauchgas bis zu 90%**, was zur Luftverbesserung beiträgt.

Unter Berücksichtigung der lokalen Emissionsvorschriften können **neue und bestehende Feuerstätten** mit dem ePURO TOP ausgerüstet werden.

Auf den Punkt gebracht

- Partikel-Abscheidegrad: bis 90%
- Für Holz-Feuerstätten bis 50 kW
- Geeignet für Pellets und Scheitholz
- Einsetzbar bei Betands- und Stahlschornsteinen
- Reinigung ohne Demontage durch den Schornsteinfeger
- Stellt keine Verminderung des freien Abgasquerschnitts dar
- Auch für Mehrfachbelegung bei festen Brennstoffen geeignet



Lichter Ø cm	Feinstaubabscheider ePURO TOP Set inkl. T-Stück, Rohrschelle		T-Stück Edelstahl		Rohrelement Edelstahl DN 130 Länge 50 cm		Rohrschelle für Rohrelement		Rohrschelle bei Installation auf Abdeckplatte	
	Art.-Nr.	€/Stk.	Art.-Nr.	€/Stk.	Art.-Nr.	€/Stk.	Art.-Nr.	€/Stk.	Art.-Nr.	€/Stk.
15	176139	3.285,40	auf Anfrage		auf Anfrage		auf Anfrage		auf Anfrage	
20	176140	3.379,30	auf Anfrage		auf Anfrage		auf Anfrage		auf Anfrage	
30	176141	3.425,70	auf Anfrage		auf Anfrage		auf Anfrage		auf Anfrage	

Zusatzoptionen

Netz kabel 5m	
Art.-Nr.	176055
€/Stk.	74,50

LCD Display	
Art.-Nr.	176057
€/Stk.	auf Anfrage

Technische Angaben	
Elektrische Leitung	max. 30 W
Durchmesser-Einsatzbereich²⁾	
Edelstahl	Ø 13 bis 30 cm

²⁾ Passende Adapter sind auf Anfrage erhältlich

Zulassung: DIBT-Zulassung Z-7.4-3451

HINWEIS:

Passende Edelstahl Abdeck- bzw. Adapterplatten sind auf Anfrage möglich.



Schiedel WAKAFLEX Dachdurchführung

Bleifreie Dachdurchführungen - für mehr Gesundheit und Sicherheit

Die WAKAFLEX Dachdurchführung ist eine bleifreie Durchführung für Dächer zur Vermeidung von Undichtigkeiten.

WAKAFLEX ist ein extrem flexibles Material und darüber hinaus sehr dehnbar. Es erfordert keine speziellen Werkzeuge oder Schweißarbeiten vor Ort. Es ist leicht zu schneiden und ist bestens geeignet für eine leichte und einfache Installation.

Die Schiedel WAKAFLEX Dachdurchführung ist ein sehr langlebiges und umweltschonendes Produkt.

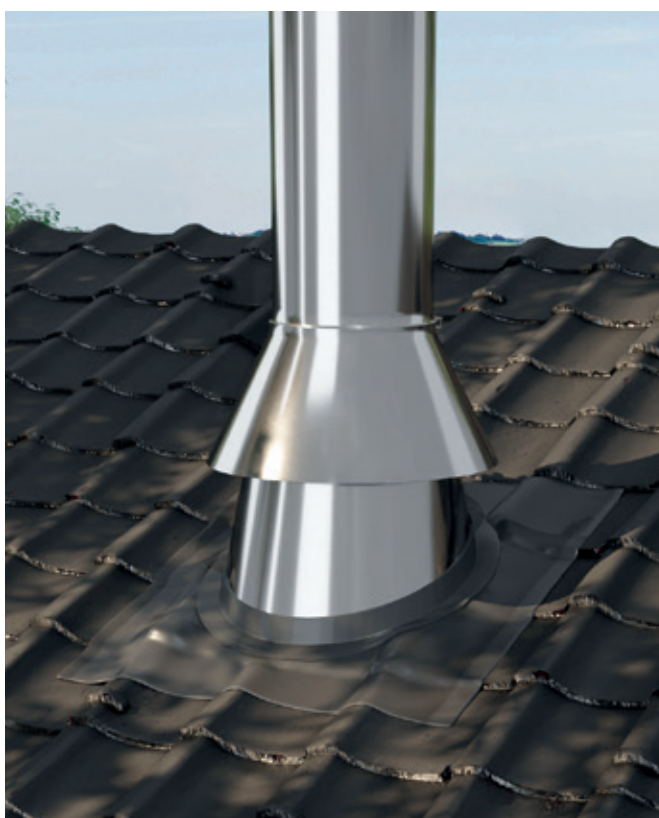

SCHWARZ (RAL 7016)

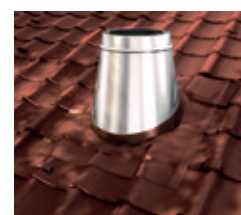

ROT (RAL 8004)



HINWEIS:

Zubehör zu WAKAFLEX unter KAMIN-ZUBEHÖR auf Seite 184

Vorteile:



- 1.**
Umweltfreundlich.
Schiedel WAKAFLEX ist schadstofffrei und umweltverträglich.



- 2.**
Bleifrei. Sowohl in der Produktion als auch vor Ort kommen Arbeiter nicht mit schädigenden Materialien in Kontakt.



- 3.**
Leicht.
Schiedel WAKAFLEX ist leicht und einfach zu schneiden. Es lässt sich gut an die Gegebenheiten anpassen.



- 4.**
Unempfindlich.
Gegenüber Umwelteinflüssen wie Sonne, Regen, Schnee und stark wechselnden Temperaturschwankungen.

Eigenschaften:

- Umweltfreundlich
- Grundplattenmaterial: WAKAFLEX
- Verfügbare Farben für WAKAFLEX: schwarz, rot
- Konus: Edelstahl (unlackiert) oder verzinkter Stahl (lackiert) in der Farbe schwarz
- UV-Beständigkeit: gem. DIN 16726
- Brandverhaltensklasse: E

Die Schiedel WAKAFLEX Dachdurchführung ist eine spezielle Durchführung, bestehend aus zwei Schichten mit einem Aluminiumgitter dazwischen. Aufgrund seiner umweltfreundlichen Materialien müssen keinerlei Vorsichtsmaßnahmen in der Produktion oder beim Einbau getroffen werden. WAKAFLEX ist ein sehr leichtes Material, leicht zu schneiden und zu verarbeiten, somit sind keine Schweißarbeiten vor Ort notwendig. WAKAFLEX ist extrem UV-beständig.

Schiedel PRIMA PLUS

Das universelle Sanierungssystem aus Edelstahl für alle Brennstoffe und Feuerstätten

Kaminsanierung mit Edelstahl

schnell – funktional – preiswert

Schiedel PRIMA PLUS ist ein Sanierungssystem für bestehende Kamine aus hochwertigem Edelstahl. Speziell geeignet für Öl- und Gasfeuerstätten im Unter- und Überdruckbetrieb. Darüber hinaus können an PRIMA PLUS auch Festbrennstofffeuerstätten im Unterdruck angeschlossen werden.

Schiedel PRIMA PLUS besteht aus dem korrosionsbeständigen Edelstahl der Werkstoff-Nr. 1.4404 und bietet so konstruktiven Schutz gegen aggressive Säuren in den Abgasen. PRIMA PLUS überzeugt in der Montage durch sein einfaches Stecksystem. Bei Überdruckbetrieb bis 200 Pa und einer maximalen Abgastemperatur von 200 °C wird eine spezielle Lippendichtung in die PRIMA PLUS Steckverbindung eingelegt.

HINWEIS: ⚠
 Ø 140 bis 350 mm in 1 mm Wandstärke sind mit einem Aufpreis von +20 % und einer Lieferzeit von 10 Tagen erhältlich.

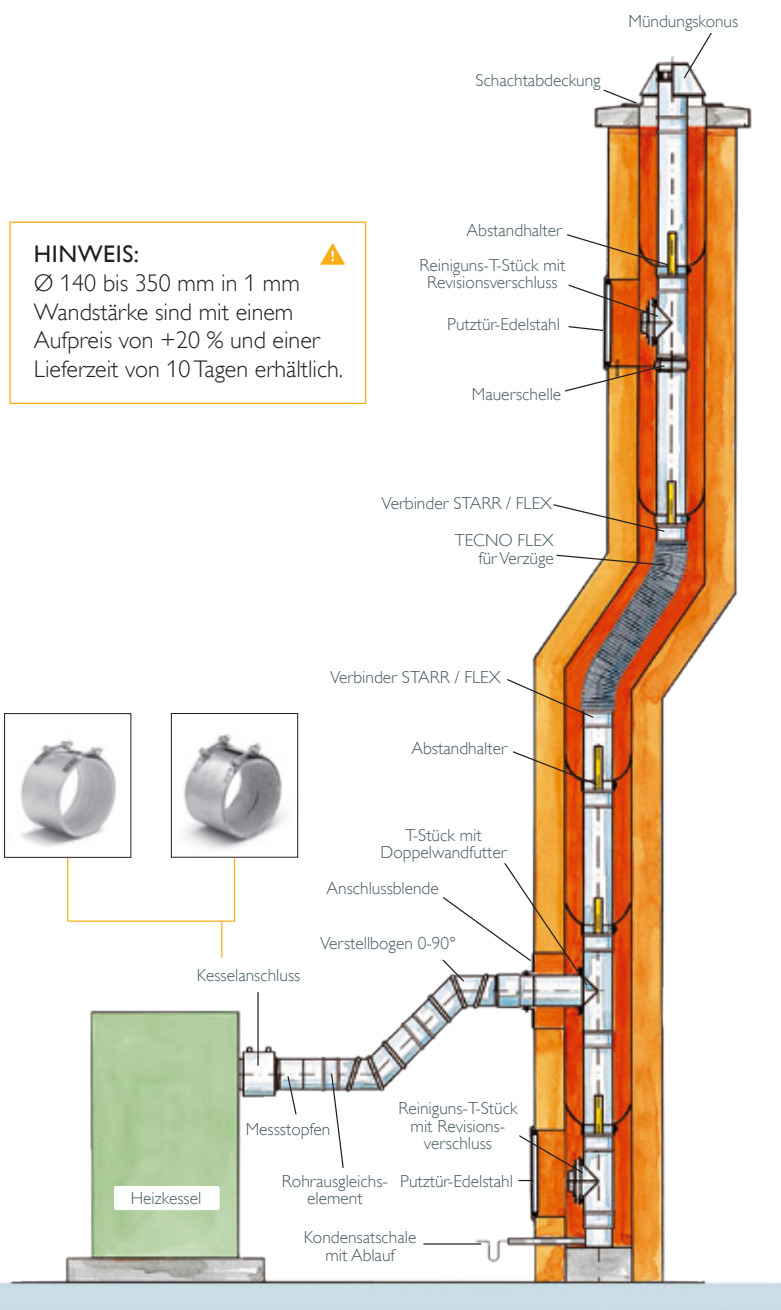

Das System PRIMA PLUS steht in den Durchmessern:

- 80 bis 350 mm mit einer Wandstärke von 0,6 mm, sowie
- 400 bis 700 mm mit einer Wandstärke von 1,0 mm zur Verfügung.

Schiedel PRIMA PLUS im Überblick:

- Standard in matter Ausführung (auf Anfrage auch in glänzender Ausführung möglich)
- Einsetzbar für Regelfeuerstätten
- Geeignet für alle Brennstoffe
- Für Öl- und Gasfeuerstätten im Unter- und Überdruckbetrieb
- Für Festbrennstoffe im Unterdruck- und Trockenbetrieb
- Feuchteunempfindlich bei Öl und Gas
- Schnelle und einfache Montage
- 10 Jahre Funktionsgarantie (Korrosionsbeständigkeit)

Sicherheit für den einwandfreien Betrieb:

- Umfangreiches Bauteilsortiment
- Durchgehend stumpfnahgeschweißt
- Mit eingelegter Lippendichtung: überdrucksicher

Sicherheit bei der Montage:

- Abgestimmtes Zubehör
- Passgenaue Elemente
- Handliche Baugröße
- Geringes Gewicht
- Sofort betriebsbereit

Erforderliche Mindestabstände bei Kaminsanierungen im Überdruckbetrieb:

Der Mindestabstand zwischen Abgasrohr (Außen-Ø) und Kamin-Innenwand muss bei eckigem Querschnitt umlaufend 20 mm und bei rundem Querschnitt 30 mm betragen.

Techn. Merkmale Kesselanschluss:

- Schallabsorbierend
- Thermische Trennung
- Vermeidet Kontaktkorrosion
- Gleicht Maßtoleranzen aus
- Einfache, schnelle Montage
- Überdrucksicher

HINWEIS: ⚠
 jetzt für Sanierung in Mehrfachbelegung zugelassen.

Technische Daten zu Schiedel PRIMA PLUS

Betriebsweise	Unterdruck, Überdruck, trocken und feucht
Brennstoff	Öl, Gas (feucht), Festbrennstoffe (trocken)
Betriebstemperatur	bis 600 °C trocken (Festbrennstoff) bzw. feucht (Öl, Gas)
Innenrohr	Werkstoff Nr.: 1.4404 Materialstärke 0,6 mm / alternativ 1,0 mm

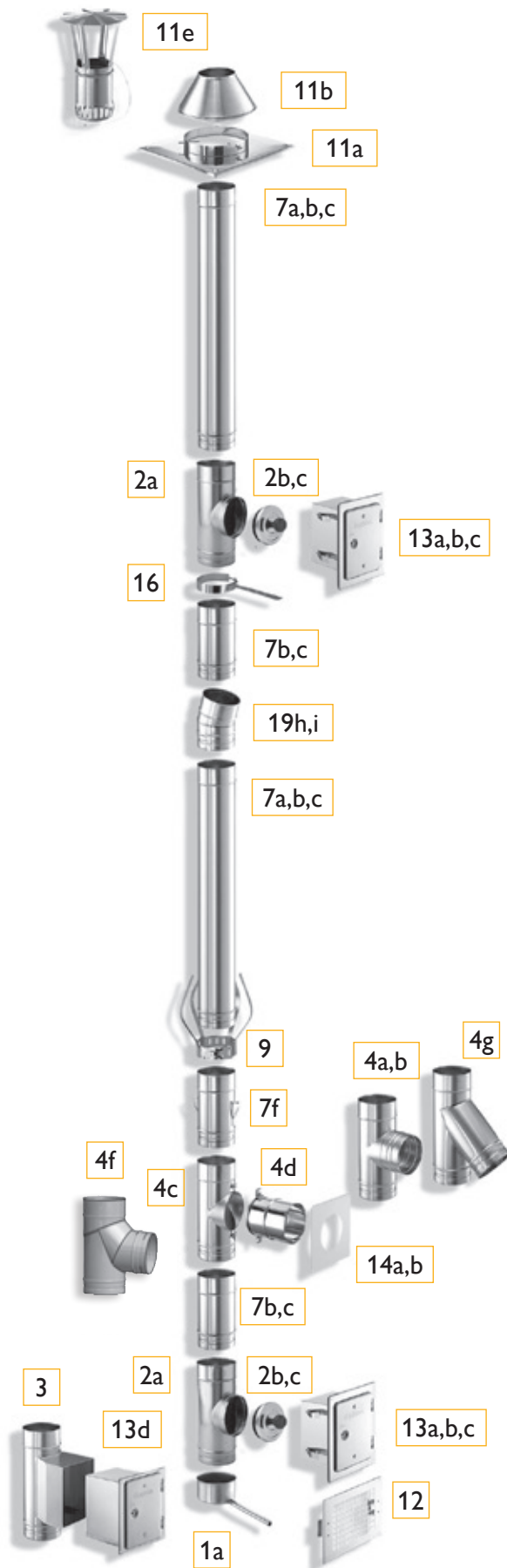

Schiedel PRIMA PLUS

Das universelle Sanierungssystem aus Edelstahl für alle Brennstoffe und Feuerstätten

- 1a Kondensatschale m. Ablauf
- 2a Putztüranschluss rund
- 2b Revisionsverschluss FU, ÜD
- 2c Revisionsverschluss FE
- 3 Putztüranschluss eckig
- 4a T-Stück 90° mit Stützen
- 4b T-Stück für Anschluss 90°
- 4d Anschluss glatt
- 4e Bogen 85° mit Stützfuß für Brennwert
- 4f T-Stück 45°
- 7a Rohrelement 950
- 7b Rohrelement 450
- 7c Rohrelement 200
- 7f Abblaselement
- 9 Abstandshalter
- 11a Schachtabdeckung
- 11b Mündungskonus
- 11e Regenhaube
- 12 Zuluftgitter
- 13a Putztür Edelstahl
- 13b Montagerahmen 150
- 13c Montagerahmen 250
- 13d Putztür mit Schieberahmen
- 14a/b Anschlussblende
- 16 Mauerschelle für oberen PA
- 19h Bogen STARR 30°
- 19i Bogen STARR 15°

Perfekt aufeinander abgestimmte Systembauteile



EN 1856-1
EN 1856-2



HINWEIS:

Nummern-Zuordnung wie in den Preislisten. Regionale Bauvorschriften sind zu beachten!

Paket Lösungen

- Schiedel PRIMA PLUS -

VORTEILE:

- 10 Jahre Garantie
- Überdruckdicht
- Feuchteunempfindlich
- Korrosionsbeständig

		Lichter Ø mm	Ø 100	Ø 113	Ø 120	Ø 130	Ø 140	Ø 150	Ø 160	Ø 180
10 m-Komplettpaket:		Art.-Nr.:	108666	108667	108668	108669	108670	108671	108672	108673
Stk.	Einzelartikel	Einbauhöhe	Gesamt-Preis in €							
1	Kondensatschale mit Ablauf	ca. 10 m	1.386,70	1.515,70	1.554,70	1.627,80	1.700,70	1.772,50	1.843,70	2.005,60
1	Reinigungs T-Stück									
1	Revisionsverschluss FU/FE*									
1	T-Stück für Anschluss 90°									
1	Doppelwandfutter									
9	Rohrelement 950 mm									
1	Rohrelement 450 mm									
1	Rohrelement 200 mm									
1	Schachtabdeckung									
1	Mündungskonus									
2	Abstandhalter									
1	Ablasselement									
1	Einbauanleitung									
Anschluss Doppelwandfutter										
		*	FU	FU	FU	FE	FE	FE	FE	FE

Zusatzartikel:		Lichter Ø mm	Ø 100	Ø 113	Ø 120	Ø 130	Ø 140	Ø 150	Ø 160	Ø 180
1	Regenhaube mit Sicherungsseil & Seilkausche	Art.-Nr.:	133784	133785	133786	133787	133788	133789	133790	133791
		Preis in €	80,60	81,10	81,50	88,80	91,10	94,40	94,80	108,10
1	Rohrelement 950 mm	Art.-Nr.:	106222	106223	106224	106225	106226	106227	106228	106229
		Preis in €	67,70	74,50	77,40	81,20	85,80	90,50	95,20	104,00
1	Putztür Edelstahl	Art.-Nr.:	103574	103574	103574	103574	103575	103575	103575	103575
		Preis in €	106,10	106,10	106,10	106,10	112,70	112,70	112,70	112,70
1	Montagerahmen 150	Art.-Nr.:	103579	103579	103579	103579	103580	103580	103580	103580
		Preis in €	48,90	48,90	48,90	48,90	53,20	53,20	53,20	53,20

		Art.-Nr.:	108674	108675	108676	108677	108678	108679	108680	108681
Zwischenreinigungspaket (für Putztüre im DG):		Gesamt-Preis in €								
1	Reinigungs T-Stück	384,70	389,40	393,60	402,30	418,50	430,90	434,90	455,90	
1	Revisionsverschluss FU/FE*									
1	Putztür-Edelstahl									
1	Montagerahmen 150									
1	Mauerschelle für oberen PA									
1	Einbauanleitung									
		*	FU	FU	FU	FE	FE	FE	FE	FE

		Art.-Nr.:	108682	108683	108684	108685	108686	108687	108688	108689
Verbindungsleitungspaket:		Gesamt-Preis in €								
1	Verstellbogen 0 - 90°	427,60	411,80	425,70	444,80	512,00	558,20	586,40	625,00	
1	Verstellbogen 0 - 90° mit RV									
1	Rohrelement 450 mm									
1	Rohrelement 200 mm									
1	Messstopfen									
1	Kesselanschluss Öl, Gas									
1	Einbauanleitung									

Schiedel PRIMA PLUS

Das universelle Sanierungssystem aus Edelstahl

* Lieferzeit 20 Arbeitstage

Lichter Ø	80	100	113	120	130	140	150
-----------	----	-----	-----	-----	-----	-----	-----

1a



Kondensatschale mit Ablauf seitlich

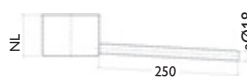

bis Ø 250 mm
= 250 mm lang und STARR
ab Ø 300 mm
= 351 mm lang und flexibel

Art.-Nr.	106580	106581	106582	106583	106584	106585	106586
€/Stk.	100,60	101,40	101,70	103,00	104,20	104,70	105,20
Gewicht kg/Stk.	0,30	0,34	0,37	0,41	0,45	0,49	0,51
Nutzlänge (NL)	70	70	70	70	70	70	70

1b



Kondensatschale mit Ablauf unten

passend auf Fußteil (Pos. 1c)

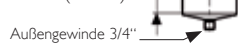

Außengewinde 3/4"

Art.-Nr.	109786	109781	109833	109788	109784	109782	109780
€/Stk.	56,80	58,60	60,50	61,90	63,60	64,90	65,20
Gewicht kg/Stk.	0,10	0,14	0,17	0,18	0,20	0,22	0,24
Nutzlänge (NL)	50	50	50	50	50	50	50

1c



Fußteil für Kondensatschale mit Ablauf unten

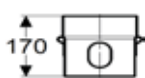

170

Art.-Nr.	109824	109917	109933	109990	110022	110069	110124
€/Stk.	68,50	70,10	72,70	76,80	77,60	79,90	82,30
Gewicht kg/Stk.	0,16	0,21	0,23	0,25	0,27	0,29	0,31
Nutzlänge (NL)	170	170	170	170	170	170	170

2a



Putztüranschluss rund

für Unterdruck, Überdruck

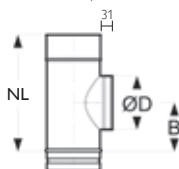

Art.-Nr.	106538	106539	106540	106541	106542	106543	106544
€/Stk.	114,90	116,80	119,10	120,30	122,20	127,10	131,10
Gewicht kg/Stk.	0,45	0,56	0,62	0,66	0,71	0,76	0,91
Nutzlänge (NL)	283	283	283	283	283	283	325
B	115	115	115	115	115	115	137
Ø D (Stutzen)	80	100	113	120	130	130	150
Stk./Ktn.	24	20	15	12	10	14	14

2b

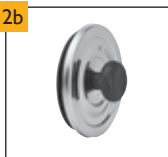

Revisionsverschluss FU, ÜD

für Öl, Gas für Überdruck, Unterdruck, passend auf Putztüranschluss rund (2a)

Art.-Nr.	105934	105935	105936	105937	105938	105938	105939
€/Stk.	42,30	44,90	47,10	49,90	51,10	51,10	58,30
für Stutzen-Ø	80	100	113	120	130	130	150

2c



Revisionsverschluss FE

für Festbrennstoffe für Unterdruck, passend auf Putztüranschluss rund (2a)

Art.-Nr.	106578	106579	105927	105928	105929	105929	105930
€/Stk.	48,50	51,30	47,10	49,90	51,10	51,10	58,30
Gewicht kg/Stk.	0,18	0,24	0,29	0,32	0,36	0,36	0,46
für Stutzen-Ø	80	100	113	120	130	130	150

3



Putztüranschluss eckig

für Unterdruck, vor allem für Festbrennstoffe passend für Pos. 13d, 13e

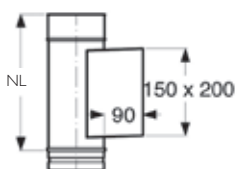

Art.-Nr.	–	–	106514	106515	106516	106517	106518
€/Stk.	–	–	101,50	102,00	123,10	104,60	127,50
Gewicht kg/Stk.			1,18	3,08	3,12	3,27	3,41
Nutzlänge (NL)			325	325	325	325	325
Stk./Ktn.			–	14	12	12	10

inkl. inneren Verschlussdeckel

4a



T-Stück 90° mit Stutzen

für Rauchrohranschluss für Überdruck, Unterdruck inkl. Kondensatrille

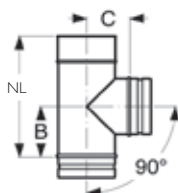

Art.-Nr.	106496	106497	106498	106499	106500	106501	106502
€/Stk.	80,90	83,40	86,40	91,40	92,20	117,30	127,10
Gewicht kg/Stk.	0,50	0,62	0,70	0,73	0,79	0,85	1,01
Nutzlänge (NL)	283	283	283	283	283	283	325
B	118	118	118	118	118	118	139
C	74	84	91	94	99	104	109
Stutzen-Ø	80	100	113	120	130	140	150
Stk./Ktn.	–	–	14	14	12	12	10

- Stutzen verlängerbar mit PRIMA PLUS-Rohrelemente

Maße in mm

HINWEIS: 
 von Ø 140 bis Ø 350 in Wandstärke 1,00 mm
 Aufpreis = + 20 %, Lieferzeit 10 Arbeitstage

160	180	200	230	250	300	350*	400*	450*	500*	600*	700*
106587	106588	106589	auf Anfrage	152466	106592	106593	106875	106876	106877	auf Anfrage	106879
105,90	108,10	110,30	–	166,50	178,50	187,90	191,90	197,10	210,80	–	329,30
0,54	0,62	0,71	0,79	0,86	0,85	0,89	1,90	2,05	2,43	3,30	4,29
70	70	70	70	70	73	73	73	73	73	73	73
109783	109779	109791	auf Anfrage	109787	109790	109789	–	–	–	–	–
66,40	67,10	74,80	–	82,70	93,40	108,60	–	–	–	–	–
0,27	0,32	0,38	0,49	0,55	0,72	0,89	–	–	–	–	–
50	50	50	50	50	50	50	–	–	–	–	–
110157	110267	110405	auf Anfrage	110709	110889	111154	–	–	–	–	–
85,70	89,40	91,30	–	99,70	105,90	115,90	–	–	–	–	–
0,33	0,38	0,42	0,50	0,56	0,66	0,76	–	–	–	–	–
170	170	170	170	170	170	170	–	–	–	–	–
106545	106546	106547	auf Anfrage	106549	106550	106551	106870	106871	106872	106873	106874
135,30	150,70	159,40	–	247,80	263,10	277,30	379,10	437,00	476,70	576,10	696,90
0,97	1,08	1,19	1,35	1,94	2,29	2,64	5,02	5,65	6,28	7,54	8,79
325	325	325	325	450	450	450	450	450	450	450	450
137	137	137	137	200	200	200	200	200	200	200	200
150	150	200	200	250	300	300	300	300	300	300	300
12	12	8	–	4	–	–	–	–	–	–	–
105939	105939	105940	auf Anfrage	105941	105942	105942	105942	105942	105942	105942	105942
58,30	58,30	65,20	–	94,60	109,50	109,50	109,50	109,50	109,50	109,50	109,50
150	150	200	200	250	300	300	300	300	300	300	300
105930	105930	105931	auf Anfrage	105932	105933	105933	105933	105933	105933	105933	105933
58,30	58,30	65,20	–	94,60	109,50	109,50	109,50	109,50	109,50	109,50	109,50
0,46	0,46	0,73	0,73	1,07	1,49	1,49	1,49	1,49	1,49	1,49	1,49
150	150	200	200	250	300	300	300	300	300	300	300
106519	106520	106521	auf Anfrage	106523	106524	106525	–	–	–	–	–
129,90	159,20	164,00	–	253,10	314,50	354,10	–	–	–	–	–
3,58	3,81	4,06	4,44	4,68	5,37	6,05	–	–	–	–	–
325	325	325	325	325	325	325	–	–	–	–	–
10	8	6	5	5	–	–	–	–	–	–	–
106503	106504	106505	auf Anfrage	106507	106508	106509	106839	106840	106841	106842	106843
130,70	135,10	150,00	–	199,10	219,90	241,60	328,70	386,50	444,60	570,00	697,60
1,13	1,53	1,70	1,92	2,09	2,48	2,84	6,05	8,99	10,76	14,76	19,37
350	450	450	450	450	450	450	530	580	630	730	830
150	200	200	200	200	200	200	240	265	290	340	390
114	124	134	144	157	182	207	240	265	290	340	390
160	180	200	230	250	300	350	400	450	500	600	700
10	8	6	5	5	–	–	–	–	–	–	–

Schiedel PRIMA PLUS

Das universelle Sanierungssystem aus Edelstahl

* Lieferzeit 20 Arbeitstage

Lichter Ø mm	80	100	113	120	130	140	150
--------------	----	-----	-----	-----	-----	-----	-----

4b

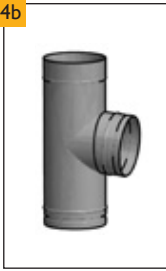

T-Stück 85° mit Stutzen

für Rauchrohranschluss für Unterdruck, Überdruck inkl. Kondensatrille

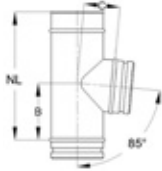

Art.-Nr.	110549	110837	110952	111084	111203	111361	111671
€/Stk.	80,90	83,40	86,40	91,40	92,20	117,30	127,10
Gewicht kg/Stk.	0,50	0,62	0,70	0,73	0,79	0,85	1,00
Nutzlänge (NL)	283	283	283	283	283	283	325
B	118	118	118	118	118	118	139
C	74	84	91	94	99	104	109
Ø Stutzen	80	100	113	120	130	140	150

- Stutzen verlängerbar mit PRIMA PLUS-Rohrelemente

4c



T-Stück für Anschluss 90°

für Rauchrohranschluss für Unterdruck inkl. Kondensatrille

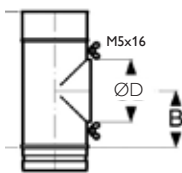

Art.-Nr.	-	106526	106527	106528	106529	106530	106531
€/Stk.	-	117,20	119,10	120,30	122,20	127,10	131,10
Gewicht kg/Stk.	-	0,46	0,53	0,56	0,61	0,70	0,80
Nutzlänge (NL)	-	283	283	283	283	283	325
B	-	115	115	115	115	137	110
Ø D (Stutzen)	-	100	113	120	130	140	150
Stk./Ktn.	-	20	15	12	10	14	14

4d



Anschluss glatt

für Unterdruck für alle Brennstoffe, passend auf Pos. 4c

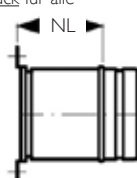

Art.-Nr.	-	106556	106557	106558	106559	106560	106561
€/Stk.	-	64,20	66,10	67,60	69,90	71,40	73,30
Gewicht kg/Stk.	-	0,33	0,33	0,34	0,37	0,40	0,42
Nutzlänge (NL)	-	150	150	150	150	150	150
Stk./Ktn.	-	20	20	18	15	13	12

4e



Doppelwandfutter

für Unterdruck für alle Brennstoffe passend auf Pos. 4c

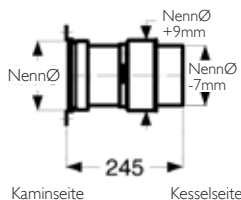

Lichter Ø mm	80	100	113	120	130	140	150
--------------	----	-----	-----	-----	-----	-----	-----

		Kaminseite					
Kesselseite Ø 80							
Art.-Nr.	-	103504	103505	103506	103507	-	145497
€/Stk.	-	77,10	83,00	83,00	83,00	-	111,50
Kesselseite Ø 90							
Art.-Nr.	-	103508	103509	-	-	-	-
€/Stk.	-	83,00	83,00	-	-	-	-
Kesselseite Ø 100							
Art.-Nr.	-	103510	103511	103512	103513	-	-
€/Stk.	-	61,70	80,00	80,00	84,70	-	-
Kesselseite Ø 113							
Art.-Nr.	-	103514	103515	103516	103517	-	-
€/Stk.	-	77,10	80,00	80,00	84,70	-	-
Kesselseite Ø 120							
Art.-Nr.	-	103518	103519	103520	103521	103522	111647
€/Stk.	-	77,10	80,00	80,00	84,70	89,00	97,20
Kesselseite Ø 130							
Art.-Nr.	-	103523	103524	103525	103526	103527	103528
€/Stk.	-	77,10	80,00	80,00	84,70	89,00	92,40
Kesselseite Ø 140							
Art.-Nr.	-	-	-	-	-	103530	-
€/Stk.	-	-	-	-	-	89,00	-
Kesselseite Ø 150							
Art.-Nr.	-	-	-	103531	103532	103533	103534
€/Stk.	-	-	-	80,00	84,70	89,00	92,40
Kesselseite Ø 160							
Art.-Nr.	-	-	-	-	-	103537	103538
€/Stk.	-	-	-	-	-	89,00	92,40
Kesselseite Ø 180							
Art.-Nr.	-	-	-	-	103541	103542	103543
€/Stk.	-	-	-	-	84,70	92,40	98,40
Kesselseite Ø 200							
Art.-Nr.	-	-	-	-	-	-	-
€/Stk.	-	-	-	-	-	-	-
Kesselseite Ø 250							
Art.-Nr.	-	-	-	-	-	-	-
€/Stk.	-	-	-	-	-	-	-
Kesselseite Ø 300							
Art.-Nr.	-	-	-	-	-	-	-
€/Stk.	-	-	-	-	-	-	-

Maße in mm

Schiedel PRIMA PLUS
Das universelle Sanierungssystem aus Edelstahl

* Lieferzeit 20 Arbeitstage

Lichter Ø mm	80	100	113	120	130	140	150
--------------	----	-----	-----	-----	-----	-----	-----

4f

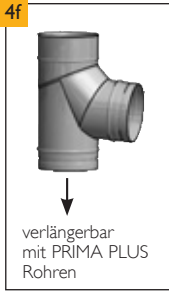

Bogen 85° mit Stützfuß, für Brennwert

für Abgasleitungen für Überdruck, Unterdruck

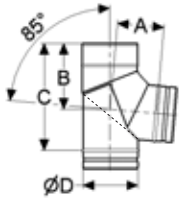

Art.-Nr.	106410	106411	106412	106413	106414	106415	106416
€/Stk.	162,70	165,60	168,30	168,20	169,90	178,20	179,60
Gewicht kg/Stk.	0,52	0,69	0,81	0,87	0,97	1,09	1,17
A	97	106	111	114	120	128	128
B	149	158	164	166	173	180	180
C	224	243	256	262	275	288	293
Ø D	80	100	113	120	130	140	150
Stk./Ktn.	5	5	5	5	5	5	4

4g



T-Stück 45°

für Überdruck, Unterdruck mit Kondensatrille

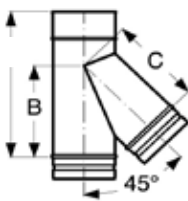

Art.-Nr.	106478	106479	106480	106481	106482	106483	106484
€/Stk.	151,70	157,20	161,80	165,90	183,80	215,20	221,70
Gewicht kg/Stk.	0,57	0,73	0,84	0,98	1,06	1,15	1,26
Nutzlänge (NL)	283	283	283	283	325	325	325
B	160	170	180	180	205	210	215
C	133	153	168	178	188	198	213
Stutzen-Ø	80	100	113	120	130	140	150
Stk./Ktn.	3	3	4	4	4	4	3

Lichter Ø mm	80	100	113	120	130	140	150
--------------	----	-----	-----	-----	-----	-----	-----

5a



Reduktionen/Erweiterungen

Nutzlänge: 150 mm

- passend auf 4a, 4c, 4e, 4f, 6a
- Klemmband 8c mitbestellen!

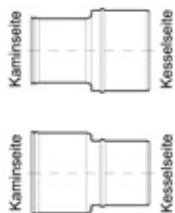

Kaminseite (Muffe)

Kesselseite Ø							
Art.-Nr.	–	101779	101780	101781	101782	–	–
€/Stk.	–	64,50	64,50	66,20	67,80	–	–
Kesselseite Ø 100							
Art.-Nr.	–	–	101783	101784	101785	101786	101787
€/Stk.	–	–	64,50	66,20	67,80	69,30	78,40
Kesselseite Ø 113							
Art.-Nr.	–	101752	–	101788	101789	101790	101791
€/Stk.	–	64,50	–	66,20	67,80	70,70	77,10
Kesselseite Ø 120							
Art.-Nr.	–	101753	101754	–	101792	101793	101794
€/Stk.	–	64,50	64,50	–	69,30	69,30	77,10
Kesselseite Ø 130							
Art.-Nr.	–	101755	101756	101757	–	101795	101796
€/Stk.	–	66,20	66,20	66,20	–	72,30	80,00
Kesselseite Ø 150							
Art.-Nr.	–	–	–	101758	101759	101760	–
€/Stk.	–	–	–	77,10	87,60	87,60	–
Kesselseite Ø 160							
Art.-Nr.	–	–	–	–	101761	101762	101763
€/Stk.	–	–	–	–	87,60	87,60	87,60
Kesselseite Ø 180							
Art.-Nr.	–	–	–	–	101764	101765	101766
€/Stk.	–	–	–	–	87,60	87,60	87,60
Kesselseite Ø 200							
Art.-Nr.	–	–	–	–	–	–	101768
€/Stk.	–	–	–	–	–	–	87,60
Kesselseite Ø 230							
Art.-Nr.	–	–	–	–	–	–	–
€/Stk.	–	–	–	–	–	–	–
Kesselseite Ø 250							
Art.-Nr.	–	–	–	–	–	–	–
€/Stk.	–	–	–	–	–	–	–
Kesselseite Ø 300							
Art.-Nr.	–	–	–	–	–	–	–
€/Stk.	–	–	–	–	–	–	–

Maße in mm

160	180	200	230	250	300	350*	400*	450*	500*	600*	700*
106417	106418	106419	auf Anfrage	106421	106422	106423	–	–	–	–	–
181,30	184,90	198,70	–	373,60	398,70	416,40	–	–	–	–	–
1,04	1,16	1,32	1,55	1,70	2,18	2,18					
135	143	155	170	179	202	225					
187	196	208	222	231	255	278					
305	325	347	379	398	449	499					
160	180	200	230	250	300	350					
4	2	2	–	2	–	–					

106485	106486	106487	auf Anfrage	106489	106490	106491	106825	106826	106827	106828	auf Anfrage
227,00	244,70	270,60	–	332,00	376,00	396,60	503,40	566,00	676,60	854,90	–
1,42	1,92	2,17	2,54	3,23	4,37	5,08	10,99	12,58	15,96	21,59	28,71
350	450	450	450	540	617	617	710	780	850	1030	1200
235	295	305	320	375	440	465	535	595	655	800	950
228	258	281	313	358	418	448	535	595	655	790	925
160	180	200	230	250	300	350	400	450	500	600	700
3	2	2	2	2	–	–	–	–	–	–	–

160	180	200	230	250	300	350	400*	450*	500*	600*	700*
Kaminseite (Muffe)											
–	–	–	–	–	–	–	–	–	–	–	–
–	–	–	–	–	–	–	–	–	–	–	–
–	–	–	–	–	–	–	–	–	–	–	–
–	–	–	–	–	–	–	–	–	–	–	–
–	–	–	–	–	–	–	–	–	–	–	–
–	–	–	–	–	–	–	–	–	–	–	–
–	–	–	–	–	–	–	–	–	–	–	–
101797	101798	–	–	–	–	–	–	–	–	–	–
89,00	92,40	–	–	–	–	–	–	–	–	–	–
101799	101800	101801	–	–	–	–	–	–	–	–	–
92,40	92,40	100,00	–	–	–	–	–	–	–	–	–
–	101802	101803	–	–	–	–	–	–	–	–	–
–	92,40	100,00	–	–	–	–	–	–	–	–	–
101767	–	101804	101805	101806	–	–	–	–	–	–	–
95,40	–	100,00	115,50	119,90	–	–	–	–	–	–	–
101769	101770	–	101807	101808	–	–	–	–	–	–	–
95,40	112,20	–	119,90	119,90	–	–	–	–	–	–	–
–	101773	101774	–	101810	–	–	–	–	–	–	–
–	115,50	115,50	–	119,90	–	–	–	–	–	–	–
–	101775	101776	101777	–	101811	–	–	–	–	–	–
–	115,50	115,50	115,50	–	153,80	–	–	–	–	–	–
–	–	–	–	101778	–	101812	101813	–	–	–	–
–	–	–	–	153,80	–	153,80	207,60	–	–	–	–

Schiedel PRIMA PLUS
Das universelle Sanierungssystem aus Edelstahl

* Lieferzeit 20 Arbeitstage

5b



Erweiterungen exzentrisch

Nutzlänge: 150 mm
- passend auf
4a, 4c, 4e, 4f, 6a
- Klemmband 8c
mitbestellen!

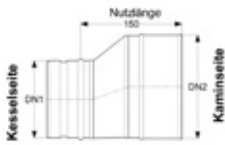

Lichter Ø mm	80	100	113	120	130	140	150
Kaminseite (Muffe)							
Kesselseite Ø 80							
Art.-Nr.	-	109994	-	-	110103	-	110314
€/Stk.	-	66,50	-	-	69,90	-	80,80
Kesselseite Ø 100							
Art.-Nr.	-	-	-	-	156468	-	156469
€/Stk.	-	-	-	-	67,80	-	78,40
Kesselseite Ø 113							
Art.-Nr.	-	-	-	-	-	-	-
€/Stk.	-	-	-	-	-	-	-
Kesselseite Ø 120							
Art.-Nr.	-	-	-	-	-	-	-
€/Stk.	-	-	-	-	-	-	-
Kesselseite Ø 130							
Art.-Nr.	-	-	-	-	-	-	156470
€/Stk.	-	-	-	-	-	-	78,40
Kesselseite Ø 150							
Art.-Nr.	-	-	-	-	-	-	-
€/Stk.	-	-	-	-	-	-	-
Kesselseite Ø 160							
Art.-Nr.	-	-	-	-	-	-	-
€/Stk.	-	-	-	-	-	-	-
Kesselseite Ø 180							
Art.-Nr.	-	-	-	-	-	-	-
€/Stk.	-	-	-	-	-	-	-
Kesselseite Ø 200							
Art.-Nr.	-	-	-	-	-	-	-
€/Stk.	-	-	-	-	-	-	-
Kesselseite Ø 230							
Art.-Nr.	-	-	-	-	-	-	-
€/Stk.	-	-	-	-	-	-	-
Kesselseite Ø 250							
Art.-Nr.	-	-	-	-	-	-	-
€/Stk.	-	-	-	-	-	-	-
Kesselseite Ø 300							
Art.-Nr.	-	-	-	-	-	-	-
€/Stk.	-	-	-	-	-	-	-
Kesselseite Ø 350							
Art.-Nr.	-	-	-	-	-	-	-
€/Stk.	-	-	-	-	-	-	-

5c

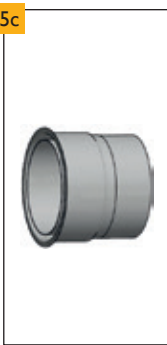

Doppelwandfutter lose für Ofenrohr

- passend auf T-Stück
90°/85° mit Stutzen,
T-Stück 45°

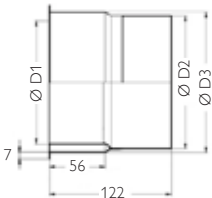

Art.-Nr.	109581	109582	148500	109583	106053	148501	106054
€/Stk.	37,80	39,10	40,10	40,50	42,10	42,80	44,50
Ø D1	73	93	106	113	123	133	143
Ø D2	83,1	103,1	116,1	123,1	133,1	143,1	153,1
Ø D3	90,7	110,7	123,7	130,7	140,7	150	160,7

HINWEIS: Mit Klemmband fixieren

Maße in mm

160	180	200	230*	250	300	350*	400*	450*	500*	600*	700*
Kaminseite (Muffe)											
-	156467	-	-	-	-	-	-	-	-	-	-
-	92,40	-	-	-	-	-	-	-	-	-	-
-	110609	119781	-	-	-	-	-	-	-	-	-
-	95,20	103,00	-	-	-	-	-	-	-	-	-
-	-	-	-	-	-	-	-	-	-	-	-
-	-	-	-	-	-	-	-	-	-	-	-
-	-	-	-	-	-	-	-	-	-	-	-
-	-	-	-	-	-	-	-	-	-	-	-
-	156471	156472	156473	-	-	-	-	-	-	-	-
-	92,40	100,00	115,50	-	-	-	-	-	-	-	-
-	110612	110694	156474	156475	-	-	-	-	-	-	-
-	95,20	103,00	115,50	119,90	-	-	-	-	-	-	-
-	-	-	-	-	-	-	-	-	-	-	-
-	-	-	-	-	-	-	-	-	-	-	-
-	-	156476	110882	111086	156477	-	-	-	-	-	-
-	-	100,00	119,00	123,60	153,80	-	-	-	-	-	-
-	-	-	156478	110961	111355	-	-	-	-	-	-
-	-	-	115,50	123,60	158,40	-	-	-	-	-	-
-	-	-	-	auf Anfrage	auf Anfrage	156480	-	-	-	-	-
-	-	-	-	-	-	163,00	-	-	-	-	-
-	-	-	-	-	111237	111637	-	-	-	-	-
-	-	-	-	-	158,40	167,90	-	-	-	-	-
-	-	-	-	-	-	156481	-	-	-	-	-
-	-	-	-	-	-	171,80	-	-	-	-	-
-	-	-	-	-	-	-	112108	-	-	-	-
-	-	-	-	-	-	-	177,00	-	-	-	-
148502	106055	106056	106057	106058	106059	-	-	-	-	-	-
44,20	47,30	49,10	51,10	52,40	55,70	-	-	-	-	-	-
153	173	193	223	243	293	-	-	-	-	-	-
163,1	183,1	203,1	233,1	253,1	303,1	-	-	-	-	-	-
170,7	190,7	210,7	240,7	260,7	310,7	-	-	-	-	-	-

Schiedel PRIMA PLUS

Das universelle Sanierungssystem aus Edelstahl

* Lieferzeit 20 Arbeitstage

Lichter Ø mm	80	100	113	120	130	140	150
--------------	----	-----	-----	-----	-----	-----	-----

6a



T-Stück 90° mit gegenüberliegender Putzöffnung

- für Unterdruck
- für trockene Betriebsweise (FE)
- Wandstärke 0,6 mm

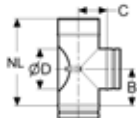

Art.-Nr.	–	–	–	–	106510	–	106511
€/Stk.	–	–	–	–	206,60	–	217,20
Nutzlänge (NL)					283		325
B					118		139
C					99		109
Ø D					100		130

6b



Verschlussdeckel

- für nicht angeschlossenen Rauchrohranschluss, passend auf Pos. 4a, 4c, 4f, 6a

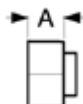

Art.-Nr.	106594	106595	106596	106597	106598	106599	106600
€/Stk.	38,80	39,70	40,80	42,10	43,40	44,10	45,00
A	50	50	50	50	50	50	50

7a



Rohrelement 950

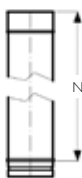

Art.-Nr.	106221	106222	106223	106224	106225	106226	106227
€/Stk.	59,00	67,70	74,50	77,40	81,20	85,80	90,50
Gewicht kg/Stk.	1,22	1,52	1,72	1,82	1,98	2,13	2,28
Nutzlänge (NL)	950	950	950	950	950	950	950
Stk./Ktn.	28	20	13	13	10	10	8

7b



Rohrelement 450



Art.-Nr.	106207	106208	106209	106210	106211	106212	106213
€/Stk.	43,20	49,20	51,80	53,10	55,60	57,80	60,50
Gewicht kg/Stk.	0,61	0,76	0,86	0,91	0,99	1,07	1,14
Nutzlänge (NL)	450	450	450	450	450	450	450
Stk./Ktn.	28	18	13	13	10	8	8

7c



Rohrelement 200

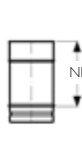

Art.-Nr.	106193	106194	106195	106196	106197	106198	106199
€/Stk.	33,50	35,90	38,70	39,50	40,80	42,00	43,80
Gewicht kg/Stk.	0,31	0,38	0,43	0,46	0,49	0,53	0,57
Nutzlänge (NL)	200	200	200	200	200	200	200
Stk./Ktn.	15	8	6	6	5	5	4

7d



Rohrelement 950 mit Doppelmuffe

- für Unterdruck



Art.-Nr.	106235	106236	106237	106238	106239	106240	106241
€/Stk.	77,30	86,50	92,20	96,40	100,20	105,40	109,60
Gewicht kg/Stk.	1,22	1,52	1,72	1,82	1,98	2,13	2,28
Nutzlänge (NL)	950	950	950	950	950	950	950
Stk./Ktn.	20	18	18	16	12	10	8

7e



Rohrelement 150 mit Doppelmuffe

- für Unterdruck



Art.-Nr.	106249	106250	106251	106252	106253	106254	106255
€/Stk.	30,30	32,10	34,60	35,40	36,60	38,00	39,40
Gewicht kg/Stk.	0,25	0,31	0,35	0,37	0,40	0,43	0,46
Nutzlänge (NL)	100	100	100	100	100	100	100

7f



Ablasselement

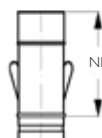

Art.-Nr.	106179	106180	106181	106182	106183	106184	106185
€/Stk.	56,60	59,30	62,00	62,10	63,20	65,00	66,20
Gewicht kg/Stk.	0,33	0,41	0,46	0,48	0,52	0,56	0,60
Nutzlänge (NL)	200	200	200	200	200	200	200
Stk./Ktn.	14	9	6	5	5	5	4

Maße in mm

160	180	200	230	250	300	350*	400*	450*	500*	600*	700*
–	106512	106513	–	114412	auf Anfrage	–	–	–	–	–	–
–	259,50	281,20	–	298,10	–	–	–	–	–	–	–
	450	450		450	450						
	200	200		200	200						
	124	134		157	182						
	150	150		150	150						
106601	106602	106603	auf Anfrage	106605	106606	106607	–	–	–	–	–
46,00	48,90	51,50	–	104,50	113,70	123,00	–	–	–	–	–
50	50	50	50	50	50	50					
106228	106229	106230	auf Anfrage	106232	106233	106234	106659	106660	106661	106662	106663
95,20	104,00	112,60	–	135,10	156,50	177,60	326,40	367,30	406,60	483,70	562,50
2,43	2,73	3,04	3,49	3,79	4,55	5,30	10,09	11,34	12,60	15,12	17,64
950	950	950	950	950	950	950	950	950	950	950	950
6	6	4	3	2	2	–	–	–	–	–	–
106214	106215	106216	auf Anfrage	106218	106219	106220	106645	106646	106647	106648	106649
63,20	68,40	73,20	–	85,70	97,40	109,40	174,40	196,80	216,40	255,80	294,70
1,22	1,37	1,52	1,74	1,90	2,27	2,65	5,04	5,67	6,30	7,56	8,82
450	450	450	450	450	450	450	450	450	450	450	450
6	6	4	3	2	2	–	–	–	–	–	–
106200	106201	106202	auf Anfrage	106204	106205	106206	106631	106632	106633	106634	106635
45,30	48,60	51,10	–	58,10	64,80	70,80	105,20	119,30	130,60	151,80	173,20
0,61	0,68	0,76	0,87	0,95	1,14	1,32	2,52	2,84	3,15	3,78	4,41
200	200	200	200	200	200	200	200	200	200	200	200
3	2	2	2	1	1	–	–	–	–	–	–
106242	106243	106244	auf Anfrage	106246	106247	106248	–	–	–	–	–
114,00	123,00	131,60	–	172,40	194,90	215,70	–	–	–	–	–
2,43	2,73	3,04	3,49	3,79	4,55	5,30					
950	950	950	950	950	950	950					
7	6	4	2	2	–	–					
106256	106257	106258	auf Anfrage	106260	106261	106262	–	–	–	–	–
40,80	43,80	45,80	–	51,80	58,20	63,20	–	–	–	–	–
0,50	0,55	0,62	0,71	0,77	0,93	1,09					
100	100	100	100	100	100	100					
106186	106187	106188	auf Anfrage	106190	106191	106192	106617	106618	106619	106620	auf Anfrage
67,70	71,00	73,30	–	79,90	86,40	92,00	140,30	155,00	171,60	199,50	–
0,63	0,71	0,79	0,90	0,97	1,16	1,35	2,57	2,90	3,25	3,88	4,52
200	200	200	200	200	200	200	200	200	200	200	200
3	2	1	–	1	1	–	–	–	–	–	–

Schiedel PRIMA PLUS

Das universelle Sanierungssystem aus Edelstahl

* Lieferzeit 20 Arbeitstage

Lichter Ø mm	80	100	113	120	130	140	150
--------------	----	-----	-----	-----	-----	-----	-----

8a

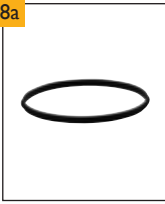

Dichtring

für Überdruckbetrieb bei Öl-, Gasfeuerung je Rohrelement 1 Stk. erforderlich

Material: Viton (bis Ø 350)
Silikon (ab Ø 400)

Art.-Nr.	101821	101822	101823	101823	101824	101824	101825
€/Stk.	8,40	8,80	10,80	10,80	9,30	9,30	10,70

- Farbe der Dichtung: braun (Viton), rot (Silikon)

ACHTUNG: Einfetten der Dichtringe mit Gleitmittel erforderlich (Pos. 8b)

8b



Gleitmittel

zum Einfetten der Dichtringe für Überdruck
Inhalt: 150 ml

Art.-Nr.	100307	100307	100307	100307	100307	100307	100307
€/Stk.	7,40	7,40	7,40	7,40	7,40	7,40	7,40

8c



Klemmband

va für Verbindungsleitung (auch für geschnittene Rohre im Unterdruck)

Art.-Nr.	105943	105944	105945	105946	105947	105948	105949
€/Stk.	18,90	18,90	20,30	20,30	20,30	20,30	20,30

8d



Dichtset NT

für Überdruck bei geschnittenen Rohren

Art.-Nr.	105963	105964	105965	105966	105967	105968	105969
€/Stk.	32,40	33,90	34,60	34,80	35,20	35,70	36,20

RICHTIGEN EINBAU BEACHTEN:

größerer Ø der Dichtung auf Muffe (unten), engerer Ø der Dichtung auf eingestecktes glattes Rohr (oben)

9

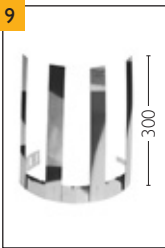

Abstandhalter

Art.-Nr.	101715	101715	101715	101716	101716	101717	101717
€/Stk.	35,40	35,40	35,40	35,40	35,40	37,60	37,60
Gewicht kg/Stk.	0,15	0,15	0,15	0,15	0,15	0,19	0,19

10



Wärmedämmung

vor allem für Festbrennstoffe

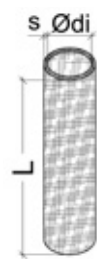

Art.-Nr.	-	103490	103491	103492	103493	103494	103495
€/Stk.	-	26,00	27,80	30,60	32,40	35,40	37,00
Ø di		105	123	127	141	153	159
L		1000	1000	1000	1000	1000	1000
S		20	20	20	20	20	20

11a



Schachtabdeckung

FU-Mündungslösung in Verbindung mit Mündungskonus bzw. Regenkragen (ab Ø 350)

Befestigungsmaterial beige packt

Art.-Nr.	103686	103686	103686	103686	103687	103687	103687
€/Stk.	72,70	72,70	72,70	72,70	81,20	81,20	81,20
Ø C (innen)	180	180	180	180	225	225	225
Ø a	350	350	350	350	400	400	400
Ø Rohr mind.	70	70	70	70	115	115	115

11b



Mündungskonus

FU-Mündungslösung immer in Verbindung mit Schachtabdeckung

Art.-Nr.	105977	105978	105979	105980	105981	105982	105983
€/Stk.	78,40	81,40	82,70	86,60	100,90	108,20	112,80
Ø Di	84	104	117	124	134	144	154
Ø A	240	240	240	240	283	283	283

Maße in mm

160	180	200	230	250	300	350*	400*	450*	500*	600*	700*
101825	101826	101827	auf Anfrage	101828	101829	101284	120430	120429	120428	120426	120424
10,70	12,80	14,10		20,00	20,10	24,20	24,60	24,60	29,30	35,40	47,50
100307	100307	100307	auf Anfrage	100307	100307	100307	100307	100307	100307	100307	100307
7,40	7,40	7,40	–	7,40	7,40	7,40	7,40	7,40	7,40	7,40	7,40
105950	105951	105952	auf Anfrage	105954	105955	105956	101118	101119	101120	101122	104427
23,70	23,70	23,70	–	28,30	31,30	36,90	60,30	64,50	70,60	89,30	96,70
105970	105971	105972	auf Anfrage	105974	105975	105976	131656	131657	131658	131659	131660
36,20	38,70	39,50	–	44,10	46,40	50,00	52,30	57,90	64,00	69,90	76,00
101717	101718	101718	auf Anfrage	101719	101720	105957	105958	105959	105960	auf Anfrage	auf Anfrage
37,60	46,40	46,40	–	50,20	61,40	69,60	75,10	85,00	96,40	–	–
0,19	0,19	0,19		0,29	0,29	0,54	0,60	0,63	0,68	0,75	0,82
103496	103497	103498	auf Anfrage	103500	103501	103502	–	–	–	–	–
41,20	46,00	49,10	–	72,30	90,90	142,00	–	–	–	–	–
172	191	205		260	305	355					
1000	1000	1000		1000	1000	1000					
20	20	20		20	20	20					
103687	103688	103688	auf Anfrage	103689	103689	105921	105922	105923	105924	auf Anfrage	auf Anfrage
81,20	109,80	109,80	–	133,10	133,10	201,30	218,40	237,40	260,90	–	–
225	280	280		365	365	410	460	510	560	660	760
400	450	450		500	500	700	700	800	800	900	900
115	170	170		255	255	300	350	400	450	550	650
105984	105985	105986	auf Anfrage	105988	105989	–	–	–	–	–	–
121,30	122,40	130,20	–	157,40	174,90	–	–	–	–	–	–
163	184	204		254	304						
283	337	337		422	422						

Schiedel PRIMA PLUS

Das universelle Sanierungssystem aus Edelstahl

* Lieferzeit 20 Arbeitstage

Lichter Ø mm	80	100	113	120	130	140	150
--------------	----	-----	-----	-----	-----	-----	-----

11c



Mündungskonus ab Ø 350

FU-Mündungslösung
ab Ø 350
Immer in Verbindung mit
Schachtabdeckung

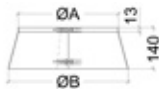

Art.-Nr.	-	-	-	-	-	-	-
€/Stk.	-	-	-	-	-	-	-
Ø A							
Ø B							

11d



Dehnfugenmanschette 2

FE-Mündungslösung

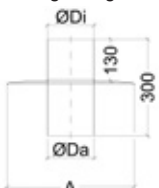

Art.-Nr.	103672	103674	103675	103676	103677	103678	103679
€/Stk.	73,70	77,10	93,90	83,00	89,00	92,40	95,40
Gewicht kg/Stk.	0,80	0,84	1,33	1,08	1,12	1,15	1,16
Ø Da (außen)	78	98	108	118	128	138	148
Ø Di (innen)	80	100	109	120	130	140	150
Ø A	350	350	350	350	400	400	400

11e



Regenhaube mit Sicherungsseil & Seilkausche

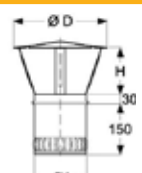

Art.-Nr.	133783	133784	133785	133786	133787	133788	133789
€/Stk.	77,00	80,60	81,10	81,50	88,80	91,10	94,40
Ø A (außen)	75	95	105	115	125	135	145
Ø D	160	200	200	200	240	240	280
H	100	100	100	100	140	140	140

11f



Regenhaube mit Funkenschutzgitter

inkl. Sicherungsseil und Seilkausche

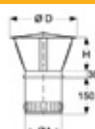

Art.-Nr.	148458	148459	148460	148461	148462	148463	148464
€/Stk.	84,20	87,60	88,40	88,80	95,70	98,40	101,40
Ø A (außen)	75	95	108	115	125	135	145
Ø D	160	200	200	200	240	240	280
H	100	100	100	100	140	140	140

11g



Regenhaube „Anti-Splash“, aufklappbar

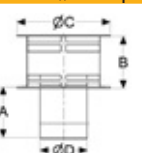

Art.-Nr.	156325	156312	156313	156314	156315	156316	156317
€/Stk.	147,10	181,60	197,90	202,10	213,90	224,10	244,50
A	200	200	200	200	200	200	200
B	94	94	112	120	130	150	175
Ø C	204	234	234	234	254	284	304
Ø D	78,6	98,6	111,7	118,7	128,6	138,7	148,6

12



Zuluftgitter

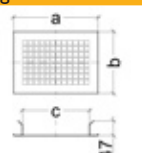

Art.-Nr.	102681	102681	102681	102681	102681	102681	102681
€/Stk.	18,70	18,70	18,70	18,70	18,70	18,70	18,70
Gewicht kg/Stk.	0,45	0,45	0,45	0,45	0,45	0,45	0,45
A	265	265	265	265	265	265	265
B	193	193	193	193	193	193	193
C	206,5	206,5	206,5	206,5	206,5	206,5	206,5

13a



Putztür-Edelstahl

gasdicht, passend auf die
Montagerahmen (13b, 13c)

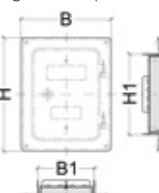

Art.-Nr.	103574	103574	103574	103574	103574	103575	103575
€/Stk.	106,10	106,10	106,10	106,10	106,10	112,70	112,70
Gewicht kg/Stk.	1,40	1,40	1,40	1,40	1,40	2,28	2,28
B	225	225	225	225	225	272	272
H	285	285	285	285	285	382	382
B1	140	140	140	140	140	190	190
H1	200	200	200	200	200	300	300

13b



Montagerahmen 150

in Verbindung mit der
Putztür-Edelstahl (13a)

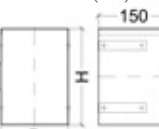

Art.-Nr.	103579	103579	103579	103579	103579	103580	103580
€/Stk.	48,90	48,90	48,90	48,90	48,90	53,20	53,20
Gewicht kg/Stk.	0,89	0,89	0,89	0,89	0,89	1,35	1,35
B	141	141	141	141	141	193	193
H	201	201	201	201	201	303	303
Materialstärke: 1,0 mm							

Maße in mm

160	180	200	230	250	300	350*	400*	450*	500*	600*	700*
-	-	-	-	-	-	100977	100978	100979	100980	100982	100984
-	-	-	-	-	-	115,50	130,90	146,10	153,80	169,30	199,90
						350	400	450	500	600	700
						490	540	590	640	740	840
103680	103681	103682	auf Anfrage	103684	103685	-	-	-	-	-	-
101,50	115,50	123,10	-	138,40	146,10	-	-	-	-	-	-
1,16	1,24	1,50		1,60	1,70						
158	178	198		248	298						
160	180	200		250	300						
400	450	450		500	500						
133790	133791	133792	auf Anfrage	133794	133795	-	-	-	-	-	-
94,80	108,10	117,30	-	125,90	128,90	-	-	-	-	-	-
155	175	195		244	294						
280	330	380		430	430						
140	180	180		250	250						
148465	148466	148467	auf Anfrage	148469	148470	-	-	-	-	-	-
102,00	115,00	124,40	-	133,10	135,90	-	-	-	-	-	-
155	175	195		244	294						
280	330	380		430	430						
140	180	180		250	250						
156318	156319	156320	auf Anfrage	156322	156323	156324	-	-	-	-	-
268,90	273,60	282,80	-	338,40	369,30	380,50	-	-	-	-	-
200	200	200		200	200	200					
185	200	200		261	286	300					
334	359	409		509	609	609					
158,8	178,5	198,6		248,6	298,5	347,9					
102681	102681	100326	auf Anfrage	100326	100326	100326	100326	100326	100326	100326	100326
18,70	18,70	36,30	-	36,30	36,30	36,30	36,30	36,30	36,30	36,30	36,30
0,45	0,45	0,62		0,62	0,62	0,62	0,62	0,62	0,62	0,62	0,62
265	265	353		353	353	353	353	353	353	353	353
193	193	193		193	193	193	193	193	193	193	193
206,5	206,5	294		294	294	294	294	294	294	294	294
103575	103575	103470	auf Anfrage	103470	103470	103470	103470	103470	103470	103470	103470
112,70	112,70	112,70	-	183,40	183,40	183,40	183,40	183,40	183,40	183,40	183,40
2,28	2,28	2,28		3,26	3,26	3,26	3,26	3,26	3,26	3,26	3,26
272	272	272		377	377	377	377	377	377	377	377
382	382	382		382	382	382	382	382	382	382	382
190	190	295		295	295	295	295	295	295	295	295
300	300	300		300	300	300	300	300	300	300	300
103580	103580	103471	auf Anfrage	103471	103471	103471	103471	103471	103471	103471	103471
53,20	53,20	53,20	-	85,10	85,10	85,10	85,10	85,10	85,10	85,10	85,10
1,35	1,35	1,35		1,60	1,60	1,60	1,60	1,60	1,60	1,60	1,60
193	193	298		298	298	298	298	298	298	298	298
303	303	303		303	303	303	303	303	303	303	303

Schiedel PRIMA PLUS

Das universelle Sanierungssystem aus Edelstahl

* Lieferzeit 20 Arbeitstage

Lichter Ø mm	80	100	113	120	130	140	150
--------------	----	-----	-----	-----	-----	-----	-----

13c



Montagerahmen 250

in Verbindung mit der Putztür-Edelstahl (13a)

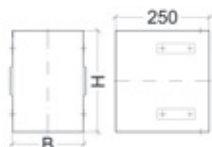

Art.-Nr.	103582	103582	103582	103582	103582	103583	103583
€/Stk.	60,30	60,30	60,30	60,30	60,30	66,50	66,50
Gewicht kg/Stk.	0,85	0,85	0,85	0,85	0,85	1,04	1,04
B	141	141	141	141	141	193	193
H	201	201	201	201	201	303	303
Materialstärke: 1,0 mm							

13d



Putztür mit Schieberahmen

gasdicht, aus Edelstahl, passend zu Putztüranschluss eckig (3)

Art.-Nr.	-	-	103488	103488	103488	103488	103488
€/Stk.	-	-	165,90	165,90	165,90	165,90	165,90
Gewicht kg/Stk.	1,80						
Außenmaß: 226 x 256 mm							
lichte Weite: 145 x 205 mm							
Einbautiefe: 240 mm							

13e



Verlängerung für Schieberahmen

aus Edelstahl, passend zu Putztür mit Schieberahmen (13d)

Art.-Nr.	-	-	103487	103487	103487	103487	103487
€/Stk.	-	-	95,40	95,40	95,40	95,40	95,40
Gewicht kg/Stk.	1,31						
Breite: 155 mm							
Höhe: 215 mm							
Tiefe: 348 mm							

14a



Anschlussblende

als Abdeckung der Maueröffnung beim RA

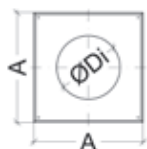

Art.-Nr.	103709	103710	101830	101831	101831	101832	101832
€/Stk.	26,30	27,50	27,50	27,50	27,50	35,00	35,00
A	250x250	250x250	250x250	250x250	250x250	340x340	340x340
Ø Di	86	106	116	136	136	156	156
ZUBEHÖR: 4 Kreuzschlitzschrauben M4 x 30 mit weißem Kopf, 4 Universaldübel Ø 6 mm							
MATERIAL: Alu weiß RAL 9003, Wandstärke 1,5 mm Maßtoleranz beachten!							

14b



Anschlussblende groß

als Abdeckung der Maueröffnung beim RA

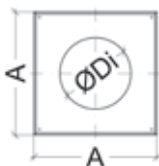

Art.-Nr.	-	103712	103713	103714	103714	-	-
€/Stk.	-	38,50	38,50	38,50	38,50	-	-
A		340x340	340x340	340x340	340x340		
Ø Di		106	116	136	136		
ZUBEHÖR: 4 Kreuzschlitzschrauben M4 x 30 mit weißem Kopf, 4 Universaldübel Ø 6 mm							
MATERIAL: Alu weiß RAL 9003, Wandstärke 1,5 mm Maßtoleranz beachten!							

14c



Anschlussrosette EW

als Abdeckung der Maueröffnung beim RA

runde Alternative zu Anschlussblende



Art.-Nr.	101730	101731	101729	101870	100951	101733	100952
€/Stk.	44,50	44,50	50,90	50,90	53,10	55,20	58,70
Ø A	80	100	113	120	130	140	150
Ø B	250	270	283	290	300	310	320
- verstellbar							
- für nachträglichen Einbau geeignet							

15a



Zugbegrenzer mit Explosionsklappe

passend in "Adapter für Zugbegrenzer"



Art.-Nr.	-	101697	101697	101697	101697	101697	101697
€/Stk.	-	185,20	185,20	185,20	185,20	185,20	185,20
Gewicht kg/Stk.		0,70	0,70	0,70	0,70	0,70	0,70
Ø D (außen)		129,3	129,3	129,3	129,3	129,3	129,3

- Nur für den Einbau im Innenbereich

Maße in mm

160	180	200	230	250	300	350*	400*	450*	500*	600*	700*
103583	103583	103472	auf Anfrage	103472	103472	103472	103472	103472	103472	103472	103472
66,50	66,50	66,50	–	66,50	66,50	66,50	66,50	66,50	66,50	66,50	66,50
1,04	1,04	1,04		1,04	1,04	1,04	1,04	1,04	1,04	1,04	1,04
193	193	193		298	298	298	298	298	298	298	298
303	303	303		303	303	303	303	303	303	303	303
103488	103488	103488	auf Anfrage	103488	103488	103488	–	–	–	–	–
165,90	165,90	165,90	–	165,90	165,90	165,90	–	–	–	–	–
103487	103487	103487	auf Anfrage	103487	103487	103487	–	–	–	–	–
95,40	95,40	95,40	–	95,40	95,40	95,40	–	–	–	–	–
101833	101833	103711	–	–	–	–	–	–	–	–	–
35,80	35,80	37,60	–	–	–	–	–	–	–	–	–
340x340	340x340	340x340									
186	186	206									
–	–	–	–	–	–	–	–	–	–	–	–
–	–	–	–	–	–	–	–	–	–	–	–
101734	100953	100954	auf Anfrage	100956	100958	100959	–	–	–	–	–
59,60	60,50	62,00	–	67,10	71,80	92,20	–	–	–	–	–
160	180	200		250	300	350					
330	350	370		420	470	520					
101697	101698	101698	auf Anfrage	101698	–	–	–	–	–	–	–
185,20	286,80	286,80	–	286,80	–	–	–	–	–	–	–
0,70	1,05	1,05		1,05							
129,3	179,3	179,3		179,3							

Schiedel PRIMA PLUS

Das universelle Sanierungssystem aus Edelstahl

* Lieferzeit 20 Arbeitstage

Lichter Ø mm	80	100	113	120	130	140	150
--------------	----	-----	-----	-----	-----	-----	-----

15b



Adapter für Zugbegrenzer

passend zu "Zugbegrenzer mit Explosionsklappe" (15a)

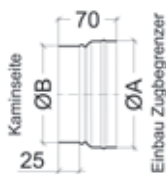

Art.-Nr.	–	101722	101722	101722	101722	101722	101722
€/Stk.	–	35,90	35,90	35,90	35,90	35,90	35,90
Ø A innen		132	132	132	132	132	132
Ø B außen		127	127	127	127	127	127

Einbau in entsprechendem Doppelwandfutter (jew. auf Ø130 oder Ø180)

15c



Zugbegrenzer mit Explosionsklappe 300

für Ø350, Ø400
entsprechende Erweiterungen
verwenden (3035, 3040)
- siehe Pos. 5

Art.-Nr.	–	–	–	–	–	–	–
€/Stk.	–	–	–	–	–	–	–
Gewicht kg/Stk.							
AußenØ - 290 mm							
Gesamtlänge - 132 mm							
Einstecktiefe - 45 mm							

- Nur für den Einbau im Innenbereich

15d



Zugbegrenzer-Set mit Explosionsklappe

Einbau in Verbindungsleitung,
passend auf T-Stück für Anschluss
90° (4c)

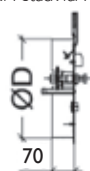

Art.-Nr.	–	108488	108487	108492	108493	108489	108494
€/Stk.	–	244,90	254,00	254,40	255,90	256,70	260,20
für NennØ		100	113	120	130	140	150
Zugbegrenzer Ø		130	130	130	130	130	130

- Nur für den Einbau im Innenbereich

15e



Zugbegrenzer-Adapter lang

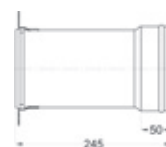

Art.-Nr.	–	120756	auf Anfrage	120758	120759	120760	120761
€/Stk.	–	56,90	–	58,20	60,60	79,60	89,30
für NennØ		100	113	120	130	140	150
Zugbegrenzer Ø		130	130	130	130	130	130

- Verwendung: Langer Adapter für den Zugbegrenzer (Pos. 15a) für den Einbau in einen gemauerten Kamin
- Passend auf „T-Stück für Anschluss 90°“ (Pos. 4b)

16



Mauerschelle für oberen PA

als statische Sicherung



Art.-Nr.	103607	103608	103609	103610	103610	103611	103612
€/Stk.	46,70	52,30	52,30	52,30	52,30	57,30	57,30
Materialstärke: 1,0 mm							

17



Blitzschutzklemme

Art.-Nr.	101868	101868	101868	101868	101868	101868	101868
€/Stk.	33,80	33,80	33,80	33,80	33,80	33,80	33,80

18a



Verstellbogen 0-90°

für Verbindungsleitungen
für trockene Betriebsweise,
Unterdruck

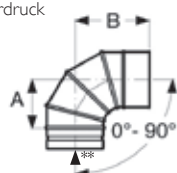

Art.-Nr.	106424	106425	106426	106427	106428	106429	106430
€/Stk.	70,80	76,20	83,90	88,90	89,80	114,20	123,60
Gewicht kg/Stk.	0,45	0,58	0,73	0,64	0,69	0,76	0,80
A	158	164	180	146	143	146	142
B	173	189	215	181	180	186	184

** Rauchgasrichtung

Maße in mm

160	180	200	230	250	300	350*	400*	450*	500*	600*	700*
101722	101725	101725	auf Anfrage	101727	–	–	–	–	–	–	–
35,90	53,40	53,40	–	81,40	–	–	–	–	–	–	–
132	182	182		182							
127	177	177		242							
–	–	–	–	–	108486	108486	108486	–	–	–	–
–	–	–	–	–	476,90	476,90	476,90	–	–	–	–
					4,62	4,62	4,62				
						Zusätzliche Erweiterung 30/35 Art.-Nr. 101812 € 153,80 erforderlich	Zusätzliche Erweiterung 30/40 Art.-Nr. 101813 € 207,60 erforderlich				
								Nettopreise – nicht rabattfähig!			
108490	108495	108496	auf Anfrage	108497	–	–	–	–	–	–	–
308,70	358,50	459,20	–	472,20	–	–	–	–	–	–	–
160	180	200		250							
130	130	180		180							
120762	120763	120764	auf Anfrage	120766	–	–	–	–	–	–	–
102,30	111,20	114,60	–	136,40	–	–	–	–	–	–	–
160	180	200		250							
130	130	180		180							
103612	103613	103614	auf Anfrage	103616	103618	–	–	–	–	–	–
57,30	62,80	76,00	–	98,80	120,80	–	–	–	–	–	–
101868	101868	101868	auf Anfrage	101868	101868	101868	101869	101869	101869	101869	–
33,80	33,80	33,80	–	33,80	33,80	33,80	48,90	48,90	48,90	48,90	–
106431	106432	106433	auf Anfrage	106435	106436	115413	–	–	–	–	–
127,10	131,50	145,60	–	220,60	243,70	275,10	–	–	–	–	–
0,90	1,04	1,23		1,68	2,27	2,89					
155	158	176		200	232	259					
195	199	216		240	275	304					

Schiedel PRIMA PLUS

Das universelle Sanierungssystem aus Edelstahl

* Lieferzeit 20 Arbeitstage / ** Rauchgasrichtung

Lichter Ø mm 80 100 113 120 130 140 150

18b



Verstellbogen 0-90° mit RV

für Verbindungsleitungen für trockene Betriebsweise, Unterdruck

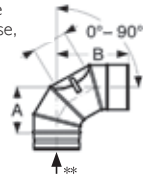

Art.-Nr.	106451	106452	106453	106454	106455	106456	106457
€/Stk.	124,00	126,20	132,90	135,10	139,80	157,50	161,30
Gewicht kg/Stk.	0,43	0,55	0,63	0,67	0,74	0,81	0,88
A	119	130	140	143	148	155	161
B	176	189	198	202	209	215	222
CxD	65x110	75x140	85x160	90x170	95x180	100x190	110x200

18c



Verstellbogen 0-45°

für Verbindungsleitungen für trockene Betriebsweise, Unterdruck

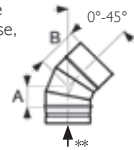

Art.-Nr.	106355	106356	106357	106358	106359	106360	106361
€/Stk.	74,00	74,70	75,60	80,10	80,90	102,40	111,00
Gewicht kg/Stk.	0,33	0,42	0,47	0,50	0,54	0,58	0,66
A	90	90	90	90	90	90	95
B	125	125	125	125	125	125	135

19a



Bogen STARR 90°

für Überdruck, Unterdruck

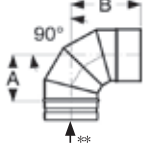

Art.-Nr.	106437	106438	106439	106440	106441	106442	106443
€/Stk.	78,50	80,80	83,90	88,90	89,80	114,20	123,60
Gewicht kg/Stk.	0,31	0,41	0,49	0,53	0,58	0,65	0,71
A	87	97	104	107	112	117	122
B	137	147	154	157	162	167	172
Stk./Ktn.	10	9	8	6	6	5	4

19b



Bogen STARR 90° mit Revisionsverschluss für Festbrennstoffe

für Unterdruck

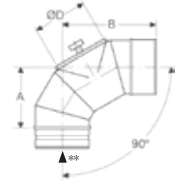

Art.-Nr.	149396	149397	108716	108717	108718	108719	108720
€/Stk.	121,70	127,30	135,40	143,30	145,20	170,80	188,30
Gewicht kg/Stk.	0,56	0,75	0,88	0,94	1,06	1,16	1,42
A	107	119	128	132	140	139	151
B	158	170	179	183	191	190	202
Ø D	80	100	113	120	130	130	150

19c



Bogen STARR 90° mit Revisionsverschluss für Öl und Gas

für Unterdruck und Überdruck

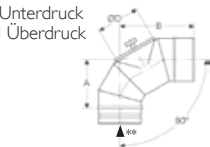

Art.-Nr.	106166	106167	106168	106169	106170	106171	106172
€/Stk.	124,80	129,50	135,40	143,30	145,20	170,80	188,30
Gewicht kg/Stk.	0,55	0,74	0,88	0,94	1,06	1,16	1,42
A	107	119	128	132	140	139	151
B	158	170	179	183	191	190	202
Ø D	80	100	113	120	130	130	150

19d



Bogen STARR 85°

für Überdruck, Unterdruck

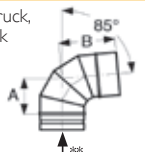

Art.-Nr.	106396	106397	106398	106399	106400	106401	106402
€/Stk.	78,50	80,80	83,90	88,90	89,80	114,20	123,60
Gewicht kg/Stk.	0,31	0,41	0,48	0,52	0,57	0,63	0,70
A	83	92	98	102	106	111	115
B	133	142	148	152	156	161	165
Ø D	10	9	8	6	6	5	4

19e



Bogen STARR 85° mit Revisionsverschluss für Festbrennstoffe

für Unterdruck

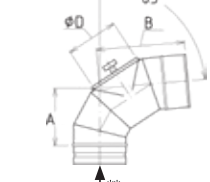

Art.-Nr.	149394	149395	108690	108691	108692	108693	108694
€/Stk.	121,70	127,30	135,40	143,30	145,20	170,80	188,30
Gewicht kg/Stk.	0,56	0,75	0,88	0,94	1,06	1,16	1,42
A	104	116	125	129	137	136	147
B	155	167	176	179	187	186	197
Ø D	80	100	113	120	130	130	150

19f



Bogen STARR 85° mit Revisionsverschluss für Öl und Gas

für Überdruck, Unterdruck

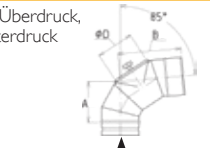

Art.-Nr.	106158	106159	106160	111526	106161	111941	106162
€/Stk.	124,80	129,50	196,10	143,30	145,20	170,80	188,30
Gewicht kg/Stk.	0,55	0,74	0,88	0,94	1,06	1,16	1,42
A	104	116	125	132	137	139	147
B	155	167	176	183	187	190	197
Ø D	80	100	113	120	130	130	150

Maße in mm

160	180	200	230	250	300	350*	400*	450*	500*	600*	700*
106458	106459	106460	auf Anfrage	106462	106463	115074	–	–	–	–	–
163,80	168,00	180,20	–	265,50	292,60	317,70	–	–	–	–	–
0,94	1,11	1,22		1,62	2,13	2,64					
162	174	173		190	216	235					
220	233	225		237	262	280					
110x200	110x200	110x200		110x200	110x200	110x200					
106362	106363	106364	auf Anfrage	106366	106367	113214	–	–	–	–	–
114,40	118,10	131,20	–	199,00	219,40	244,50	–	–	–	–	–
0,70	0,79	0,88		1,26	1,52	1,80					
95	95	95		116	116	120					
135	135	135		160	160	164					
106444	106445	106446	auf Anfrage	106448	106449	106450	106789	106790	106791	106792	106793
127,10	131,50	145,60	–	220,60	243,70	268,00	365,00	428,70	493,70	633,00	774,50
0,78	0,92	1,07		1,50	1,98	2,52	5,55	6,69	7,94	10,74	13,94
127	137	147		172	197	222	276	300	325	379	438
177	187	197		222	297	272	313	337	362	416	475
4	5	4		2	–	–	–	–	–	–	–
108721	108722	108723	auf Anfrage	108725	108726	108727	108752	108753	108754	108755	108756
191,90	196,10	218,20	–	340,10	381,20	406,60	508,40	575,10	643,40	789,60	937,90
0,94	1,05	1,21		1,65	2,19	2,75	5,50	6,81	8,06	10,86	14,06
152	151	163		187	214	238	276	300	325	379	438
203	202	214		238	265	289	313	337	362	416	475
150	150	150		150	200	200	250	250	250	250	250
106173	106174	106175	auf Anfrage	106176	106000	106177	106006	106007	106178	106008	106009
191,90	196,10	218,20	–	340,10	381,20	406,60	508,40	575,10	643,40	789,60	937,90
0,94	1,05	1,21		1,65	2,19	2,75	5,50	6,81	8,06	10,86	14,06
152	151	163		187	214	238	271	295	320	374	433
203	202	214		238	265	289	318	342	367	421	480
150	150	150		150	200	200	250	250	250	250	250
106403	106404	106405	auf Anfrage	106407	106408	106409	106767	106768	106769	106770	auf Anfrage
127,10	131,50	145,60	–	220,60	243,70	268,00	365,00	428,70	493,70	633,00	–
0,76	0,90	1,04		1,45	1,91	2,43	5,45	6,69	7,94	10,74	13,94
120	129	138		161	184	207	258	282	305	353	400
170	179	188		211	234	257	295	319	342	390	437
4	5	4		2	–	–	–	–	–	–	–
108695	108696	108697	auf Anfrage	108699	108700	108701	108742	108743	auf Anfrage	auf Anfrage	108764
191,90	196,10	218,20	–	340,10	381,20	406,60	508,40	575,10	–	–	898,80
0,86	1,01	1,17		1,57	2,09	2,60	5,45	6,69	7,94	10,47	13,94
149	148	159		183	209	233	258	282	305	353	400
199	148	210		223	260	283	295	319	342	390	437
150	150	150		150	200	200	250	250	250	250	250
112686	106163	106164	auf Anfrage	106165	105997	105998	106001	106002	106003	106004	106005
191,90	196,10	218,20	–	340,10	381,20	406,60	383,10	575,10	618,70	758,10	899,20
0,94	1,05	1,21		1,65	2,19	2,75	5,50	6,81	8,06	10,86	14,06
152	148	159		183	209	233	253	277	300	348	395
203	198	210		233	260	283	300	324	347	395	442
150	150	150		150	200	200	250	250	250	250	250

Schiedel PRIMA PLUS

Das universelle Sanierungssystem aus Edelstahl

* Lieferzeit 20 Arbeitstage / ** Rauchgasrichtung

Lichter Ø mm 80 100 113 120 130 140 150

19g



Bogen STARR 45°

für Überdruck,
Unterdruck

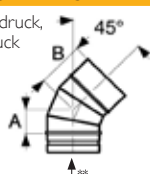

Art.-Nr.	106368	106369	106370	106371	106372	106373	106374
€/Stk.	73,50	95,70	91,80	94,10	97,60	105,20	138,90
Gewicht kg/Stk.	0,24	0,31	0,36	0,38	0,42	0,46	0,51
A	45	49	52	54	56	58	60
B	95	99	102	104	106	108	110
Stk./Ktn.	8	8	12	9	8	7	6

19h



Bogen STARR 30°

für Überdruck,
Unterdruck

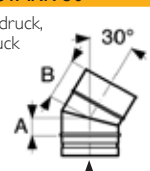

Art.-Nr.	106341	106342	106343	106344	106345	106346	106347
€/Stk.	66,10	67,30	69,50	73,00	73,50	91,80	98,20
Gewicht kg/Stk.	0,22	0,28	0,33	0,35	0,38	0,42	0,46
A	39	42	44	45	46	47	49
B	89	92	94	95	96	97	99
Stk./Ktn.	8	8	12	9	8	7	6

19i



Bogen STARR 15°

für Überdruck,
Unterdruck

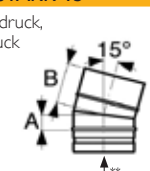

Art.-Nr.	106327	106328	106329	106330	106331	106332	106333
€/Stk.	65,60	71,80	81,50	85,00	85,50	90,20	119,20
Gewicht kg/Stk.	0,21	0,26	0,30	0,32	0,35	0,38	0,41
A	34	35	36	36	37	38	39
B	84	85	86	86	87	88	89
Stk./Ktn.	8	8	12	9	8	7	6

20



Rohrausgleichselement FE / FU

inkl. Klemmband
- für **Unterdruck**: für Festbrennstoffe (trockene Bauweise), Öl und Gas
- für **Überdruck**: für Gas und Öl,
2 Dichtringe Pos. 8a zusätzlich verwenden

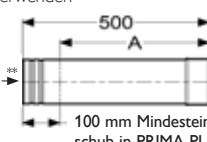

Art.-Nr.	106285	106286	106287	106288	106289	106290	106291
€/Stk.	66,60	75,60	77,20	80,20	83,50	86,60	90,00
Gewicht kg/Stk.	0,66	0,83	0,93	0,98	1,06	1,14	1,23
A - min.	80	80	80	80	80	80	80
A - max.	400	400	400	400	400	400	400

21a



Rohr mit Kondensatablauf

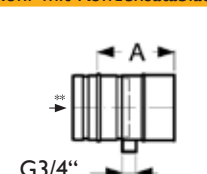

Art.-Nr.	106299	106300	106301	106302	106303	106304	106305
€/Stk.	142,00	146,30	149,60	149,60	161,90	165,80	167,50
Gewicht kg/Stk.	0,30	0,36	0,41	0,43	0,46	0,50	0,53
A	150	150	150	150	150	150	150
Stk./Ktn.	14	9	20	18	15	13	11

21b



Rohr mit 1 Messöffnung

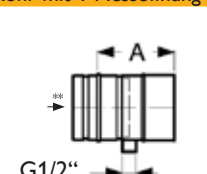

Art.-Nr.	149349	149350	149351	149352	149353	149354	149355
€/Stk.	142,00	146,30	149,60	149,60	161,90	165,80	167,50
Gewicht kg/Stk.	0,37	0,43	0,47	1,50	1,63	0,56	0,59
A	150	150	150	150	150	150	150

21c



Rohr mit Putzöffnung

- für Verbindungsleitung
- für Unterdruck
- für trockene Betriebsweise (FE)
- nur Wandstärke 0,6 mm erhältlich

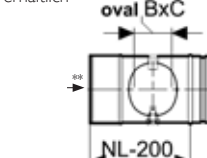

Art.-Nr.	-	-	-	-	106552	-	106553
€/Stk.	-	-	-	-	109,40	-	119,70
Gewicht kg/Stk.	-	-	-	-	0,52	-	0,60
B	-	-	-	-	95	-	95
C	-	-	-	-	180	-	200

Maße in mm

160	180	200	230	250	300	350*	400*	450*	500*	600*	700*
106375	106376	106377	auf Anfrage	106379	106380	106381	106739	106740	106741	106742	106743
141,30	148,00	161,70	–	198,50	202,90	218,30	224,10	258,20	293,80	371,50	449,10
0,55	0,64	0,74		1,00	1,29	1,60	3,53	4,08	4,79	6,35	8,12
62	66	70		80	91	101	120	130	140	160	185
112	116	120		130	141	151	167	177	187	207	232
5	4	4		3	–	–	–	–	–	–	–
106348	106349	106350	auf Anfrage	106352	106353	106354	106725	106726	106727	106728	106729
101,60	105,40	109,30	–	171,50	177,10	187,60	197,80	236,40	265,50	327,80	392,20
0,49	0,57	0,65		0,86	1,09	1,34	2,72	3,40	3,91	4,99	6,35
50	53	55		62	69	75	90	100	105	120	130
100	103	105		112	119	125	137	147	152	167	177
5	4	4		3	–	–	–	–	–	–	–
106334	106335	106336	auf Anfrage	106338	106339	106340	106711	106712	106713	106714	auf Anfrage
122,30	125,60	135,50	–	166,30	167,90	179,20	181,60	213,30	236,60	287,90	–
0,44	0,50	0,57		0,73	0,91	1,09	2,22	2,72	3,02	3,78	4,76
39	41	42		45	48	52	65	65	70	75	85
89	91	92		95	98	102	112	112	117	122	132
5	4	4		3	–	–	–	–	–	–	–
106292	106293	106294	auf Anfrage	106296	106297	106298	106683	106684	106685	106686	106687
93,90	100,20	107,40	–	126,70	143,20	166,20	273,80	302,00	340,10	537,70	616,60
1,31	1,47	1,63		2,03	2,44	2,84	5,40	6,07	6,75	8,09	9,45
80	80	80		80	80	80	80	80	80	80	80
400	400	400		400	400	400	400	400	400	400	400
106306	106307	106308	auf Anfrage	106310	106311	106312	106697	106698	106699	106700	106701
171,30	176,00	181,50	–	199,10	214,30	231,80	287,50	307,20	383,60	443,90	501,10
0,57	0,63	0,70		0,87	1,04	1,21	2,30	2,21	2,46	2,95	3,44
150	150	150		150	150	150	150	150	150	150	150
8	6	4		6	–	–	–	–	–	–	–
149356	149357	149358	auf Anfrage	149360	149361	149362	–	–	–	–	–
171,30	176,00	181,50	–	199,10	214,30	231,80	–	–	–	–	–
0,62	0,68	0,75		0,90	1,06	1,22					
150	150	150		150	150	150					
–	106554	106555	–	–	–	–	–	–	–	–	–
–	130,70	145,40	–	–	–	–	–	–	–	–	–
	0,71	0,79									
	95	95									
	200	200									

Schiedel PRIMA PLUS

Das universelle Sanierungssystem aus Edelstahl

* Lieferzeit 20 Arbeitstage

Lichter Ø mm	80	100	113	120	130	140	150
--------------	----	-----	-----	-----	-----	-----	-----

22a



Rohrschelle Edelstahl

für Abstützung/Aufhängung
- Verbindungsleitung
- Abgasleitungsbogen

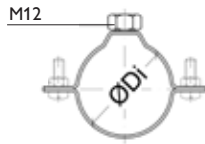

Art.-Nr.	110441	110435	110434	110432	110437	110455	110439
€/Stk.	60,50	60,80	61,00	61,30	61,60	61,80	63,60
Ø Di	81,5	101,5	114,5	121,5	131,5	141,5	151,5
Innengewinde	M12	M12	M12	M12	M12	M12	M12

22b

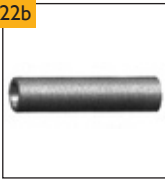

Gewindestange

1 m, Stahl verzinkt
passend zu Rohrschelle und
Befestigungsgrundplatte

Art.-Nr.	103634	103634	103634	103634	103634	103634	103634
€/Stk.	8,60	8,60	8,60	8,60	8,60	8,60	8,60
Länge m	1	1	1	1	1	1	1
Gewinde	M12	M12	M12	M12	M12	M12	M12

22c



Befestigungsgrundplatte

Stahl verzinkt, passend zu
Gewindestange und Rohrschelle

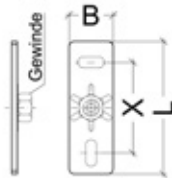

Art.-Nr.	103635	103635	103635	103635	103635	103635	103635
€/Stk.	9,30	9,30	9,30	9,30	9,30	9,30	9,30
L	80	80	80	80	80	80	80
B	30	30	30	30	30	30	30
X	55	55	55	55	55	55	55
Gewinde	M12	M12	M12	M12	M12	M12	M12

23

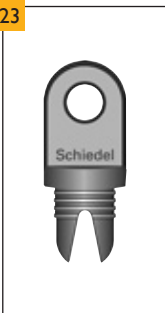

Messstopfen

für Rauchgasmessungen,
Einbau in
Verbindungs-
leitung

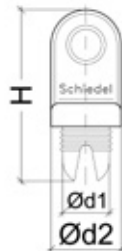

Art.-Nr.	103598	103598	103598	103598	103598	103598	103598
€/Stk.	6,10	6,10	6,10	6,10	6,10	6,10	6,10
Ø D1	12	12	12	12	12	12	12
Ø D2	18	18	18	18	18	18	18
H	44	44	44	44	44	44	44

Bohrung Ø 12 mm bauseits herstellen

24a



Kesselanschluss Öl, Gas

aus Edelstahl mit Dichtung und
thermischer Trennung

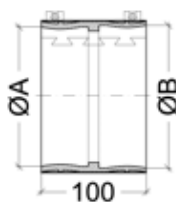

Art.-Nr.	-	101699	103599	103600	101700	103601	101701
€/Stk.	-	116,90	123,70	123,80	135,60	148,80	170,20
Gewicht kg/Stk.		0,60	0,60	0,60	0,70	0,80	0,80
Ø A max.		103	113	123	133	143	153
Ø B max.		105	115	125	135	145	155

Temperaturgrenze: 200 °C

Reduziermöglichkeit um 1 Durchmesser

24b



Kesselanschluss Festbrennstoff

aus Edelstahl mit Vlies

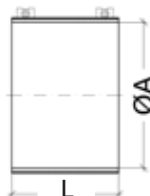

Art.-Nr.	101706	101707	103603	103604	101708	103605	101709
€/Stk.	106,50	116,90	123,70	123,80	135,60	155,90	170,20
Gewicht kg/Stk.	0,50	0,60	0,60	0,60	0,70	0,75	0,80
Ø A max.	83	103	113	123	133	143	153
L	100	100	100	100	100	100	100

Reduziermöglichkeit um 1 Durchmesser → doppeltes einlegen einer Bandhälfte

Maße in mm

	160	180	200	230	250	300	350*	400*	450*	500*	600*	700*
110454	110452	110451	auf Anfrage	110442	110449	110448	146589	146590	146591	148419	148421	
64,00	66,00	66,00	–	71,40	73,80	75,90	87,50	91,30	96,70	106,50	116,50	
161,5	181,5	201,5		251,5	301,5	351,5	400,5	450,5	500,5	600,5	700,5	
M12	M12	M12		M12	M12	M12	M12	M12	M12	M12	M12	
103634	103634	103634	auf Anfrage	103634	103634	103634	–	–	–	–	–	–
8,60	8,60	8,60	–	8,60	8,60	8,60	–	–	–	–	–	–
1	1	1		1	1	1						
M12	M12	M12		M12	M12	M12						
103635	103635	103635	auf Anfrage	103635	103635	103635	–	–	–	–	–	–
9,30	9,30	9,30	–	9,30	9,30	9,30	–	–	–	–	–	–
80	80	80		80	80	80						
30	30	30		30	30	30						
55	55	55		55	55	55						
M12	M12	M12		M12	M12	M12						
103598	103598	103598	auf Anfrage	103598	103598	103598	103598	103598	103598	103598	103598	103598
6,10	6,10	6,10	–	6,10	6,10	6,10	6,10	6,10	6,10	6,10	6,10	6,10
12	12	12		12	12	12	12	12	12	12	12	12
18	18	18		18	18	18	18	18	18	18	18	18
44	44	44		44	44	44	44	44	44	44	44	44
103602	101702	101703	–	101704	101705	–	–	–	–	–	–	–
185,10	202,30	224,20	–	290,30	341,60	–	–	–	–	–	–	–
0,90	0,90	1,00		1,20	1,30							
163	183	203		253	305							
165	185	205		255	307							
103606	101710	101711	–	101712	101713	112552	112550	112549	112544	112539	112536	
185,10	202,30	224,20	–	290,30	341,60	357,30	406,00	421,80	443,90	475,80	501,70	
0,90	0,90	1,00		1,20	1,30	0,00	0,00	0,00	0,00	0,00	0,00	
163	183	203		253	305	355	405	455	505	605	705	
100	100	100		100	100	200	200	200	200	200	200	

Schiedel PRIMA PLUS

Das universelle Sanierungssystem aus Edelstahl

* Lieferzeit 20 Arbeitstage

Lichter Ø mm	80	100	113	120	130	140	150
--------------	----	-----	-----	-----	-----	-----	-----

25a



TECNO FLEX

innen glatt
Wandstärke 2 x 0,12 mm

- In ganzen Metern lieferbar!
- NICHT überdruckdicht!

Art.-Nr.	106880	106881	106882	106935	175621	106884	106936
€/lfm	77,40	80,80	85,80	85,80	87,20	97,10	106,90
Gewicht kg/lfm	1,01	1,02	1,02	1,02	1,02	1,04	1,04
lfm/Ktn.	50	50	50	50	40	30	30
Werkstoff-Nr:	1.4404						
HINWEIS: Außendurchmesser = Innendurchmesser + 7 mm							

25b



Verbinder STARR/FLEX

von STARR auf FLEX
(in Rauchgasrichtung)

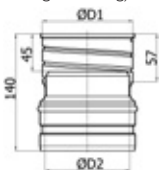

Art.-Nr.	106891	106892	106893	106894	106895	106896	106897
€/Stk.	75,40	79,60	85,40	89,60	95,70	99,70	103,00
Ø D1	89,3	108,3	119	129	139,1	149,1	159
Ø D2	81,1	101,2	112	121,2	131,1	141,3	151,2

25c



Verbinder FLEX/STARR

von FLEX auf STARR
(in Rauchgasrichtung)



Art.-Nr.	106904	106905	106906	106907	106908	106909	106910
€/Stk.	47,40	50,10	50,50	52,40	56,60	58,70	59,90
Ø D1	89,3	108,3	119	129	139,1	149,1	159
Ø D2	81,1	101,2	112	121,2	131,1	141,3	151,2

25d



Verbinder FLEX/FLEX

verbindet 2 PRIMA PLUS FLEX
Rohre

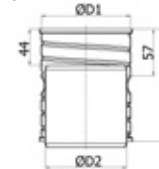

Art.-Nr.	106917	106918	106919	109316	106920	106921	109317
€/Stk.	83,00	87,60	94,10	98,60	105,10	109,60	113,70
Ø D1	89,3	108,3	119	129	139,1	149,1	159
Ø D2	79,2	99	108,8	119	128,9	139,1	148,9

26



Mauerschelle für TECNO FLEX

zur Zentrierung und
statischen Sicherung
der FLEX-Rohrsäule

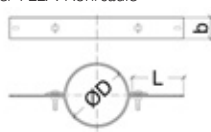

Art.-Nr.	106937	106938	106939	106940	106941	106942	106943
€/Stk.	39,60	80,20	80,20	80,20	80,20	80,20	80,20
Ø D (innen)	80	100	113	120	130	140	150
L	100	100	100	100	100	100	100
b	40	40	40	40	40	40	40

27



Rotempo

für Unter- und Überdruck
Öl, Gas bis 200 °C

Art.-Nr.	100555
€/Stk.	28,70
Stk./Karton	20
Inhalt in ml	310

28



Dichtungskitt-ES

Inhalt: 320 ml
für Edelstahl

Art.-Nr.	105500	105687
€/Stk.	41,10	28,80
Stk./Karton	20	20
Gewicht kg/Stk.	0,70	0,70
Temperaturbeständig	bis 300 °C	bis 1200 °C
Farbe	grau	schwarz
		Kesselkitt
		nicht FU

Maße in mm

	160	180	200	230	250	300	350*	400*	450*	500*	600*	700*
	-	106886	106887	-	-	-	-	-	-	-	-	-
	-	122,40	129,00	-	-	-	-	-	-	-	-	-
		1,07	1,10									
		30	30									
	-	106899	106900	-	-	-	-	-	-	-	-	-
	-	119,80	150,10	-	-	-	-	-	-	-	-	-
		189,4	209,4									
		181,1	201,1									
	-	106912	106913	-	-	-	-	-	-	-	-	-
	-	64,40	70,70	-	-	-	-	-	-	-	-	-
		189,4	209,4									
		181,1	201,1									
	-	106923	106924	-	-	-	-	-	-	-	-	-
	-	131,50	165,30	-	-	-	-	-	-	-	-	-
		189,4	209,4									
		178,9	198,9									
	-	106945	106946	-	-	-	-	-	-	-	-	-
	-	80,20	101,10	-	-	-	-	-	-	-	-	-
		180	200									
		100	100									
		40	40									

Sonder-Reduktionen/Erweiterungen¹⁾

(als Ergänzung zu Pos. 5)

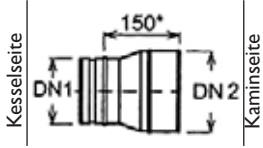
Lichter Ø mm Kaminseite	150	160	180	200	230	250	300	
		Bestellnummer	Sonderartikel - Bestellung auf Anfrage					
€/Stk.	80,20	87,90	91,70	100,50	111,50	120,30	169,10	
Lichter Ø mm Kaminseite								
	350	400	450	500	550	600	700	

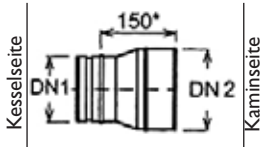
Lichter Ø mm Kaminseite	150	160	180	200	230	250	300	
		Bestellnummer	Sonderartikel - Bestellung auf Anfrage					
€/Stk.	187,90	195,80	203,40	214,30	249,80	272,70	297,30	
Lichter Ø mm Kaminseite								
	150	160	180	200	230	250	300	

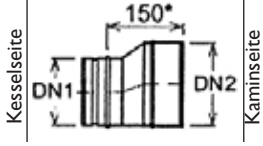
Lichter Ø mm Kaminseite	150	160	180	200	230	250	300	
		Bestellnummer	Sonderartikel - Bestellung auf Anfrage					
€/Stk.	98,70	108,40	113,30	122,00	132,20	140,00	187,90	
Lichter Ø mm Kaminseite								
	350	400	450	500	550	600	700	

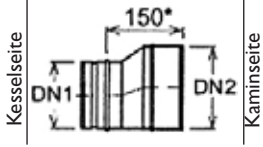
Lichter Ø mm Kaminseite	150	160	180	200	230	250	300	
		Bestellnummer	Sonderartikel - Bestellung auf Anfrage					
€/Stk.	203,10	215,60	225,90	255,10	293,70	329,50	355,60	
Lichter Ø mm Kaminseite								
	350	400	450	500	550	600	700	

¹⁾ keine Lagerware; Lieferzeit 10 Arbeitstage
* Länge kann variieren

Die Abmessungen DN1 und DN2 sind jeweils Innenabmessungen.
In die Bestellnummer geben Sie bitte anstelle der Sternchen von links nach rechts ein: DN1 und DN2 in Millimetern.

Bestellung einfach gemacht:

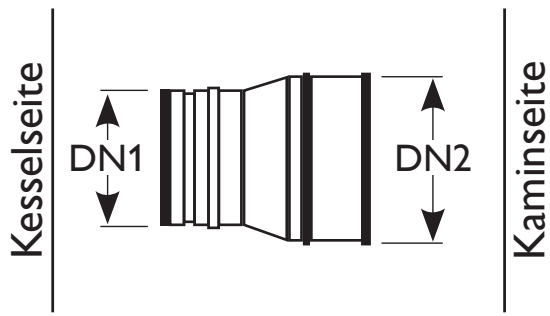

Gewünschte Ø bitte eintragen und per Fax an unser Kundencenter unter 05-6161-444:

Typ der Reduktion/Erweiterung	Standard	Exzentrisch
Ø DN1 (mm) Kessels.		
Ø DN2 (mm) Kamins.		

Bitte beachten Sie unsere technischen Merkblätter!

Materialaufstellung

Schiedel PRIMA PLUS



Schiedel PRIMA PLUS Materialaufstellung – bitte kopieren

Pos	Bezeichnung	Menge	E-Preis	G-Preis
1a	Kondensatschale mit Ablauf			
1b	Kondensatschale mit Ablauf unten			
1c	Fußteil f. Kondensatschale / Ablauf unt.			
2a	Putztüranschluss, rund			
2b	Revisionsverschluss FU, ÜD			
2c	Revisionsverschluss FE			
3	Putztüranschluss eckig			
4a	T-Stück 90° mit Stutzen			
4b	T-Stück für Anschluss 85° mit Stutzen			
4c	T-Stück für Anschluss 90°			
4d	Anschluss glatt			
4e	Doppelwandfutter			
4f	Bogen 85° mit Stützfuß			
4g	T-Stück 45°			
5a	Reduktionen/Erweiterungen			
5b	Erweiterungen exzentrisch			
6a	T-Stück 90° mit ggü. lieg. Putzöffnung			
6b	Verschlussdeckel			
7a	Rohrelement 950			
7b	Rohrelement 450			
7c	Rohrelement 200			
7d	Rohrelement 950 mit Doppelmuffe			
7e	Rohrelement 150 mit Doppelmuffe			
7f	Ablasselement			
8a	Dichtring			
8b	Gleitmittel			
8c	Klemmband			
8d	Dichtset NT			
9	Abstandhalter			
10	Wärmedämmung			
11a	Schachtabdeckung			
11b	Mündungskonus			
11c	Mündungskonus ab Ø 350			
11d	Dehnfugenmanschette 2			
11e	Regenhaube - Sicherungsseil/-kausche			
11f	Regenhaube „Anti-Splash“, aufklappbar			
12	Zugluftgitter			
13a	Putztür-Edelstahl			
13b	Montagerahmen 150			
13c	Montagerahmen 250			
13d	Putztür für Schieberahmen			
13e	Verlängerung für Schieberahmen			
14a	Anschlussblende			
14b	Anschlussblende groß			
14c	Anschlussrosette EW			
15a	Zugbegrenzer m. Explosionsklappe			
15b	Adapter für Zugbegrenzer			
15c	Zugbegrenzer Explosionsklappe 300			
15d	Zugbegrenzer-Set m. Expl.-Klappe			
15e	Zugbegrenzer-Adapter lang			
16	Mauerschelle für oberen PA			
17	Blitzschutzklemme			
18a	Verstellbogen 0 - 90°			
18b	Verstellbogen 0 - 90° mit RV			
18c	Verstellbogen 0 - 45°			
19a	Bogen STARR 90°			
19b	Bogen STARR 90°, mit RV f. Festbrennst.			
19c	Bogen STARR 90°, mit RV f. Öl/Gas			
19d	Bogen STARR 85°			
19e	Bogen STARR 85°, mit RV f. Festbrennst.			
19f	Bogen STARR 85°, mit RV f. Öl/Gas			
19g	Bogen STARR 45°			
19h	Bogen STARR 30°			
19i	Bogen STARR 15°			
20	Rohrausgleichselement FE/FU			
21a	Rohr mit Kondensatablauf			
21b	Rohr mit 1 Messöffnung			
21c	Rohr mit Putzöffnung			
22a	Rohrschelle Edelstahl			
22b	Gewindestange			
22c	Befestigungsgrundplatte			
23	Messstopfen			
24a	Kesselanschluss Öl, Gas			
24b	Kesselanschluss Festbrennstoff			
25a	Tecno FLEX			
25b	Verbinder STARR/FLEX			
25c	Verbinder FLEX/STARR			
25d	Verbinder FLEX/FLEX			
26	Mauerschelle f. TECNO FLEX			
27	Rotempo			
28	Dichtungskitt-ES			
SUMME				

- Angebot
- Bestellblatt
- Auftragsbestätigung

Firma: _____

Name: _____

Straße: _____

PLZ/Ort: _____

Tel/Fax: _____

Bauvorhaben: _____

Straße: _____

PLZ/Ort: _____

Bauhöhe in m: _____

Kessel/Leistung kW: _____

Ø _____ mm

- Festbrennstoffe
- Öl
- Gas

- Überdruck
- Unterdruck

Schiedel GmbH
Friedrich-Schiedel-Straße 2 - 6, 4542 Nußbach

Kundencenter:
T +43 (0)50 6161, F +43 (0)50 6161-444
bestellung.at@schiedel.com

Datum: _____

PRIMA PLUS
Edelstahl-EW

Schiedel PRO GAS FLEX

Die flexible Abgasleitung für Gas und Öl

Der flexible Anpassungskünstler für niedrige Abgastemperaturen.



BITTE BEACHTEN:
¹⁾ Bitte beachten Sie unsere Verarbeitungsrichtlinien.

Technische Merkmale¹⁾

- Überdruckdicht
- Feuchteunempfindlich
- Versottungssicher
- Universell, für Öl und Gas bis 160 °C
- Hohe Einbausicherheit
- Langlebig und recyclingfähig
- Schallabsorbierend
- Umweltfreundlich
- Einfache Abstandhalter sorgen in jeder Situation für vorschriftsmäßigen Einbau
- Gleichstrom • Gegenstrom
- Ohne Weichmacher und Stabilisatoren

Kein Kaminsystem aus dem Hause Schiedel ist so flexibel:
 Dafür sorgt der **Spezialkunststoff PVDF** (Polyvinylidenfluorid). So passt sich PRO GAS FLEX auch verzogenen Fängen optimal an und macht die Installation schnell, sauber und kostengünstig. Und PRO GAS FLEX hält viele Jahre. Denn PVDF enthält keine Weichmacher (keine Schwermetalle), die mit der Zeit ihre Wirkung verlieren und das Material ermüden lassen. PRO GAS FLEX ist für alle Öl- und Gas-Heizsysteme bis 160 °C Abgastemperatur geeignet.

PRO GAS FLEX ist sicher:
 Der Einbau erfolgt fugenlos, Feuchtigkeit oder Säuren können das Mauerwerk nicht beschädigen.

PRO GAS FLEX ist flexibel:
 Das flexible Rohr passt sich ihrem Zug (Verzug) optimal an!

PRO GAS FLEX ist überdruckdicht:
 Fräs- und Stemmarbeiten können entfallen!

PRO GAS FLEX ist langlebig:
 Der Spezialkunststoff PVDF ist auch nach vielen Jahren wie neu – und sogar recycelbar.

20 Jahre Garantie.

Lieferbar in Ø 75 mm **AUF ANFRAGE VERFÜGBAR**
 Lieferzeit anfragen!



Technische Daten zu Schiedel PRO GAS FLEX:	
Anwendungstemperatur:	bis 160 °C
Werkstoff:	Polyvinylidenfluorid (PVDF)
Rauhigkeit:	0,005 m
Wärmeleitzahl PVDF (DIN 52612, ASTM D 177):	0,19 W/mK

Durchmesser (mm)	75
Innendurchmesser (mm):	72
Gewicht (kg/m):	0,7
Außendurchmesser (mm):	80

Technische Änderungen vorbehalten

Schiedel PRO GAS PP

Die Abgasleitung für Gas und Öl Brennwertgeräte

Das Top-Abgassystem für niedrige Abgastemperaturen.

Technische Merkmale¹⁾

- Überdruckdicht
- Feuchteunempfindlich
- Versottungssicher
- Universell, für Öl und Gas bis 120 °C
- Hohe Einbausicherheit
- Abstandhalter sorgen in jeder Situation für vorschriftsmäßigen Einbau
- Gleichstrom • Gegenstrom
- Für Mehrfachbelegung zugelassen

Einsatzbereich

- Bei Öl- und Gasfeuerstätten mit Wärmetauscher (Abgastemperaturen bis 120 °C)
- Bei Öl- und Gasbrennwertfeuerstätten (Abgastemperaturen bis 120 °C)
- In raumluftabhängiger und raumluftunabhängiger Betriebsweise
- In Betriebsweise Über- und Unterdruck
- In feuchter und trockener Betriebsweise

VORTEILE

- **Hergestellt aus Polypropylen:**
Langlebig und resistent gegen saure Kondensate und Temperaturschwankungen
- Bestmögliche Strömungsgeschwindigkeit der Abgase durch optimierte Rohrreibungswiderstände
- UV-stabilisiert im Bereich der Mündung
- Schnelle Montage und Demontage durch Muffensteckverbindungen und mehrlippige EPDM-Dichtungen
- Be- und Verarbeitung mit handelsüblichem Handwerkzeug möglich
- Nach EN 14471 geprüft und zugelassen



EN 14471

Lieferbar in Ø 60 mm*, Ø 80 mm und Ø 110 mm, lose

* Lieferzeit 4 Arbeitstage

BITTE BEACHTEN:

¹⁾ Bitte beachten Sie unsere Verarbeitungsrichtlinien. 

Technische Daten zu Schiedel PRO GAS PP:

Anwendungstemperatur:	bis 120 °C
Werkstoff:	Polypropylen (PP)
Rauhigkeit:	0,5 mm

Technische Änderungen vorbehalten

Schiel PRO GAS PP

Die Abgasleitung für Gas und Öl Brennwertgeräte - bis 120 °C

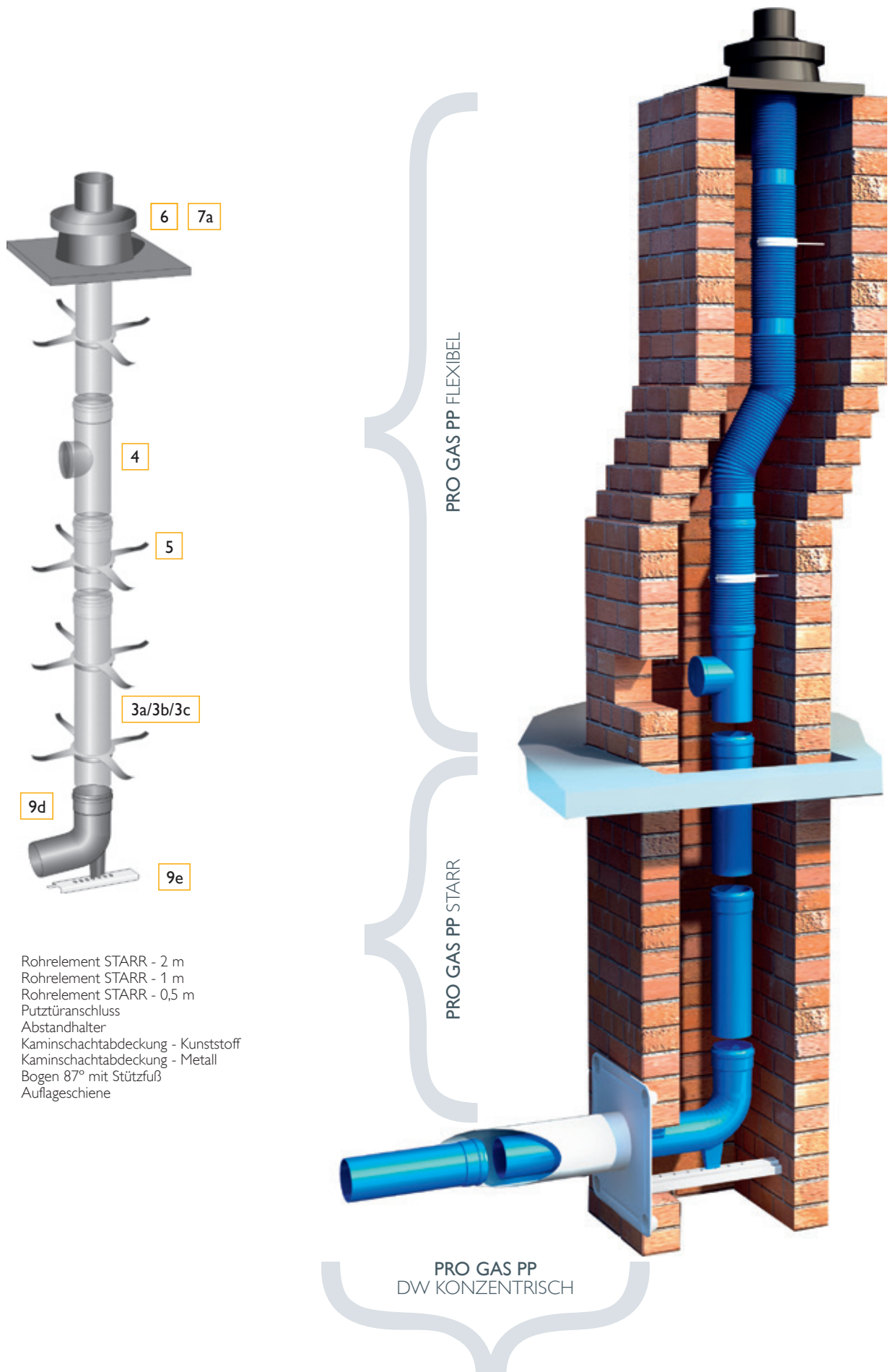

Schiedel PRO GAS PP - einwandig STARR

Grundpakete - für STARR - PP (im Schacht) raumluftabhängig/-unabhängig (RLA/RLU)

HINWEIS: Das System „einwandig STARR“ darf nicht mit „easy flex“ kombiniert werden. ⚠

* Lieferzeit 4 Arbeitstage

Lichter Ø mm	60*	80	110*	125*	160*	200*	250*
--------------	-----	----	------	------	------	------	------



Grundpaket mit Schachtabdeckung Kunststoff

für starre PP-Rohre

Inhalt:

- 1 x Auflageschiene
- 1 x Bogen 87° mit Stützfuß
- 4 x Abstandhalter
- 1 x Kaminschachtabdeckung aus Kunststoff

Art.-Nr.	149742	149743	149741	-	-	-	-
€/Stk.	126,70	182,90	225,10	-	-	-	-
Gewicht	2,2	2,2	1,4				

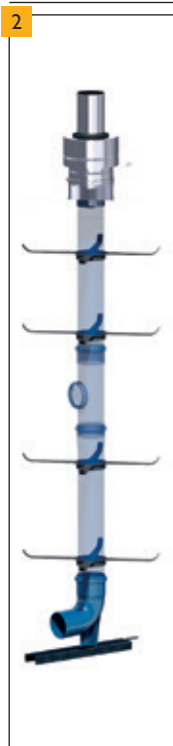

Grundpaket mit Schachtabdeckung Metall

für starre PP-Rohre

Inhalt:

- 1 x Auflageschiene
- 1 x Bogen 87° mit Stützfuß
- 4/5 x Abstandhalter
- 1 x Kaminschachtabdeckung aus Metall

Art.-Nr.	149921	149922	149920	156069	156070	156071	auf Anfrage
€/Stk.	260,30	294,10	372,80	330,50	399,30	653,70	-
Gewicht	3,7	3,9	0,7	3,40	4,00	8,49	30,08
Anzahl Abstandhalter	4	4	4	5	5	5	5

ACHTUNG: Ø125 - Ø200 ohne Mündungsrohr - mitbestellen siehe Pos. 9b

Maße in mm

Schiel PRO GAS PP - einwandig STARR

* Lieferzeit 4 Arbeitstage

Lichter Ø mm	60*	80	110*	125*	160*	200*	250*
--------------	-----	----	------	------	------	------	------

3a



Rohrelement STARR - 2 m



Art.-Nr.	149755	149758	149752	156118	156121	156124	156127
€/Stk.	25,40	33,90	47,80	83,00	119,50	219,40	357,70
Gewicht	0,66	0,92	1,75	2,41	3,97	6,06	6,18
L1	1950	1950	2000	2075	2083	2000	2100
L2	58	58	58	75	83	117	100
D1	74	94	128	145	184	227	273
S	1,8	2,0	2,7	3,1	3,9	4,9	4,0

3b

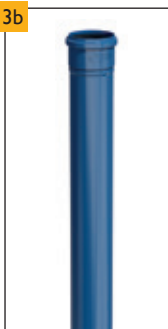

Rohrelement STARR - 1 m



Art.-Nr.	149754	149757	149751	156117	156120	156123	156126
€/Stk.	14,10	21,20	29,50	52,00	75,90	127,90	227,90
Gewicht	0,34	0,47	0,95	1,29	2,08	3,47	3,33
L1	1000	1000	1000	1075	1083	1120	1100
L2	58	58	58	75	83	117	100
D1	74	94	128	145	184	227	273
S	1,8	2,0	2,7	3,1	3,9	4,9	4,0

3c



Rohrelement STARR - 0,5 m



Art.-Nr.	149756	149759	149753	156116	156119	156122	156125
€/Stk.	11,30	15,40	22,50	35,20	52,00	87,00	144,90
Gewicht	0,17	0,23	0,48	0,72	1,13	1,96	1,90
L1	500	500	500	575	583	620	600
L2	58	58	58	75	83	117	100
D1	74	94	128	145	184	227	273
S	1,8	2,0	2,7	3,1	3,9	4,9	4,0

4



Putztüranschluss für STARR

inkl. Revisionsverschluss

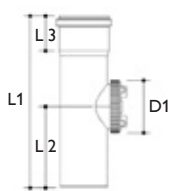

Art.-Nr.	149765	149766	149764	156112	156113	156114	156115
€/Stk.	22,50	30,80	42,20	85,80	105,50	119,50	325,90
Gewicht	0,14	0,19	0,22	0,52	1,22	1,42	2,10
L1	250	270	274	280	329	420	600
L2	120	128	134	143	162	220	353
L3	55	58	75	72	78	120	100
D1	75	75	105	105	105	105	150

5



Abstandhalter für STARR

alle 2-3 m setzen

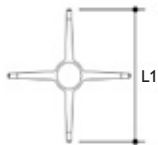

Art.-Nr.	149657	149658	149656	156039	156040	156041	156042
€/Stk.	9,20	10,50	12,70	15,50	18,30	37,20	41,50
Gewicht	0,04	0,04	0,04	0,05	0,1	0,25	0,43
L1	400	400	400	400	400	400	260

6



Kaminschachtdeckung - Kunststoff

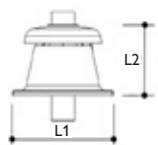

Art.-Nr.	auf Anfrage	149746	149744	-	-	-	-
€/Stk.	-	97,00	119,60	-	-	-	-
Gewicht	1,36	1,36	1,12	-	-	-	-
L1	350	350	350	-	-	-	-
L2	198	198	198	-	-	-	-

Maße in mm

Schiel PRO GAS PP - einwandig STARR

* Lieferzeit 4 Arbeitstage

Lichter Ø mm	60*	80	110*	125*	160*	200*	250*
--------------	-----	----	------	------	------	------	------



Kaminschachtabdeckung - Metall

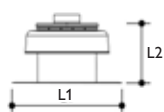

Art.-Nr.	149924	149925	149923	156128	156129	156130	auf Anfrage
€/Stk.	190,00	211,20	267,20	180,00	217,80	267,10	–
Gewicht	1,95	–	–	2,04	2,23	3,89	5,71
L1	350	350	350	350	350	480	500
L2	198	198	198	270	270	267	200
Ø125 - Ø200 in Alu lackiert, schwarz (RAL 9005)							
ACHTUNG: Ø125 - Ø200 ohne Mündungsrohr - mitbestellen siehe Pos. 9b							

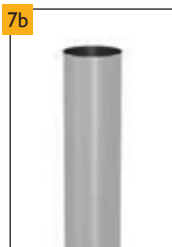

Mündungsrohr - Metall 1 m

- VA blank
- zusätzlich für Pos. 2 - Grundpaket
Pos. 9a - Kaminschachtabd.
jew. Ø125 - Ø200

Art.-Nr.	–	–	–	156100	156101	156102	–
€/Stk.	–	–	–	119,50	139,30	139,30	–
Gewicht	–	–	–	1,53	2,03	2,03	–
Länge	–	–	–	1000	1000	1000	–

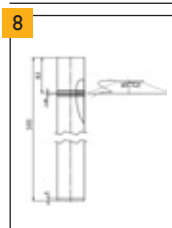

Mündungsrohr + Regenkragen

für F90 Mantelstein

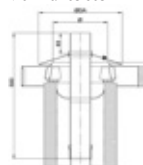

Art.-Nr.	170188	170189	170190	170191	170192	170193	170194
€/Stk.	148,10	153,00	161,70	169,40	186,20	215,80	252,50
Gewicht	0,80	0,85	1,16	1,25	1,60	1,95	2,40
ØDA	320	320	320	320	340	390	480

- Mündungsrohr (Edelstahl L=500mm) nicht kürzen, sondern das darunterliegende letzte PRO GAS PP Rohr an der Unterseite (nicht die Muffe)
- Schiel Zuluft-Abdeckplatte aus Edelstahl zusätzlich noch erforderlich



Bogen 15°

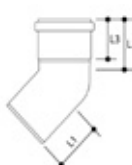

Art.-Nr.	auf Anfrage	149723	149715	auf Anfrage	auf Anfrage	156050	–
€/Stk.	–	21,20	29,50	–	–	129,40	–
Gewicht	–	–	–	0,22	0,45	0,62	–
L1	70	90	84	75	106	153	–
L2	80	90	90	78	100	197	–
L3	55	55	59	63	81	117	–



Bogen 30°



Art.-Nr.	auf Anfrage	149724	149716	auf Anfrage	auf Anfrage	156051	–
€/Stk.	–	14,10	19,80	–	–	129,40	–
Gewicht	0,06	0,09	–	0,24	0,49	0,75	–
L1	70	90	80	89	104	165	–
L2	80	90	90	89	103	210	–
L3	55	55	59	63	70	117	–



Bogen 45°

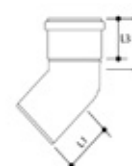

Art.-Nr.	149721	149725	149717	156058	156062	auf Anfrage	auf Anfrage
€/Stk.	12,00	14,10	19,80	40,80	66,10	–	–
Gewicht	0,06	0,11	–	0,26	0,54	0,90	1,76
L1	70	90	84	100	109	181	259
L2	80	90	88	100	114	181	248
L3	55	55	58	62	71	120	100



Bogen 87°



Art.-Nr.	149722	149726	149718	156059	156049	156053	auf Anfrage
€/Stk.	12,70	16,70	22,50	43,50	68,90	165,90	–
Gewicht	0,08	0,11	–	0,36	0,60	1,76	2,26
L1	110	120	115	129	156	304	384
L2	120	130	117	133	161	333	387
L3	55	55	58	62	71	120	100



Bogen 87° mit Stützfuß

passend auf Auflageschiene (Pos. 17)

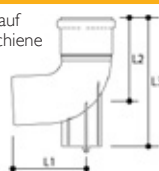



Art.-Nr.	149713	149714	149712	156132	156133	156135	156134
€/Stk.	22,50	30,80	46,30	95,60	120,90	309,30	492,90
Gewicht	0,09	0,14	–	0,40	0,63	,32	6,43
L1	110	120	115	129	156	304	384
L2	120	130	117	133	161	333	387
L3	180	210	215	250	296	490	710



Maße in mm



Schiel PRO GAS PP - einwandig STARR

* Lieferzeit 4 Arbeitstage



Lichter Ø mm 60* 80 110* 125* 160* 200* 250*

9f	Bogen 87° mit Stützfuß, kurz, mit Bajonettverschluss	Art.-Nr.	60*	80	110*	125*	160*	200*	250*
 <p>inkl. Auflageschiene Der Schutzdeckel dient zum Schutz des Bajonetts während der Montage</p> 	Art.-Nr.	–	155932	–	–	–	–	–	–
	€/Stk.	–	104,80	–	–	–	–	–	–
	Gewicht		0,30						

10	Auflageschiene	Art.-Nr.	60*	80	110*	125*	160*	200*	250*
 <p>für Bogen 87° mit Stützfuß (Pos. 15)</p> 	Art.-Nr.	149659	149659	149659	149659	149659	149659	156043	
	€/Stk.	14,10	14,10	14,10	14,20	14,20	14,20	14,20	84,20
	Gewicht	0,58	0,58	0,58	0,58	0,58	0,58	0,58	3,28
	L1	350	350	350	350	350	350	350	650

11	Belüftungsblende	Art.-Nr.	60*	80	110*	125*	160*	200*	250*
 <p>als Hinterlüftung bei Überdruck (rund um die Blende)</p> 	Art.-Nr.	149710	149711	149709	156045	156046	auf Anfrage	auf Anfrage	
	€/Stk.	40,80	46,30	49,20	49,10	49,10	–	–	
	Gewicht	0,25	0,25	0,25	0,22	0,20	0,41	0,36	
	L1	300	300	300	300	300	400	–	

12	Putztür	Art.-Nr.	60*	80	110*	125*	160*	200*	250*
 <p>Verzinkt - 149769 Edelstahl - 103575</p>	Art.-Nr.	149769	149769	149769	149769	103575	103575	103575	
	€/Stk.	41,60	41,60	41,60	41,60	112,70	112,70	112,70	
	Gewicht	1,38	1,38	1,38	1,38	2,28	2,28	2,28	
	Innenmaß	120/180	120/180	120/180	120/180	190/300	190/300	190/300	
	Außenmaß	205/255	205/255	205/255	205/255	272/382	272/382	272/382	

13	Siphon	Art.-Nr.	60*	80	110*	125*	160*	200*	250*
 <p>Wellschlauch Ø 21,5 / Ø 25 mm 1 m lang lose bei- gelegt</p> 	Art.-Nr.	149747	149747	149747	149747	149747	149747	149747	
	€/Stk.	40,80	40,80	40,80	40,80	40,80	40,80	40,80	
	Gewicht	0,17	0,17	0,17	0,17	0,17	0,17	0,17	
	L1	250	250	250	250	250	250	250	

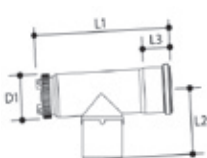
14	Revisions-T-Stück 87°	Art.-Nr.	60*	80	110*	125*	160*	200*	250*
 <p>inkl. Revisionsverschluss</p> 	Art.-Nr.	149767	149768	–	–	–	–	–	
	€/Stk.	30,80	35,00	–	–	–	–	–	
	Gewicht	0,08	0,24						
	L1	250	272						
	L2	100	124						
	L3	55	58						
	D1	75	75						

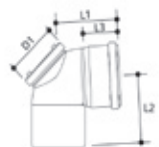
15	Bogen 87° mit Revisionsverschluss	Art.-Nr.	60*	80	110*	125*	160*	200*	250*
 	Art.-Nr.	152470	152471	149763	156108	156109	156110	auf Anfrage	
	€/Stk.	43,80	46,30	56,30	105,50	126,60	253,00	–	
	Gewicht	0,15	0,18	0,22	0,45	0,72	1,83	2,62	
	L1	146	156	146	129	156	310	384	
	L2	134	144	155	133	161	350	386	
	L3	55	58	62	62	71	117	100	
	D1	75	75	105	105	105	105	150	

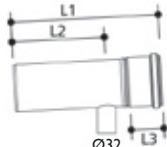
16	Rohr mit Kondensatablauf	Art.-Nr.	60*	80	110*	125*	160*	200*	250*
 	Art.-Nr.	149749	149750	149748	auf Anfrage	auf Anfrage	auf Anfrage	–	
	€/Stk.	30,30	30,30	52,20	–	–	–	–	
	Gewicht	0,19	0,20	0,22	0,39	0,57	1,33	–	
	L1	250	250	220	220	263	420	–	
	L2	155	155	115	115	148	220	–	
	L3	55	56	60	60	68	120	–	

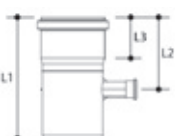
17	Rohr mit Messöffnung	Art.-Nr.	60*	80	110*	125*	160*	200*	250*
 	Art.-Nr.	149761	149762	149760	auf Anfrage	156032	auf Anfrage	–	
	€/Stk.	29,50	29,50	40,80	–	81,50	–	–	
	Gewicht	0,07	0,09	0,30	0,40	0,57	1,33	–	
	L1	175	160	220	220	263	420	–	
	L2	95	95	95	95	110	220	–	
	L3	55	55	57	70	81	120	–	

Maße in mm

Schiedel PRO GAS PP - einwandig STARR

* Lieferzeit 4 Arbeitstage

18



Erweiterung symmetrisch

Einbau nur senkrecht!

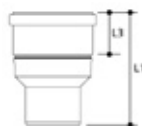

Lichter Ø mm	60*	80	110*	125*	160*	200*	250*
Erweiterung symmetrisch	60*	80	110	125	160*	200*	250*
Kesselseite Ø 60							
Art.-Nr.	-	149728	-	-	-	-	-
€/Stk.	-	33,90	-	-	-	-	-
L1 / L3		135 / 56					
Kesselseite Ø 63							
Art.-Nr.	-	149729	-	-	-	-	-
€/Stk.	-	33,90	-	-	-	-	-
Kesselseite Ø 70							
Art.-Nr.	-	149730	-	-	-	-	-
€/Stk.	-	33,90	-	-	-	-	-
Kesselseite Ø 75							
Art.-Nr.	-	149732	149731	-	-	-	-
€/Stk.	-	33,90	42,20	-	-	-	-
L1 / L3		175 / 56	-				
Kesselseite Ø 80							
Art.-Nr.	-	-	149734	-	-	-	-
€/Stk.	-	-	40,80	-	-	-	-
L1 / L3			165 / 55				
Kesselseite Ø 100							
Art.-Nr.	-	-	149727	-	-	-	-
€/Stk.	-	-	47,80	-	-	-	-
L1 / L3			160 / 56				
Kesselseite Ø 150							
Art.-Nr.	-	-	-	-	156066	-	-
€/Stk.	-	-	-	-	77,30	-	-
L1 / L3					185 / 71		

19



Erweiterung exzentrisch

Einbau waagrecht oder senkrecht



Kaminseite Ø	80	110	125	150	160	200	250
Erweiterung exzentrisch	80	110	125	150	160	200	250
Kesselseite Ø 60							
Art.-Nr.	152189	-	-	-	-	-	-
€/Stk.	52,00	-	-	-	-	-	-
L1 / L3	135 / 58						
Kesselseite Ø 80							
Art.-Nr.	-	149733	-	-	-	-	-
€/Stk.	-	53,40	-	-	-	-	-
L1 / L3		140 / 58					
Kesselseite Ø 110							
Art.-Nr.	-	-	156063	-	auf Anfrage	-	-
€/Stk.	-	-	-	-	-	-	-
L1 / L3			180/65		180/65		
Kesselseite Ø 125							
Art.-Nr.	-	-	-	-	156065	-	-
€/Stk.	-	-	-	-	68,90	-	-
L1 / L3					222/76		
Kesselseite Ø 150							
Art.-Nr.	-	-	-	-	170933	-	-
€/Stk.	-	-	-	-	67,70	-	-
L1 / L3					203/65		
Kesselseite Ø 160							
Art.-Nr.	-	-	-	-	-	auf Anfrage	-
€/Stk.	-	-	-	-	-	-	-
L1 / L3						310/117	
Kesselseite Ø 200							
Art.-Nr.	-	-	-	-	-	-	auf Anfrage
€/Stk.	-	-	-	-	-	-	-
L1 / L3							300/100

20



Reduzierung symmetrisch

Einbau waagrecht oder senkrecht

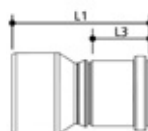

Kaminseite Ø	60*	80	110*	125*	160*	200*	250*
Reduzierung symmetrisch	60*	80	110*	125*	160*	200*	250*
Kesselseite Ø 80							
Art.-Nr.	170895	-	-	-	-	-	-
€/Stk.	69,90	-	-	-	-	-	-
L1 / L3	135 / 55						
Kesselseite Ø 110							
Art.-Nr.	-	170894	-	-	-	-	-
€/Stk.	-	82,00	-	-	-	-	-
L1 / L3		153 / 55					

Maße in mm

Schiedel PRO GAS PP - einwandig STARR

* Lieferzeit 4 Arbeitstage

Lichter Ø mm	60*	80	110*	125*	160*	200*	250*
--------------	-----	----	------	------	------	------	------

21



Reduzierung exzentrisch

Einbau waagrecht oder senkrecht

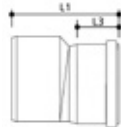

Kesselseite Ø 110							
Art.-Nr.	–	170896	–	–	–	–	–
€/Stk.	–	78,00	–	–	–	–	–
L1 / L3		135 / 55					
Kesselseite Ø 125							
Art.-Nr.	–	–	156103	–	–	–	–
€/Stk.	–	–	35,20	–	–	–	–
L1 / L3			158/67				
Kesselseite Ø 160							
Art.-Nr.	–	–	156104	156105	–	–	–
€/Stk.	–	–	49,10	68,90	–	–	–
L1 / L3			184/67	180/75			
Kesselseite Ø 200							
Art.-Nr.	–	–	–	–	156106	–	–
€/Stk.	–	–	–	–	137,70	–	–
L1 / L3					270/76		
Kesselseite Ø 250							
Art.-Nr.	–	–	–	–	–	156107	–
€/Stk.	–	–	–	–	–	274,90	–
L1 / L3						310/117	

22



Hosenstück

- Zur Aufteilung auf 2 Abgasanlagen (raumluftabhängig)
- Einbaulage senkrecht oder waagrecht

Hosenstück	Kaminseite	Ø 80-80	Ø 110-110	Ø125-125*	Ø160-160*
Kesselseite Ø 80					
Art.-Nr.	–	170887	–	–	–
€/Stk.	–	161,10	–	–	–
Kesselseite Ø 110					
Art.-Nr.	–	–	170883	–	–
€/Stk.	–	–	235,10	–	–
Kesselseite Ø 125					
Art.-Nr.	–	–	–	170884	–
€/Stk.	–	–	–	295,50	–
Kesselseite Ø 160					
Art.-Nr.	–	–	–	–	170885
€/Stk.	–	–	–	–	389,40
Kesselseite Ø 200					
Art.-Nr.	–	–	–	–	170886
€/Stk.	–	–	–	–	664,90

23



Lippendichtung für Rohrmuffen

- 2-lippig
- 10er Pack (nur bei Ø250 einzeln)



Lippendichtung für Rohrmuffen	Art.-Nr.	170906	170907	170908	auf Anfrage	auf Anfrage	auf Anfrage	auf Anfrage
€/Pkg.	47,00	49,70	56,40	–	–	–	–	–
Gewicht	0,01	0,01	0,02	0,02	0,04	0,07	0,10	–
D1	60	80	110	125	160	200	250	–

24



Revisionsdeckel

inkl. Dichtung



Revisionsdeckel	Art.-Nr.	170899	170899	170897	170897	170897	170897	170898
€/Stk.	15,80	15,80	18,20	18,20	18,20	18,20	18,20	19,90
D1	75	75	105	105	105	105	105	150

25

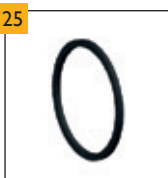

Flachdichtung für Revisionsdeckel

10er Pack (nur bei Ø250 einzeln)

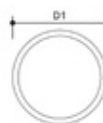

Flachdichtung für Revisionsdeckel	Art.-Nr.	170910	170910	170909	170909	170909	170909	170900
€/Pkg.	50,10	50,10	56,00	56,00	56,00	56,00	56,00	38,90
Gewicht	0,01	0,01	0,02	0,02	0,04	0,07	0,10	–
D1	75	75	105	105	105	105	150	–

26



Revisionschlüssel

- gelb
- verwendbar für alle Revisionen

Revisionschlüssel	Art.-Nr.	152208	152208	152208	152208	152208	152208	152208
€/Stk.	6,70	6,70	6,70	6,70	6,70	6,70	6,70	6,70

Schiel PRO GAS PP **Kaskaden** - Abgasanlagen (raumlufabhängig)

* Lieferzeit 4 Arbeitstage

1	Kaskadenanschluss L = ca. 1 m, weitere Ausführungen auf Anfrage	Abgassammler /Kesselanschluss	110 / 80		125 / 80		125 / 110		160 / 80		160 / 110		200 / 110		250 / 110	
			Art.-Nr.	auf Anfrage	auf Anfrage	auf Anfrage	auf Anfrage	156078	auf Anfrage	auf Anfrage	auf Anfrage	auf Anfrage	auf Anfrage	auf Anfrage	auf Anfrage	auf Anfrage
		€/Stk.	-	-	-	-	-	153,20	-	-	-	-	-	-	-	-
		Gewicht	0,95	1,43	1,29	2,23	2,08	3,47	2,12							
		Neigung Anschluss	45°	45°	45°	45°	45°	45°	42°							
		L1	1000	1079	1079	1079	1083	1120	675							
		L3	55	79	79	79	73	117	100							

2	Abschlussdeckel für Kaskadenanschluss mit Revision und Kondensatablauf (Ø 32 mm)	Abgassammler Ø:	110		125		160		200		250	
			Art.-Nr.	auf Anfrage	auf Anfrage	156036	auf Anfrage	auf Anfrage	auf Anfrage	auf Anfrage	auf Anfrage	
		€/Stk.	-	-	111,10	-	-	-	-	-	-	-
		Gewicht	0,45	0,49	0,41	0,94	1,89					
		L1	185	185	196	320	452					
		L3	60	62	76	120	100					
		D1	100	100	-	-	-					

Schiel PRO GAS PP - **Mehrfachbelegung** (raumlufunabhängig)

* Lieferzeit 4 Arbeitstage



		Lichter Ø mm	110*	125*	160*
1	MFB Kesselanschluss Kesselanschluss D 80	Art.-Nr.	156087	156088	auf Anfrage
		€/Stk.	213,90	351,50	-
		Gewicht	1,34	1,27	1,75
		L1	530	520	550
		D1	80	80	80
		- inkl. MFB Verbindungsschelle - inkl. Schiebemuffe			
2	MFB Kondensatanschluss Abflussanschluss D 40	Art.-Nr.	auf Anfrage	auf Anfrage	auf Anfrage
		€/Stk.	-	-	-
		Gewicht	1,30	1,23	1,72
		L1	530	520	550
		D1	40	40	40
		- inkl. MFB Verbindungsschelle - inkl. Schiebemuffe			
3	MFB Schachtsohle Abflussanschluss D 40	Art.-Nr.	156093	156094	auf Anfrage
		€/Stk.	263,60	344,50	-
		Gewicht	1,55	2,06	2,88
		L1	465	470	555
		L3	58	72	78
		D1	105	105	105
		- inkl. MFB Verbindungsschelle			
4	MFB Verbindungsschelle Bei jeder weiteren Rohrverbindung erforderlich	Art.-Nr.	156096	auf Anfrage	auf Anfrage
		€/Stk.	51,10	-	-
		Gewicht	0,16	0,17	0,19
		L1	158	174	209
		D1	110	125	160
5	MFB Verschlusskappe für Abgas Verschluss für freien Kesselanschluss D 80 (Pos. 1, MFB Kesselanschluss)	Art.-Nr.	auf Anfrage	auf Anfrage	auf Anfrage
		€/Stk.	-	-	-
		Gewicht	0,06	0,06	0,06
		D1	80	80	80

Maße in mm

Grundpaket - für FLEX - PP (im Schacht)
raumluftabhängig/-unabhängig (RLA/RLU)

		* Lieferzeit 4 Arbeitstage			
		Lichter Ø mm	60*	80	110*
1	 <p>Grundpaket mit Schachtabdeckung Metall</p> <p>für FLEX-PP-Rohre</p> <p>Inhalt: 1 x Auflageschiene 1 x Bogen 87° mit Stützfuß 1 x Adapter STARR/FLEX 5 x Abstandhalter FLEX 1 x Adapter FLEX/STARR 1 x Kaminschachtabdeckung FLEX, Metall</p>	Art.-Nr.	149917	149918	149919
		€/Stk.	364,50	364,50	503,70
		Gewicht	1,00	1,15	0,61

Schiedel PRO GAS PP - Anschlussstücke einwandig FLEXIBEL

		* Lieferzeit 4 Arbeitstage			
		Lichter Ø mm	60*	80	110*
2a	 <p>Rohrelement, FLEXIBEL, 25 m Rolle</p> <p>Jede gewünschte Länge erhältlich - in ganzen Metern.</p> <p>Nur komplette Rolle erhältlich.</p>	Art.-Nr.	149931	149934	149929
		€/Rolle	590,00	865,00	1.260,00
2b	 <p>Rohrelement, FLEXIBEL, 50 m Rolle*</p> <p>Nur komplette Rolle erhältlich</p>	Art.-Nr.	149932	149935	-
		€/Rolle	1.153,70	1.526,50	-

Maße in mm

Schiel PRO GAS PP - einwandig FLEXIBEL

* Lieferzeit 4 Arbeitstage

Lichter Ø mm	60*	80	110*
--------------	-----	----	------



Putzüranschluss für FLEX

inkl. FLEX-Adaption (oben und unten) inkl. Revisionsverschluss

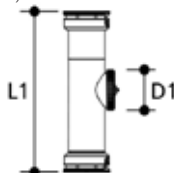

Art.-Nr.	149938	149936	149937
€/Stk.	90,00	132,20	143,40
Gewicht	0,3	0,3	0,4
L1	310	326	326
D1	70	70	100



Befestigungsschelle für PA-FLEX

für Putzüranschluss FLEX



Art.-Nr.	170870	170871	170869
€/Stk.	22,90	24,10	28,30
Gewicht	0,10	0,15	0,20

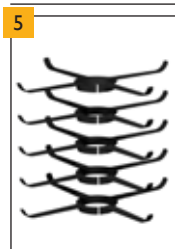

Abstandhalter-Set für FLEX

5 Stück, alle 2-3 m setzen

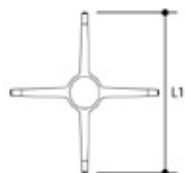

Art.-Nr.	149891	149892	149890
€/Stk.	47,80	52,20	59,10
Gewicht	0,23	0,25	—
L1	400	400	400



Kupplungsstück - FLEX

zum Verbinden von 2 FLEX-Rohren

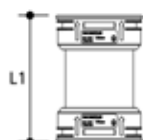

Art.-Nr.	149927	149928	149926
€/Stk.	54,80	68,80	97,00
Gewicht	0,06	0,17	0,19
L1	140	140	140



Adapter - STARR/FLEX

Übergang von STARR auf FLEX



Art.-Nr.	149894	149895	149893
€/Stk.	54,80	68,80	97,00
Gewicht			



Adapter - FLEX/STARR

Übergang von FLEX auf STARR

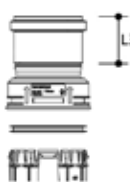

Art.-Nr.	152467	152468	152469
€/Stk.	59,10	73,20	101,40
Gewicht	0,05	0,08	0,10
L3	55	55	59

ACHTUNG:
Der Adapter Ø60 hat oben eine Muffe für Ø80



Montageset FLEX Ø80

Ist auch Bestandteil der „Kaminschachtabdeckung Flex, Metall“ Art.Nr. 149941

Art.-Nr.	—	157418	—
€/Stk.	—	42,70	—
Gewicht		0,03	

Maße in mm

Schiel PRO GAS PP - einwandig FLEXIBEL

* Lieferzeit 4 Arbeitstage

Lichter Ø mm 60* 80 110*

10



Kaminschachtabdeckung FLEX, Kunststoff

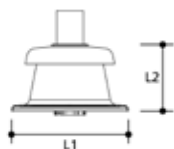

Art.-Nr.	170881	170882	170880
€/Stk.	106,10	106,10	123,60
Gewicht	1,40	1,45	1,50
L1	350	350	350
L2	198	198	198

11



Kaminschachtabdeckung FLEX, Metall

inkl. Adapter FLEX/STARR und Klemmring

ACHTUNG:
Der Adapter FLEX/STARR Ø60 hat oben eine Muffe Ø80



Art.-Nr.	auf Anfrage	149941	149939
€/Stk.	-	288,30	378,50
Gewicht	0,07	0,08	0,02
Abgasrohr InnenØ = 80			

12a



Stützbogen FLEX 45° mit Anschlussblende konzentrisch

Art.-Nr.	170911	170913	-
€/Stk.	186,70	194,80	-
Anschluss an konz.Verbindungsleitung	60/100	80/125	-

12b



Stützbogen FLEX 87° mit Anschlussblende konzentrisch

Art.-Nr.	170912	170914	-
€/Stk.	186,70	194,80	-
Anschluss an konz.Verbindungsleitung	60/100	80/125	-

13



Einziehhilfe FLEX

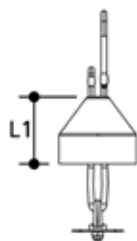

Art.-Nr.	170876	170877	170878
€/Stk.	63,10	64,40	72,50
L1	75	80	85

14



Seil für Einziehhilfe FLEX

Länge: 25 m

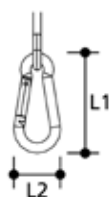

Art.-Nr.	170879	170879	170879
€/Stk.	60,40	60,40	60,40
L1	90	90	90
L2	42	42	42

Schiedel PRO GAS PP - doppelwandig KONZENTRISCH

Grundpakete - STARR- bzw. FLEX-PP (im Schacht)
mit konzentrischer Verbindungsleitung, nur für Innenbereich
raumluftUNabhängig (RLU)

* Lieferzeit 4 Arbeitstage

Lichter Ø mm	60/100*	80/125	110/150*
--------------	---------	--------	----------



Grundpaket STARR mit Schachtabdeckung Kunststoff				
Inhalt:	Art.-Nr.	auf Anfrage	149740	auf Anfrage
1 x Bogen 87° mit RV konz./ Rev.T-Stück 87° konz.**	€/Stk.	–	336,20	–
1 x Rohrelement konz. 500 mm	Gewicht	4,20	3,00	6,04
1 x Wandblende konz.				
1 x Bogen 87° mit Stützfuß				
1 x Auflageschiene				
1 x Kaminschachtabdeckung Kunststoff				
4 x Abstandhalter STARR				



Grundpaket STARR mit Schachtabdeckung Metall				
Inhalt:	Art.-Nr.	auf Anfrage	149916	auf Anfrage
1 x Bogen 87° mit RV konz./ Rev.T-Stück 87° konz.**	€/Stk.	–	482,50	–
1 x Rohrelement konz. 500 mm	Gewicht	6,04	5,82	2,34
1 x Wandblende konz.				
1 x Bogen 87° mit Stützfuß				
1 x Auflageschiene				
1 x Kaminschachtabdeckung Metall				
4 x Abstandhalter STARR				



Grundpaket FLEX mit Schachtabdeckung Metall				
Inhalt:	Art.-Nr.	auf Anfrage	auf Anfrage	auf Anfrage
1 x Bogen 87° mit RV konz./ Rev.T-Stück 87° konz.**	€/Stk.	–	–	–
1 x Rohrelement konz. 500 mm	Gewicht	3,35	3,11	3,16
1 x Wandblende konz.				
1 x Bogen 87° mit Stützfuß				
1 x Auflageschiene				
1 x Kaminschachtabdeckung FLEX, Metall				
5 x Abstandhalter FLEX				
1 x Adapter STARR/FLEX				
1 x Adapter FLEX/STARR				

Maße in mm

** Bei der Systemgröße 110/150 befindet sich ein Revisions-T-Stück in der Verbindungsleitung

Schiedel PRO GAS PP - doppelwandig KONZENTRISCH

Außenrohr in Metall weiß (Alu RAL 9010) - Verbindungsleitung: Nur Innenbereich

* Lieferzeit 4 Arbeitstage

Lichter Ø mm	60/100*	80/125	110/150*
--------------	---------	--------	----------

4a		Rohrelement KONZENTRISCH - 1 m			
		Innenrohr PP, Außenrohr: Metall, weiß	Art.-Nr.	149674	149676
		Art.-Nr.	149674	149676	149672
		€/Stk.	62,00	82,90	111,20
		Gewicht	1,34	1,71	2,60
		L1	1000	1000	1000
		L3	55	55	60

4b		Rohrelement KONZENTRISCH - 0,5 m			
		Innenrohr PP, Außenrohr: Metall, weiß	Art.-Nr.	149675	149677
		Art.-Nr.	149675	149677	149673
		€/Stk.	46,30	56,30	81,70
		Gewicht	0,69	0,89	1,43
		L1	500	500	500
		L3	55	55	60

4c		Rohrelement KONZENTRISCH - 0,25 m			
		Innenrohr PP, Außenrohr: Metall, weiß	Art.-Nr.	174928	174929
		Art.-Nr.	174928	174929	–
		€/Stk.	42,60	48,80	–
		Gewicht	0,49	0,63	–
		L1	250	250	–
		L3	55	55	–

5		Bogen 87° mit Revisionsverschluss KONZENTRISCH			
		Innenrohr PP, Außenrohr: Metall, weiß	Art.-Nr.	149681	149682
		Art.-Nr.	149681	149682	–
		€/Stk.	97,00	126,70	–
		Gewicht	0,54	0,74	–
		L1	110	120	–
		L2	120	130	–
		L3	55	55	–

6		Revisions-T-Stück 87° KONZENTRISCH			
		Innenrohr PP, Außenrohr: Metall, weiß	Art.-Nr.	–	–
		Art.-Nr.	–	–	149686
		€/Stk.	–	–	192,90
		Gewicht	–	–	–
		L1	–	–	140
		L2	–	–	130
		L3	–	–	65

7		Putztüranschluss KONZENTRISCH			
		Innenrohr PP, Außenrohr: Metall, weiß	Art.-Nr.	149684	149685
		Art.-Nr.	149684	149685	149683
		€/Stk.	82,90	111,20	177,30
		Gewicht	0,67	0,81	–

8a		Bogen 30° KONZENTRISCH			
		Innenrohr PP, Außenrohr: Metall, weiß	Art.-Nr.	149667	149668
		Art.-Nr.	149667	149668	149666
		€/Stk.	82,90	82,90	115,30
		Gewicht	–	–	–
		L1	85	100	100
		L2	95	110	110
		L3	55	55	60

8b		Bogen 45° KONZENTRISCH			
		Innenrohr PP, Außenrohr: Metall, weiß	Art.-Nr.	149662	149664
		Art.-Nr.	149662	149664	149660
		€/Stk.	54,80	62,00	97,00
		Gewicht	0,46	0,61	–
		L1	70	90	110
		L2	80	90	110
		L3	55	55	60

8c		Bogen 90° KONZENTRISCH			
		Innenrohr PP, Außenrohr: Metall, weiß	Art.-Nr.	149663	149665
		Art.-Nr.	149663	149665	149661
		€/Stk.	62,00	80,20	105,40
		Gewicht	0,59	0,72	–
		L1	110	120	165
		L2	120	130	174
		L3	55	55	60

9		Befestigungsschelle KONZENTRISCH			
		für konzentr. Rohr- elemente	Art.-Nr.	149690	149691
		Art.-Nr.	149690	149691	149689
		€/Stk.	18,30	19,80	21,20
		Gewicht	0,09	0,10	0,12
		L1 / D1	148 / 100	168 / 125	208 / 150

Maße in mm

Schiedel PRO GAS PP - doppelwandig KONZENTRISCH

Außenrohr in Metall weiß (Alu RAL 9010) - Verbindungsleitung: Nur Innenbereich

* Lieferzeit 4 Arbeitstage

		Lichter Ø mm	60/100*	80/125	110/150*
10	Rohr mit Kondensatablauf KONZENTRISCH Innenrohr PP, Außenrohr: Metall, weiß	Art.-Nr.	auf Anfrage	149671	auf Anfrage
		€/Stk.	-	102,80	-
		Gewicht	0,70	-	-

		Lichter Ø mm	60/100*	80/125	110/150*
11	Rohr mit Messöffnung KONZENTRISCH Innenrohr PP, Außenrohr: Metall, weiß	Art.-Nr.	149679	149680	149678
		€/Stk.	70,40	73,20	97,00
		Gewicht	0,32	-	-
		L1	250	119	175
		L3	95	49	95

		Lichter Ø mm	60/100*	80/125	110/150*
12	Trennstück als Rohrausgleichselement	Art.-Nr.	170916	170917	170915
		€/Stk.	74,00	75,10	96,70
		L1	255	255	255

Innenrohr - besitzt eine lange Muffe (zum Schieben)
Außenrohr - wird über nächstes Außenrohr geklemmt

		Kaminseite	Ø 60/100*	Ø 80/125	Ø 110/150*
13	Erweiterung KONZENTRISCH - symmetrisch Innenrohr PP, Außenrohr: Metall, weiß HINWEIS: Einbaulage nur senkrecht!	Kesselseite Ø 60/100			
		Art.-Nr.	-	149699	-
		€/Stk.	-	63,30	-
		L1/L3		135/55	
		Kesselseite Ø 63/96			
		Art.-Nr.	-	auf Anfrage	-
		€/Stk.	-	-	-
		L1/L3		135/55	
		Kesselseite Ø 75/125			
		Art.-Nr.	-	auf Anfrage	-
		€/Stk.	-	-	-
		L1/L3		135/55	
		Kesselseite Ø 100/150			
		Art.-Nr.	-	-	149705
		€/Stk.	-	-	91,40
		L1/L3			165/60
		Kesselseite Ø 80/125			
		Art.-Nr.	-	-	149702
		€/Stk.	-	-	91,40
		L1/L3			165/60
Kesselseite Ø 110/150					
Art.-Nr.	-	-	170875**		
€/Stk.	-	-	137,10		
L1/L3			165/60		

** Zusätzlich erforderlich:
Art. 173039 „Übergang VA
konz. 110/160“
siehe Seite 176 Pos. 13b

		Kaminseite	Ø 80/125	Ø 110/150*	Ø 110/160
14	Erweiterung KONZENTRISCH - exzentrisch Innenrohr PP, Außenrohr: Metall, weiß	Kesselseite Ø 60/100			
		Art.-Nr.	149698	-	-
		€/Stk.	209,70	-	-
		L1	135		
		Kesselseite Ø 80/125			
		Art.-Nr.	-	149704	174529
		€/Stk.	-	246,20	207,70
		L1		135	140

		Lichter Ø mm	60/100*	80/125	110/150*
15	Wandblende für konzentr. Rohrelemente	Art.-Nr.	149708	149707	149706
		€/Stk.	19,80	19,80	26,70
		Gewicht	0,16	0,11	0,17
		L1	194	230	230
		D1	100	125	150

		Lichter Ø mm	60/100*	80/125	110/150*
16	Gleitmittel 150 g	Art.-Nr.	149737	-	-
		€/Stk.	9,80	-	-
		Gewicht	0,17		

Maße in mm

Schiedel PRO GAS PP - doppelwandig KONZENTRISCH

Für DW Edelstahl Außen

* Lieferzeit 4 Arbeitstage

Lichter Ø mm	60/100*	80/125	110/150*	110/160*
--------------	---------	--------	----------	----------



Mündungsrohr KONZENTRISCH - rot				
Art.-Nr.	149693	149694	auf Anfrage	171421
Rot: RAL 8023				
€/Stk.	168,80	195,50	–	295,50
Gewicht	3,84	4,12	4,94	4,94
L1	1185	1185	1195	1195
L2	715	715	775	775

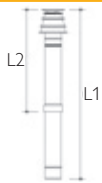

Mündungsrohr KONZENTRISCH - schwarz				
Art.-Nr.	149696	149697	149695	171420
Schwarz: RAL 9005				
€/Stk.	168,80	195,50	351,70	295,50
Gewicht	3,84	4,12	4,94	4,94
L1	1185	1185	1195	1195
L2	715	715	775	775

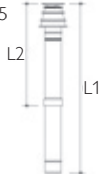

Überdachverlängerung KONZENTRISCH - 0,5 m - rot				
Art.-Nr.	149779	149779	auf Anfrage	171422
Rot: RAL 8023				
€/Stk.	97,00	97,00	–	151,90
Gewicht	1,78	1,78	2,98	2,98
L1	525	525	455	455



Überdachverlängerung KONZENTRISCH - 0,5 m - schwarz				
Art.-Nr.	149776	149776	149775	171423
Schwarz: RAL 9005				
€/Stk.	97,00	97,00	151,90	151,90
Gewicht	1,78	1,78	–	2,98
L1	525	525	455	455



Überdachverlängerung KONZENTRISCH - 1 m - rot				
Art.-Nr.	149777	149777	–	–
Rot: RAL 8023				
€/Stk.	136,60	136,60	–	–
Gewicht	1,78	1,78	–	–
L1	1000	1000	–	–



Überdachverlängerung KONZENTRISCH - 1 m - schwarz				
Art.-Nr.	149778	149778	–	–
Schwarz: RAL 9005				
€/Stk.	136,60	136,60	–	–
Gewicht	2,98	2,98	–	–
L1	1000	1000	–	–

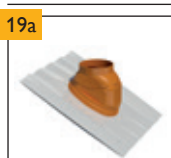

Schrägdachpfanne 25°-45° - rot				
Art.-Nr.	149772	149772	149770	auf Anfrage
Rot: RAL 8023				
€/Stk.	84,30	84,30	112,60	–
Gewicht	3,06	3,06	3,35	3,35
L1	140	140	140	140
D1	131,5	131,5	172,0	172,0

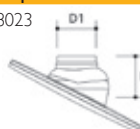

Schrägdachpfanne 25°-45° - schwarz				
Art.-Nr.	149773	149773	149771	auf Anfrage
Schwarz: RAL 9005				
€/Stk.	84,30	84,30	112,60	–
Gewicht	3,06	3,06	3,35	3,35
L1	140	140	140	140
D1	131,5	131,5	172,0	172,0

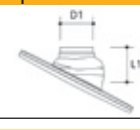

Flachdachkragen KONZENTRISCH				
Art.-Nr.	149736	149736	149735	auf Anfrage
Höhe 250 mm				
€/Stk.	82,90	82,90	97,00	–
Gewicht	1,14	1,14	1,48	1,48
L1	100	100	150	150
L2	410	410	470	470
D1	135,0	135,0	170,0	170,0

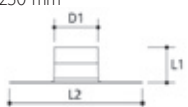

Maße in mm

Schiedel PRO GAS PP - Außenwand DW Abgassystem KONZENTRISCH - für die Montage an der Außenwand

Innenrohr PRO GAS PP

Außenrohr in **Edelstahl glänzend** (1.4301)

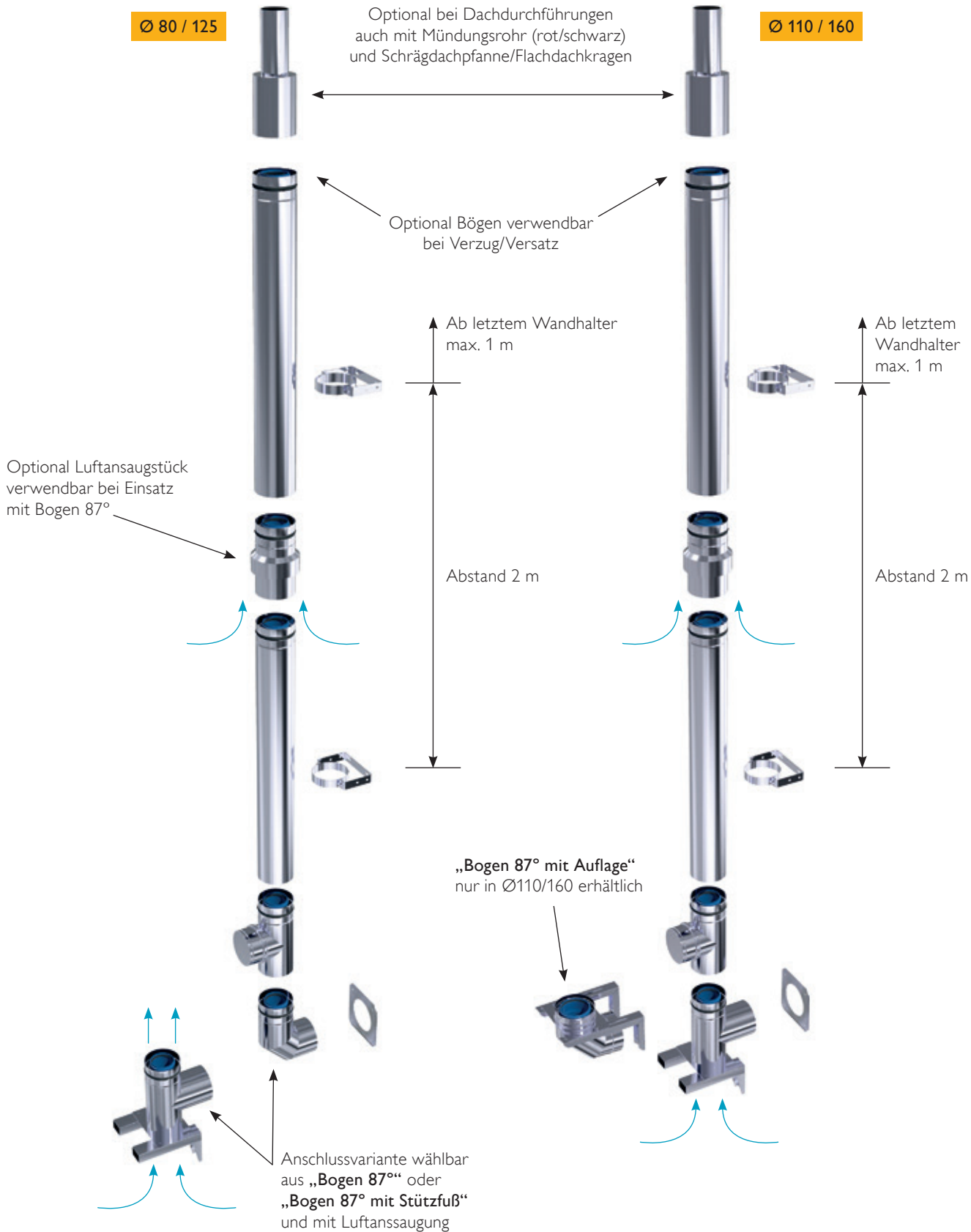



Schiel PRO GAS PP - Außenwand DW Abgassystem KONZENTRISCH

für die Montage an der Außenwand, Außenrohr in Edelstahl glänzend (1.4301)

Lichter Ø mm	80/125	110/160*
--------------	--------	----------

1		Mündungsabschluss DW-KONZENTRISCH Innenrohr PP, Außenrohr: Edelstahl glänzend	Art.-Nr.	149903	170893
			€/Stk.	68,80	83,20
			Gewicht	-	-
			L1	110	110
			L2	57	57
			HINWEIS: Bei einer Dachdurchführung ist die Dachdurchführung von ICS Ø80 + Regenkragen inkl. Dichtband Ø80 zu verwenden.		

2a		Rohrelement 1 m DW-KONZENTRISCH Innenrohr PP, Außenrohr: Edelstahl glänzend	Art.-Nr.	149905	170905
			€/Stk.	97,00	129,10
			Gewicht	-	-
			L1	1000	1000
			L2	55	55

2b		Rohrelement 0,5 m DW-KONZENTRISCH Innenrohr PP, Außenrohr: Edelstahl glänzend	Art.-Nr.	149906	170904
			€/Stk.	75,90	92,80
			Gewicht	-	-
			L1	500	500
			L2	55	55

3		Luftansaugstück DW-KONZENTRISCH Innenrohr PP, Außenrohr: Edelstahl glänzend	Art.-Nr.	149900	170890
			€/Stk.	125,30	159,80
			Gewicht	-	-
			L1	250	110
			L3	55	57

4		Putztüranschluss DW-KONZENTRISCH Innenrohr PP, Außenrohr: Edelstahl glänzend	Art.-Nr.	149904	170901
			€/Stk.	125,30	159,80
			Gewicht	-	-

5		Etagenbausatz Mehrfachbelegung DW-KONZENTRISCH für Mehrfachbelegung	Art.-Nr.	-	174528
			€/Stk.	-	596,40
			Gewicht	-	-
			- Stutzen T-Stück Ø80/125 - Inhalt: T-Stück 90°, Luftansaugstück, Mauerblende		

6a		Wandhalter DW-KONZENTRISCH alle 2 m setzen	Art.-Nr.	149910	170920
			€/Stk.	111,20	64,60
			Gewicht	-	-

6b		Verlängerung für Wandhalter 150 mm DW-KONZENTRISCH Wandabstand 145 mm	Art.-Nr.	149908	149908
			€/Stk.	64,60	64,60
			Gewicht	-	-

HINWEIS: Weitere Verlängerungen siehe ICS Seite 46/47
Maße in mm

Schiedel PRO GAS PP - Außenwand DW Abgassystem KONZENTRISCH

für die Montage an der Außenwand, Außenrohr in Edelstahl glänzend (1.4301)

Lichter Ø mm	80/125	110/160*
--------------	--------	----------



Passend zu Wandhalter 6a

Typ	L	b
L 2	450	32
L 3	550	42
L 4	750	42

Typ	L	b
L 7	1060	42
L 8	1275	42

Verlängerung Wandhalter (Paar)

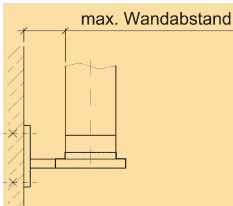
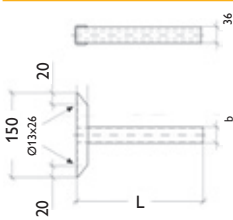

max. Wandabstand bei "Typ L2"	390	390
Art.-Nr.	101739	101739
€/Paar	172,30	172,30
max. Wandabstand bei "Typ L3"	490	490
Art.-Nr.	101740	101740
€/Paar	194,90	194,90
max. Wandabstand bei "Typ L4"	690	690
Art.-Nr.	101741	101741
€/Paar	252,50	252,50
max. Wandabstand bei "Typ L7"	1000	1000
Art.-Nr.	164511	164511
€/Paar	355,10	355,10
max. Wandabstand bei "Typ L8"	1215	1215
Art.-Nr.	164512	164512
€/Paar	379,20	379,20

HINWEIS: Regenabdeckung für seitliche Formrohrschlitze siehe Pos. 7 (v.a. bei Vollwärmeschutz)
 - Befestigungsmaterial bauseits (untergrundabhängig) - siehe auch S. 61 „Hinweis Montage“



7

Regenabdeckung für Montageschienen und Wandhalter-Verlängerungen

aus Kunststoff für Pos. 6c, 15b



Art.-Nr.	101728	101728
€/Stk.	24,60	24,60
Länge cm	100	100

- Zusätzliche Abdichtung zur Wand hin erforderlich



8a

Bogen 30° DW-KONZENTRISCH

Innenrohr: PP
 Außenrohr: Edelstahl glänzend

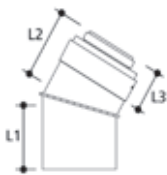

Art.-Nr.	149897	170872
€/Stk.	93,00	129,10
Gewicht	-	-
L1	100	100
L2	110	110
L3	55	55



8b

Bogen 45° DW-KONZENTRISCH

Innenrohr: PP
 Außenrohr: Edelstahl glänzend

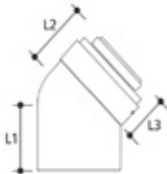

Art.-Nr.	149898	170873
€/Stk.	93,00	129,10
Gewicht	-	-
L1	90	90
L2	90	90
L3	55	55



8c

Bogen 87° DW-KONZENTRISCH

Innenrohr: PP
 Außenrohr: Edelstahl glänzend

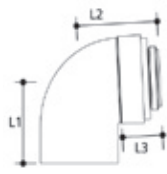

Art.-Nr.	149899	-
€/Stk.	97,00	-
Gewicht	-	-
L1	120	-
L2	130	-
L3	55	-



8d

Bogen 87° mit Auflage

ohne Luftansaugung

- passend auf Wandkonsole (Pos. 17a) und Montageschienen (Pos. 17a+17b)

Art.-Nr.	-	170874
€/Stk.	-	133,00
Gewicht	-	-

- waagrecht weiter passend mit weißer Verbindungsleitung DW-konzentrisch

Maße in mm

Schiedel PRO GAS PP - Außenwand DW Abgassystem KONZENTRISCH

für die Montage an der Außenwand, Außenrohr in Edelstahl glänzend (1.4301)

Lichter Ø mm	80/125	110/160*
--------------	--------	----------

9a		Bogen 87° mit Stützfuß mit Luftansaugung DW-KONZENTRISCH - Innenrohr PP Außenrohr: Edelstahl glänzend - passend auf Wandkonsole (Pos. 17a) + Montageschienen (Pos. 17b)	Art.-Nr.	149896	170868
			€/Stk.	175,90	232,20
			NEU: Drehbar		
9b		Übergang VA KONZENTRISCH 110/160 für Systemwechsel von DW-Edelstahl konz. auf weiße konz. Verbindungsleitung (erforderlich für Pos. 13a)	Art.-Nr.	-	173039
			€/Stk.	-	89,30
10		Adapter für Dachdurchführung Einbau unterhalb des "Mündungsrohres" (rot/schwarz) Pos. 20/21, S. 172	Art.-Nr.	170918	170919
			€/Stk.	72,50	98,10
11		Klemmband - Empfehlung bei Verzug - Nicht für über Dach	Art.-Nr.	170888	170889
			€/Stk.	38,80	47,00
12		Zwischenkonsole 	Art.-Nr.	174930	174931
			€/Stk.	142,60	181,50
			Gewicht	1,04	1,29
			A/B	150/224	180/254
			X/Y	114/190	144/220
13a		Wandkonsole 50-150 mm für Wandmontage (Paar) passend zu Pos. 10, 11	Art.-Nr.	149909	149909
			€/Stk.	132,20	132,20
			max. Wandabstand	180	145
13b		Montageschienen für Wandmontage (Paar) passend zu Pos. 11, 12 	max. Wandabstand bei "Typ 570"	430	390
			Art.-Nr.	101744	101744
			€/Paar	226,10	226,10
			max. Wandabstand bei "Typ 720"	580	540
			Art.-Nr.	101746	101746
			€/Paar	387,30	387,30
			max. Wandabstand bei "Typ 820"	680	640
			Art.-Nr.	101747	101747
			€/Paar	409,80	409,80
			max. Wandabstand bei "Typ 1004"	860	820
			Art.-Nr.	101748	101748
			€/Paar	431,90	431,90
			max. Wandabstand bei "Typ 1120"	980	940
			Art.-Nr.	101749	101749
			€/Paar	448,20	448,20
max. Wandabstand bei "Typ 1304"	1160	1120			
Art.-Nr.	101750	101750			
€/Paar	468,70	468,70			
max. Wandabstand bei "Typ 1504"	1360	1320			
Art.-Nr.	101751	101751			
€/Paar	486,30	486,30			
			HINWEIS: Regenabdeckung für obere Formrohrschlitze - siehe Pos. 7 (v.a. bei Vollwärmeschutz) Befestigungsmaterial bauseits (untergrundabhängig) - siehe auch S. 61 „Hinweis Montage“		
14a		Mauerblende DW-KONZENTRISCH	Art.-Nr.	149901	170891
			€/Stk.	40,80	41,70
			Gewicht	-	-
14b		Mauerblende 2-teilig DW-KONZENTRISCH	Art.-Nr.	149902	170892
			€/Stk.	53,40	87,30
15		Regenkragen 	Art.-Nr.	170208	106139
			€/Stk.	58,70	75,10
			ØA	130	160
			ØB	270	300
			h	140	50

- Angebot
- Bestellblatt
- Auftragsbestätigung

Firma: _____

Name: _____

Straße: _____

PLZ/Ort: _____

Tel/Fax: _____

Bauvorhaben: _____

Straße: _____

PLZ/Ort: _____

Bauhöhe in m: _____

Kessel/Leistung kW: _____

Ø _____ mm

- Öl
- Gas

- Überdruck
- Unterdruck

Schiedel GmbH
Friedrich-Schiedel-Straße 2 - 6, 4542 Nußbach

Kundencenter:
T +43 (0)50 6161, F +43 (0)50 6161-444
bestellung.at@schiedel.com

Datum: _____

Pos	PRO GAS PP - einwandig STARR	Menge	E-Preis	G-Preis
1	Grundpaket Schachtabd. Kunststoff			
2	Grundpaket Schachtabdeckung Metall			
3a	Rohrelement STARR - 2 m			
3b	Rohrelement STARR - 1 m			
3c	Rohrelement STARR - 0,5 m			
4	Putztüranschluss			
5	Abstandhalter			
6	Kaminschachtabdeckung Kunststoff			
7a	Kaminschachtabdeckung Metall			
7b	Mündungsrohr Metall 1m			
8	Mündungsrohr + Regenkragen			
9a	Bogen 15°			
9b	Bogen 30°			
9c	Bogen 45°			
9d	Bogen 87°			
9e	Bogen 87° mit Stützfuß			
9f	Bogen 87° mit Stütz., kurz, schraub.			
10	Auflageschiene			
11	Belüftungsblende			
12	Putztür			
13	Siphon			
14	Revisions-T-Stück 87°			
15	Bogen 87° m. Revisionsverschluss			
16	Rohr mit Kondensatablauf			
17	Rohr mit Messöffnung			
18	Erweiterung symmetrisch			
19	Erweiterung exzentrisch			
20	Reduzierung symmetrisch			
21	Reduzierung exzentrisch			
22	Hosenstück			
23	Lippendichtung für Rohrmuffen			
24	Revisionsdeckel			
25	Flachdichtung für Revisionsdeckel			
26	Revisionsschlüssel			
Pos	PRO GAS PP - Kaskaden Abgasanl.	Menge	E-Preis	G-Preis
1	Kaskadenanschluss			
2	Abschlussdeckel f. Kaskatenanschluss			
Pos	PRO GAS PP - Mehrfachbelegung	Menge	E-Preis	G-Preis
1	MFB Kesselanschluss			
2	MFB Kondensatanschluss			
3	MFB Schachtsohle			
4	MFB Verbindungsschelle			
5	MFB Verschlusskappe für Abgas			
Pos	PRO GAS PP - Anschlussstücke einwandig FLEXIBEL	Menge	E-Preis	G-Preis
1	Grundpaket Schachtabdeckung Metall			
2a	Rohrelement FLEXIBEL 25 m			
2b	Rohrelement FLEXIBEL 50 m			
3	Putztüranschluss für FLEX			
4	Befestigungsschelle für PA-FLEX			
5	Abstandhalter-Set für FLEX			
6	Kupplungsstück - FLEX			
7	Adapter - STARR/FLEX			
8	Adapter - FLEX/STARR			
9	Montageset FLEX Ø80			
10	Kaminschachtabd. FLEX, Kunststoff			
11	Kaminschachtabdeckung FLEX, Metall			
12a	Stützbogen FLEX 45° m. Anschlussbl.			
12b	Stützbogen FLEX 87° m. Anschlussbl.			
13	Einziehhilfe FLEX			
14	Seil für Einziehhilfe FLEX			
SUMME				

Materialaufstellung

Schiedel PRO GAS PP

		Menge	E-Preis	G-Preis
Pos	PRO GAS PP - doppelwandig KONZENTRISCH			
1	Grundpaket / STARR Abd. Kunststoff			
2	Grundpaket / STARR Abd. Metall			
3	Grundpaket / FLEX Abdeckung Metall			
4a	Rohrelement KONZENTRISCH - 1 m			
4b	Rohrelement KONZENTRISCH - 0,5 m			
4c	Rohrelement KONZENTRISCH - 0,25 m			
5	Bogen 87° Revisionsverschl. KONZ.			
6	Revisions-T-Stück 87° KONZ.			
7	Putztüranschluss KONZENTRISCH			
8a	Bogen 30° KONZENTRISCH			
8b	Bogen 45° KONZENTRISCH			
8c	Bogen 90° KONZENTRISCH			
9	Befestigungsschelle KONZENTRISCH			
10	Rohr Kondensatablauf KONZENTR.			
11	Rohr mit Messöffnung KONZENTR.			
12	Trennstück			
13	Erweiterung KONZENTR. - sym.			
14	Erweiterung KONZENTR. - exz.			
15	Wandblende			
16	Gleitmittel			
17a	Mündungsrohr KONZENTR. - rot			
17b	Mündungsrohr KONZ. - schwarz			
18a	Überdachverl. KONZ. - 0,5 m - rot			
18b	Überdachverl. KONZ. - 0,5 m - schw.			
18c	Überdachverl. KONZ. - 1 m - rot			
18d	Überdachverl. KONZ. - 1 m - schwarz			
19a	Schrägdachpfanne 25°-45° - rot			
19b	Schrägdachpfanne 25°-45° - schwarz			
20	Flachdachkragen KONZENTRISCH			
Pos	PRO GAS PP - Außenwand DW Abgassystem KONZENTRISCH			
1	Mündungsabschluss DW-KONZ.			
2a	Rohrelement 1 m DW-KONZ.			
2b	Rohrelement 0,5 m DW-KONZ.			
3	Luftansaugstück DW-KONZ.			
4	Putztüranschluss DW-KONZ.			
5	Etagenbausatz MFB DW-KONZ.			
6a	Wandhalter DW-KONZ.			
6b	Verlängerung f. Wandhalter DW-K.			
6c	Verlängerung für Wandhalter (Paar)			
7	Regenabdeckung f. Montagesch.+Verl.			
8a	Bogen 30° DW-KONZ.			
8b	Bogen 45° DW-KONZ.			
8c	Bogen 87° DW-KONZ.			
8d	Bogen 87° mit Auflage			
9a	Bogen 87° mit Stützfuß mit Luftans.			
9b	Übergang VA KONZ. 110/160			
10	Adapter für Dachdurchführung			
11	Klemmband			
12	Zwischenkonsole			
13a	Wandkonsole 50-100 für Wandmont.			
13b	Montageschienen für Wandmontage			
14a	Mauerblende DW-KONZ.			
14b	Mauerblende 2-tlg. DW-KONZ.			
15	Regenkragen Ø160			
SUMME				

- Angebot
- Bestellblatt
- Auftragsbestätigung

Firma: _____

Name: _____

Straße: _____

PLZ/Ort: _____

Tel/Fax: _____

Bauvorhaben: _____

Straße: _____

PLZ/Ort: _____

Bauhöhe in m: _____

Kessel/Leistung kW: _____

Ø _____ mm

- | | |
|------------------------------|-------------------------------------|
| <input type="checkbox"/> Öl | <input type="checkbox"/> Überdruck |
| <input type="checkbox"/> Gas | <input type="checkbox"/> Unterdruck |

Schiedel GmbH
Friedrich-Schiedel-Straße 2 - 6, 4542 Nußbach

Kundencenter:
T +43 (0)50 6161, F +43 (0)50 6161-444
bestellung.at@schiedel.com

Datum: _____

Schiedel LB 90

Das Leichtgewicht unter den Kaminschächten



SCHIEDEL

LB 90



Schiedel LB 90 - Leichtbauschacht

Das Leichtgewicht unter den Kaminschächten

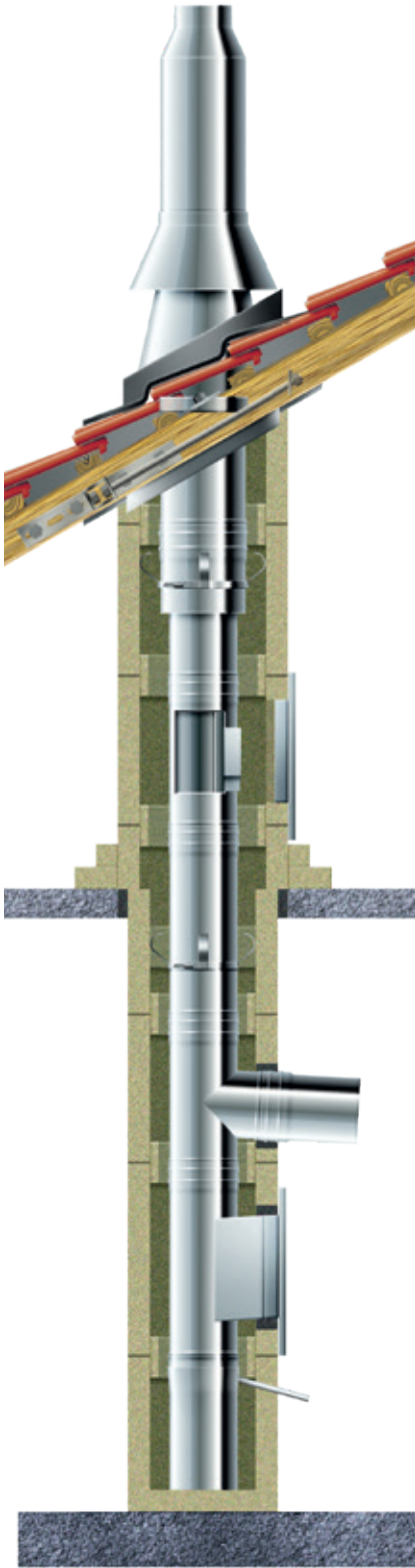

Der Problemlöser für Innen

Der Leichtbauschacht Schiedel LB 90 spart Platz und überzeugt durch sein geringes Eigengewicht sowie die schnelle Montage. Moderne Abgasanlagen können somit nachträglich problemlos in bestehende Gebäude eingebaut werden.

Der Schacht wird mit **45 mm dicken Vermiculit-Wärmedämmplatten** hergestellt. In Verbindung mit den bewährten Schiedel Abgassystemen PRIMA PLUS, PRO GAS FLEX oder ICS, die für den Anschluss an Feuerstätten im Unter- und Überdruckbetrieb prädestiniert sind, ergeben sich hochmoderne Abgasanlagen in Leichtbauweise. Eine zusätzliche Wärmedämmung der Abgasrohre ist nicht erforderlich, außer für feste Brennstoffe.

Der Leichtbauschacht LB 90 wird über ein Federsystem einfach zusammengesteckt und durch einen speziellen Brandschutzkleber verbunden. Der Schiedel LB 90 verfügt über die Feuerwiderstandsklasse L90 und kann ohne zusätzliche Verkleidung eingesetzt werden.

Die Vorteile im Überblick:

- Geprüft für alle Feuerstätten
- Feuerwiderstandsklasse L90
- Einfache Montage
- Geringes Gewicht
- Platzsparende Bauweise
- Geringe Montagezeiten vor Ort durch Baukastensystem
- Keine zusätzliche Wärmedämmung erforderlich (außer für feste Brennstoffe)
- Abstand zu brennbaren Bauteilen: 50 mm

Schiedel LB 90 – modern, leicht und platzsparend

Der Leichtbauschacht von Schiedel überzeugt durch die einfache und schnelle Montage und erfüllt alle Anforderungen an moderne Abgasanlagen, in Verbindung mit Schiedel Abgassystemen.

	SCHIEDEL PRIMA PLUS		SCHIEDEL ICS		SCHIEDEL PRO GAS FLEX		SCHIEDEL PRO GAS PP				
Schacht Innenmaß in mm [a]	130x130*	150x150*	180x180	200x200*	220x220	240x240*	250x250*	270x270	280x280*	300x300	350x350*
Schacht Außenmaß in mm [A]	220x220	240x240*	270x270	290x290*	310x310	330x330*	340x340*	360x360	370x370*	390x390	440x440*
pas. für max. Ø PPL mit Dämmung**	–	–	80	100	113	140	150	160	180	200	250
pas. für max. Ø ICS	–	–	80	100	130	130	150	150	180	200	250
pas. für max. Ø PRO GAS FLEX	75	90	110	–	–	–	–	–	–	–	–
pas. für max. Ø PRO GAS PP	60	80	110	125	160	160	160	200	200	200	250

* Lieferzeit 10 Arbeitstage / ** PPL-Dämmung 20 mm (Ø 80 - 200), 25 mm (Ø 230 - 250)

Schiel LB 90 - Leichtbauschacht

Das Leichtgewicht unter den Kaminschächten

Systemdarstellungen

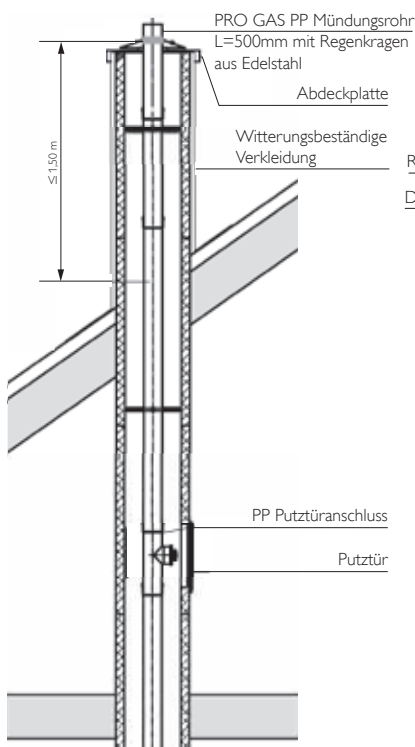

Systemdarstellung PRO GAS PP

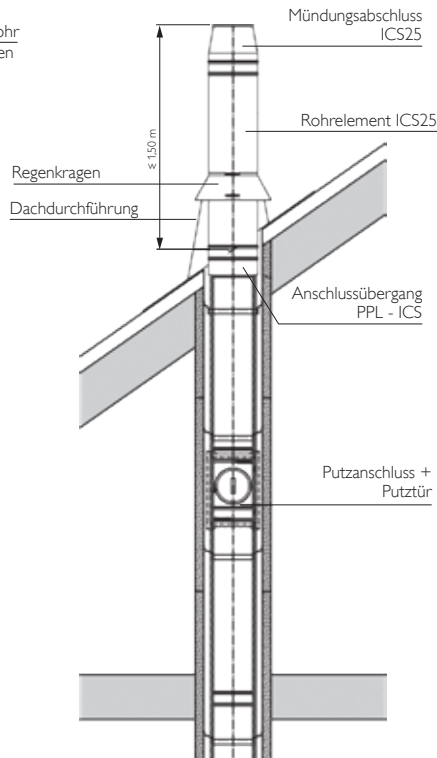

Systemdarstellung PRIMA PLUS

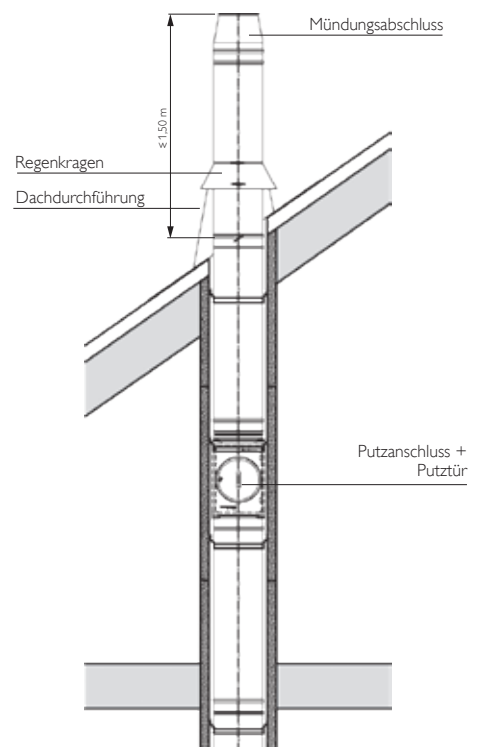

Systemdarstellung ICS

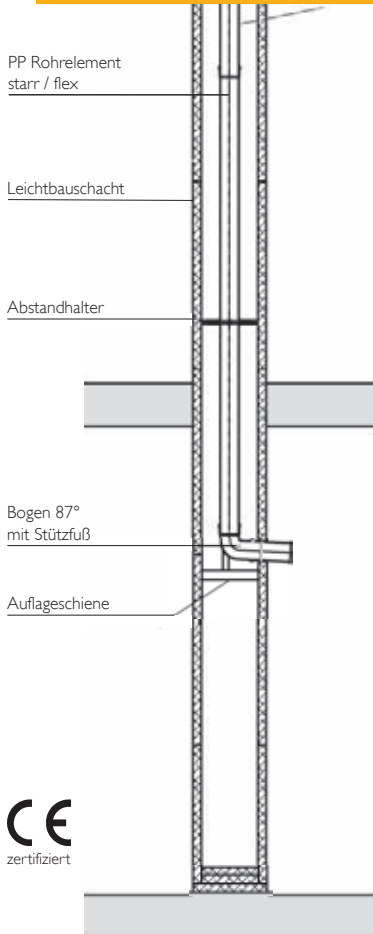

CE
zertifiziert

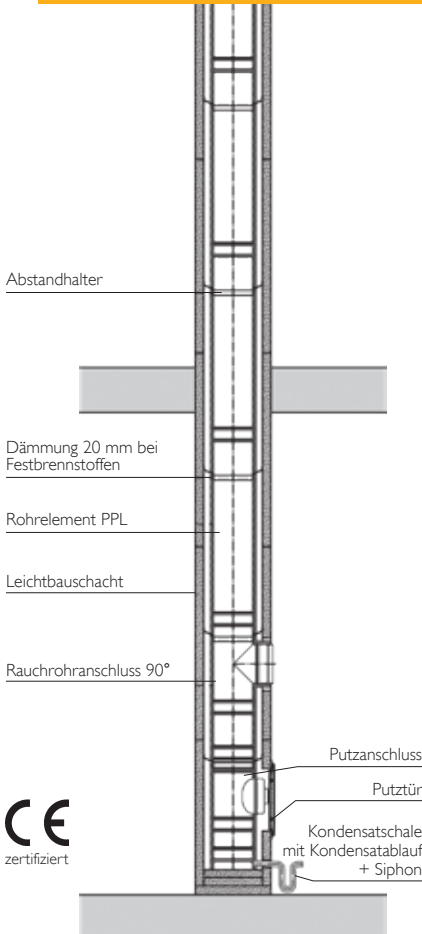

CE
zertifiziert

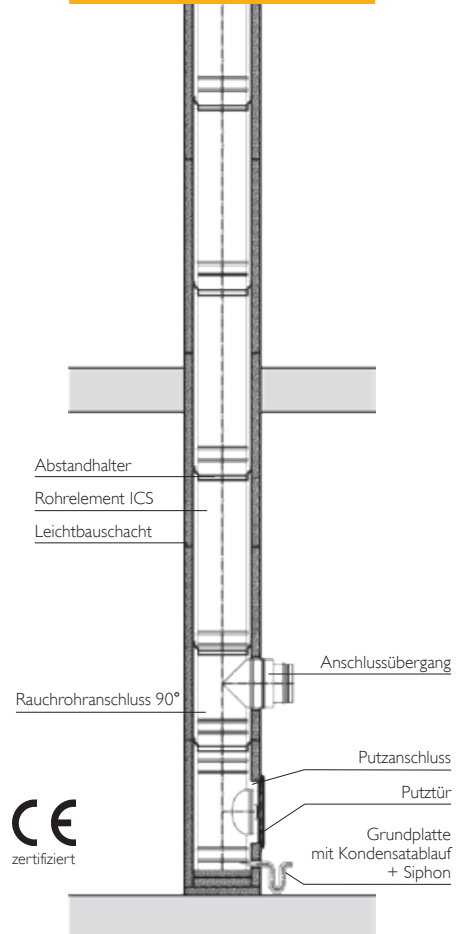

CE
zertifiziert

Schiedel LB 90 - Leichtbauschacht

Das Leichtgewicht unter den Kaminschächten

* Lieferzeit 10 Arbeitstage

** PPL-Dämmung - nur bei Festbrennstoff
20 mm (Ø 80 - 200)
25 mm (Ø 230 - 250)

SCHIEDEL	PRIMA PLUS
SCHIEDEL	ICS
SCHIEDEL	PRO GAS FLEX
SCHIEDEL	PRO GAS PP

Schacht Innenmaß in mm [a]	130x130	150x150	180x180	200x200*
Schacht Außenmaß in mm [A]	220x220	240x240	270x270	290x290*
pas. für max. Ø PPL mit Dämmung**	-	-	80	100
pas. für max. Ø ICS	-	-	80	100
pas. für max. Ø PRO GAS FLEX	75	90	110	-
pas. für max. Ø PRO GAS PP	60	80	110	125



Grundplatte



Art.-Nr.	137780	137781	108029	108110
€/Stk.	23,70	26,70	30,00	32,30
Aufbauhöhe H	45	45	45	45
Schacht Außenmaß	220	240	270	290

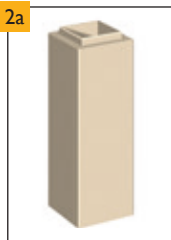

Schachtelement 1000

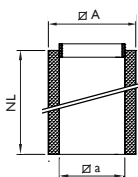

Art.-Nr.	137782	137784	107997	108070
€/Stk.	201,20	218,00	225,70	240,60
Gewicht kg/Stk.	19,67	19,71	23,00	25,00
Nutzlänge (NL)	1000	1000	1000	1000
Schacht Innenmaß a	130	150	180	200
Schacht Außenmaß A	220	240	270	290
Wandstärke	45	45	45	45

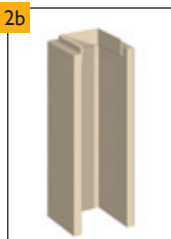

Schachtelement 1000 Frontplatte abnehmbar

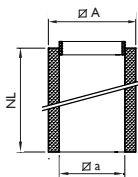

Art.-Nr.	137783	137785	108005	108080
€/Stk.	201,20	218,00	225,70	240,60
Gewicht kg/Stk. (vorne offen)	19,67	19,71	23,00	25,00
Nutzlänge (NL)	1000	1000	1000	1000
Schacht Innenmaß a	130	150	180	200
Schacht Außenmaß A	220	240	270	290
Wandstärke	45	45	45	45

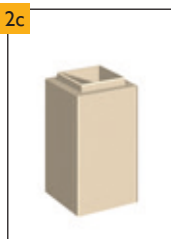

Schachtelement 500

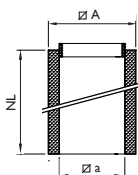

Art.-Nr.	137786	137788	107993	108065
€/Stk.	109,70	116,60	122,40	129,00
Gewicht kg/Stk.	9,51	10,05	17,25	18,75
Nutzlänge (NL)	500	500	500	500
Schacht Innenmaß a	130	150	180	200
Schacht Außenmaß A	220	240	270	290
Wandstärke	45	45	45	45

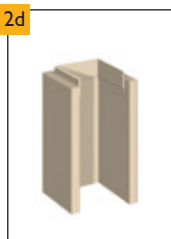

Schachtelement 500 Frontplatte abnehmbar*

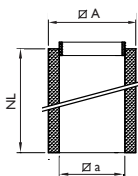

Art.-Nr.	137787	137789	108001	108075
€/Stk.	109,70	116,60	122,40	129,00
Gewicht kg/Stk. (vorne offen)	9,51	10,05	17,25	18,75
Nutzlänge (NL)	500	500	500	500
Schacht Innenmaß a	130	150	180	200
Schacht Außenmaß A	220	240	270	290
Wandstärke	45	45	45	45

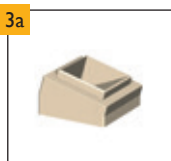

Bogen 15°*

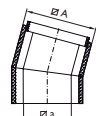

Art.-Nr.	137792	137793	108009	108085
€/Stk.	306,50	320,70	339,20	360,90
Schacht Innenmaß a	130	150	180	200
Schacht Außenmaß A	220	240	270	290
Wandstärke	45	45	45	45



Bogen 30°*

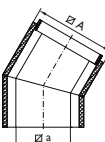

Art.-Nr.	137794	137795	108013	108090
€/Stk.	306,50	320,70	339,20	360,90
Schacht Innenmaß a	130	150	180	200
Schacht Außenmaß A	220	240	270	290
Wandstärke	45	45	45	45

Maße in mm

Schiedel LB 90 - Leichtbauschacht

Das Leichtgewicht unter den Kaminschächten

220x220	240x240*	250x250*	270x270	280x280	300x300	350x350*
310x310	330x330*	340x340*	360x360	370x370	390x390	440x440*
113	140	150	160	180	200	250
130	130	150	150	180	200	250
-	-	-	-	-	-	-
160	160	160	200	200	200	250

108030	108111	108112	108031	108113	108032	108114
36,40	43,10	47,10	49,60	53,80	60,20	75,00
45	45	45	45	45	45	45
310	330	340	360	370	390	440

107998	108071	108072	107999	108073	108000	108074
246,90	270,60	287,90	294,10	324,30	348,20	391,00
27,00	29,00	30,00	32,00	33,00	35,00	44,00
1000	1000	1000	1000	1000	1000	1000
220	240	250	270	280	300	350
310	330	340	360	370	390	440
45	45	45	45	45	45	45

108006	108081	108082	108007	108083	108008	108084
246,90	270,60	287,90	294,10	324,30	348,20	391,00
27,00	29,00	30,00	32,00	33,00	35,00	44,00
1000	1000	1000	1000	1000	1000	1000
220	240	250	270	280	300	350
310	330	340	360	370	390	440
45	45	45	45	45	45	45

107994	108066	108067	107995	108068	107996	108069
135,30	148,00	152,60	171,80	176,00	188,90	214,90
20,25	21,75	22,50	24,00	24,75	26,25	33,00
500	500	500	500	500	500	500
220	240	250	270	280	300	350
310	330	340	360	370	390	440
45	45	45	45	45	45	45

108002	108076	108077	108003	108078	108004	108079
135,30	148,00	152,60	171,80	176,00	188,90	214,90
20,25	21,75	22,50	24,00	24,75	26,25	33,00
500	500	500	500	500	500	500
220	240	250	270	280	300	350
310	330	340	360	370	390	440
45	45	45	45	45	45	45

108010	108086	108087	108011	108088	108012	108089
369,30	393,00	410,40	423,10	436,00	448,80	465,90
220	240	250	270	280	300	350
310	330	340	360	370	390	440
45	45	45	45	45	45	45

108014	108091	108092	108015	108093	108016	108094
369,30	393,00	410,40	423,10	436,00	448,80	465,90
220	240	250	270	280	300	350
310	330	340	360	370	390	440
45	45	45	45	45	45	45

Schiedel LB 90 - Leichtbauschacht

Das Leichtgewicht unter den Kaminschächten

* Lieferzeit 10 Arbeitstage

Schacht Innenmaß in mm [a]	130x130	150x150	180x180	200x200*
Schacht Außenmaß in mm [A]	220x220	240x240	270x270	290x290*
pas. für max. Ø PPL mit Dämmung**	-	-	80	100
pas. für max. Ø ICS	-	-	80	100
pas. für max. Ø PRO GAS FLEX	75	90	110	-
pas. für max. Ø PRO GAS PP	60	80	110	125

SCHIEDEL PRIMA PLUS
SCHIEDEL ICS
SCHIEDEL PRO GAS FLEX
SCHIEDEL PRO GAS PP

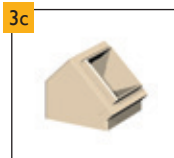

Bogen 45°*

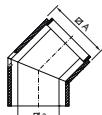

Art.-Nr.	137796	137797	108017	108095
€/Stk.	362,20	376,50	393,00	410,40
Schacht Innenmaß a	130	150	180	200
Schacht Außenmaß A	220	240	270	290
Wandstärke	45	45	45	45



Bogen 90°*

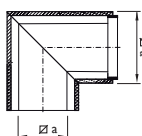

Art.-Nr.	137798	137799	108021	108100
€/Stk.	378,70	398,10	405,90	446,70
Schacht Innenmaß a	130	150	180	200
Schacht Außenmaß A	220	240	270	290
Wandstärke	45	45	45	45



Massivdeckendurchführung*

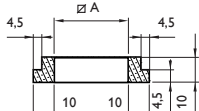

Art.-Nr.	137790	137791	108025	108105
€/Stk.	100,60	102,00	103,30	109,50
Schacht Außenmaß A	220	240	270	290
ACHTUNG: Ab 42 m Schachthöhe technische Freigabe durch Schiedel erforderlich!				



Wandhalter

für Schacht

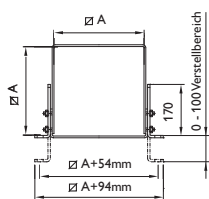

Art.-Nr.	137802	137803	108037	108120
€/Stk.	131,90	131,90	131,90	131,90
Schacht Außenmaß A	220	240	270	290
Maß I (A+54mm)	274	294	324	344
Maß J (A+94mm)	314	334	364	384
- Verstellbar bis 10 cm - Alle 3 m erforderlich - Bei Schrägführung alle 1 m erforderlich				

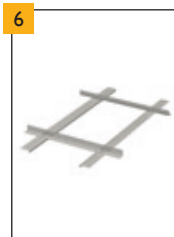

Sparrenhalter (Einzelteile, Aluwinkel lose gepackt)

- für Schacht
- für Dachdurchführung

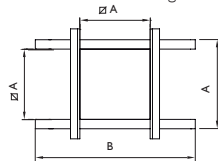

Art.-Nr.	137800	137800	137800	137800
€/Stk.	253,70	253,70	253,70	253,70
A mm	700	700	700	700
B mm	1100	1100	1100	1100



Verwahrung*

Dachdurchführung für Schacht
Dachneigung ist anzugeben

Art.-Nr.	137804	137805	108046	108125
€/Stk.	246,90	246,90	246,90	246,90



Stülpkopf Alu° natur*

Höhe 1,25 m
Farbe: Alu natur
andere Farben auf Anfrage

Art.-Nr.	137806	137807	108054	108135
€/Stk.	841,70	841,70	841,70	841,70
Schacht Außenmaß A	220	240	270	290
Schornsteinkopfaußenmaß	280	300	330	350



Stülpkopf Alu natur*

Höhe 1,50 m
Farbe: Alu natur
andere Farben auf Anfrage

Art.-Nr.	137808	137809	108058	108140
€/Stk.	891,20	891,20	891,20	891,20
Schacht Außenmaß A	220	240	270	290
Schornsteinkopfaußenmaß	280	300	330	350

Maße in mm

Schiedel LB 90 - Leichtbauschacht

Das Leichtgewicht unter den Kaminschächten

220x220	240x240*	250x250*	270x270	280x280	300x300	350x350*
310x310	330x330*	340x340*	360x360	370x370	390x390	440x440*
113	140	150	160	180	200	250
130	130	150	150	180	200	250
-	-	-	-	-	-	-
160	160	160	200	200	200	250

108018	108096	108097	108019	108098	108020	108099
416,70	429,50	440,30	448,80	459,80	465,90	558,60
220	240	250	270	280	300	350
310	330	340	360	370	390	440
45	45	45	45	45	45	45

108022	108101	108102	108023	108103	108024	108104
479,20	511,10	539,00	564,80	588,50	657,20	723,60
220	240	250	270	280	300	350
310	330	340	360	370	390	440
45	45	45	45	45	45	45

108026	108106	108107	108027	108108	108028	108109
116,30	122,40	124,60	129,00	133,20	139,60	182,50
310	330	340	360	370	390	440

108038	108121	108122	108039	108123	108040	108124
161,10	161,10	161,10	161,10	161,10	175,40	191,80
310	330	340	360	370	390	440
364	384	394	414	424	444	494
404	424	434	454	464	484	534

137800	137800	137800	137800	137800	137800	137800
253,70	253,70	253,70	253,70	253,70	253,70	253,70
700	700	700	700	700	700	700
1100	1100	1100	1100	1100	1100	1100

108047	108126	108127	108048	108128	108049	108129
290,00	290,00	290,00	290,00	290,00	290,00	339,20

108055	108136	108137	108056	108138	108057	108139
925,60	925,60	925,60	925,60	925,60	925,60	1.123,40
310	330	340	360	370	390	440
370	390	400	420	430	450	500

108059	108141	108142	108060	108143	108061	108144
983,60	983,60	983,60	983,60	983,60	983,60	1.190,00
310	330	340	360	370	390	440
370	390	400	420	430	450	500

Schiedel LB 90 - Leichtbauschacht

Das Leichtgewicht unter den Kaminschächten

* Lieferzeit 10 Arbeitstage

Schacht Innenmaß in mm [a]	130x130	150x150	180x180	200x200*
Schacht Außenmaß in mm [A]	220x220	240x240	270x270	290x290*
pas. für max. Ø PPL mit Dämmung**	-	-	80	100
pas. für max. Ø ICS	-	-	80	100
pas. für max. Ø PRO GAS FLEX	75	90	110	-
pas. für max. Ø PRO GAS PP	60	80	110	125

SCHIEDEL PRIMA PLUS	
SCHIEDEL ICS	
SCHIEDEL PRO GAS FLEX	
SCHIEDEL PRO GAS PP	



Abdeckplatte

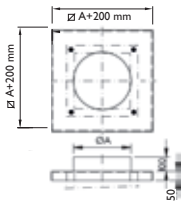

Art.-Nr.	137778	137779	108050	108130
€/Stk.	182,50	182,50	182,50	182,50
Schacht Außenmaß A	220	240	270	290
Ø A mm	130	150	180	200
- Für bauseitige Verkleidung				
- Befestigung in der Schachtwand; beige packt: 4 Edelstahlschrauben M8x80 inkl. Beilagscheiben				



Schachtarretierung, mit Schelle*

für DW-Rohr

Art.-Nr.	137810	137811	134003	134004
€/Stk.	124,20	124,20	124,20	146,80
- Bei Übergang EW-DW montieren				
- Bitte Schellendurchmesser angeben (AußenØ DW-Rohr)				



Putztür

ohne Revisionsverschluss

Art.-Nr.	103574	103574	102198	102198
€/Stk.	106,10	106,10	106,10	165,10
lichte Weite in mm	140x200	140x200	202x307	202x307
Außenmaß in mm / Rahmen	225x285	225x285	270x375	270x375



Verlängerungsplatte für PRIMA PLUS

- mit DW-Futter und Kugelfang
- inkl. Vermiculitplatte
- Teil der Deckenlösung in Verbindung mit Pos. 14

	Ø 113	Ø 120	Ø 130	Ø 140
Art.-Nr.	auf Anfrage	auf Anfrage	142069	auf Anfrage
€/Stk.	-	-	291,20	-
Gewicht kg/Stk.	1,1	1,2	1,3	1,4
Wandfutter Ø	100	100	130	130

HINWEIS: Die Größe der Auflageplatte richtet sich nach der ausgewählten Schachtgröße (Innenmaß).

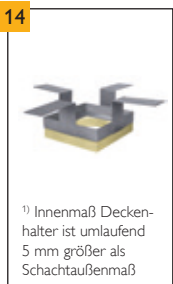

LB90 – Deckenhalter¹⁾ inkl. Vermiculiteplatte

Deckenstärke** bis 200 mm

Deckenstärke** bis 250 mm

Deckenstärke** bis 300 mm

¹⁾ Innenmaß Deckenhalter ist umlaufend 5 mm größer als Schachtaußenmaß

Art.-Nr.	-	-	141995	141998
€/Stk.	-	-	317,80	329,90
Gewicht kg/Stk.			9,8	10,5
Art.-Nr.	-	-	141996	141999
€/Stk.	-	-	320,70	332,90
Gewicht kg/Stk.			10,3	10,9
Art.-Nr.	-	-	141997	142000
€/Stk.	-	-	326,80	340,30
Gewicht kg/Stk.			10,8	11,4

** Achtung: bitte die genaue Deckenstärke bei Bestellung angeben! Zuordnung zu Schachtgröße beachten! Siehe oben.



Federsatz¹⁾ lose für Kürzung Schachtelement

Art.-Nr.	145467	146309	142019	146310
€/Stk.	14,90	14,90	14,90	14,90
Gewicht kg/Stk.	0,30	0,30	0,35	0,35

¹⁾ Für bauseitige Kürzung der Vermiculite Schächte, Wiederherstellung der Nut-Feder-Verbindung.
1 Satz = 4 Stück inkl. Schrauben



Brandschutzkleber

1 kg
bis Schacht 220x220: 2 Stk./5 m
bis Schacht 300x300: 3 Stk./5 m

Art.-Nr.	108062
€/Stk.	19,60

Maße in mm

Schiedel LB 90 - Leichtbauschacht

Das Leichtgewicht unter den Kaminschächten

220x220	240x240*	250x250*	270x270	280x280	300x300	350x350*
310x310	330x330*	340x340*	360x360	370x370	390x390	440x440*
113	140	150	160	180	200	250
130	130	150	150	180	200	250
-	-	-	-	-	-	-
160	160	160	200	200	200	250

108051	108131	108132	108052	108133	108053	108134
219,10	219,10	219,10	219,10	219,10	219,10	281,20
310	330	350	360	370	390	440
210	220	230	250	270	290	340

134005	134006	134007	134008	134009	134010	134011
146,80	146,80	157,20	157,20	173,80	173,80	196,60

102198	102198	102198	102198	102198	102198	144196
165,10	165,10	165,10	165,10	165,10	165,10	263,80
202x307	202x307	202x307	202x307	202x307	202x307	323x419
270x375	270x375	270x375	270x375	270x375	270x375	437x533

Ø 150	Ø 160	Ø 180	Ø 200			
142071	142072	142073	142074	-	-	-
310,10	371,30	383,10	424,10	-	-	-
1,5	1,6	1,8	2,0			
150	150	180	200			

142001	142004	142007	142013	142016	-	-
338,90	346,50	355,50	369,10	375,20	-	-
11,1	11,7	12,0	12,2	13,0		
142002	142005	142008	142014	auf Anfrage	-	-
342,10	350,90	358,60	370,70	-	-	-
11,6	12,2	12,5	13,2	13,5		
142003	142006	142009	142015	142018	-	-
344,90	354,10	361,50	372,20	381,30	-	-
12,1	12,7	13,0	13,6	13,9		

146311	142020	146312	146314	146315	146316	145468
14,90	17,80	17,80	17,80	17,80	17,80	17,80
0,35	0,45	0,45	0,45	0,45	0,50	0,55

	Fugenfüller*		Flächenspachtel*			
	8 kg, 1 Stk./Anlage	Art.-Nr.	108063	8 kg, 1 Stk. je 5 m	Art.-Nr.	108064
	€/Stk.	75,00		€/Stk.	81,70	

Schiedel LB 90 - Leichtbauschacht

Das Leichtgewicht unter den Kaminschächten

Schacht Innenmaß in mm	180x180	200x200	220x220	240x240	250x250	270x270	280x280
------------------------	---------	---------	---------	---------	---------	---------	---------



Schachtelement, 500 mm, inkl. PPL RA 90° mit Doppelwandfutter inkl. Schachtarretierung und Dehnungsausgleich								
Ø 130	Art.-Nr.	138020	–	–	138021	auf Anfrage	–	–
	€/Stk.	313,10	–	–	339,80	–	–	–
	Gewicht kg/Stk.	14	–	–	17	18	–	–
Zuschlag Dämmung	Art.-Nr.	–	–	–	138059	138059	–	–
	€/Stk.	–	–	–	20,10	20,10	–	–
	Art.-Nr.	–	138023	138024	138025	138026	–	–
Ø 150	€/Stk.	–	335,70	341,20	354,50	359,80	–	–
	Gewicht kg/Stk.	–	15	17	18	19	–	–
	Art.-Nr.	–	–	–	138060	138060	–	–
Zuschlag Dämmung	€/Stk.	–	–	–	22,60	22,60	–	–
	Art.-Nr.	–	–	–	138027	138028	138029	138030
	€/Stk.	–	–	–	383,90	388,00	405,40	413,50
Ø 180	Gewicht kg/Stk.	–	–	–	18	19	20	21
	Art.-Nr.	–	–	–	–	138061	138061	138061
	€/Stk.	–	–	–	–	24,10	24,10	24,10
Zuschlag Dämmung	Art.-Nr.	–	–	–	–	138032	–	–
	€/Stk.	–	–	–	–	420,00	–	–
	Gewicht kg/Stk.	–	–	–	–	–	20	–
Ø 200	Art.-Nr.	–	–	–	–	–	138062	–
	€/Stk.	–	–	–	–	–	26,70	–
	Art.-Nr.	–	–	–	–	–	–	–
€/Stk.	–	–	–	–	–	–	–	
NeinØ	80	100	130	150	160	180	200	250



Leichtbauschacht LB 90 - RA 90° mit Doppelwandfutter (DWF)									
- mit Kondensatabweiser - passend mit PRIMA PLUS	Art.-Nr.	auf Anfrage	137813	109560	109561	109562	109563	109564	109565
	€/Stk.	–	112,50	127,40	139,80	152,20	163,10	215,30	236,90
für OfenrohrØ	80	100	130	150	160	180	200	250	
HINWEIS: Bestellung immer mit Angabe der Schachtgröße! DWF auf Anfrage auch in anderen Ø lieferbar									

Schiedel ICS 5000

Die überdruckdichte Abgasleitung für industrielle Anwendungen



Das Abgassystem ICS 5000 aus Edelstahl für trockene Betriebsweise ist die perfekte Lösung, wenn es um Unter- und/oder Überdrucke bis 5000 Pa und hohe Abgastemperaturen geht. Anwendbar im Innen- und Außenbereich bietet es ein breites Einsatzspektrum. Das doppelwandige Edelstahl-Abgassystem in Elementbauweise verfügt standardmäßig über hochwertige Materialqualitäten und eine hochwirksame Wärmeisolierung. Wir haben für Sie alle Vorteile der Abgasleitung zusammengefasst:

Breiter Einsatzbereich

Anwendbar im Innen- und Außenbereich bietet das System ICS 5000 für Diesel-, Gas- und Öl-Abgase sowie für industrielle Prozessabluft ein breites Einsatzspektrum. Der Einsatzbereich geht von industriellen Anwendungen bis zu Diesel-Aggregate, Notstromaggregate, Kessel, Abluft und Schmiedeöfen. Das Abgassystem ist außerdem für die Wand- und Bodenmontage geeignet.

Funktional

Das doppelwandige Abgassystem in Elementbauweise mit integrierter Wärmedämmung ist aufgrund der vormontierten, speziellen Hochtemperaturdichtung die perfekte Lösung, wenn es um Unter- und/oder Überdrucke bis 5000 Pa und hohe Abgastemperaturen geht.

Qualitativ hochwertig

Standardmäßig verfügt ICS 5000 über hochwertige Materialqualitäten: das Innenrohr besteht aus Edelstahl 316L, der Außenmantel aus Edelstahl 304. Die hochtemperaturbeständige Mineralwoll-Dämmung dient als effektive Isolierung. Sowohl das Innenrohr als auch der Außenmantel sind durchgehend stumpfnahgeschweißt.

Schiedel KAMIN-ZUBEHÖR

Allgemeines Zubehör



Schiedel KAMIN-ZUBEHÖR



Dichtschnur für Ofenanschlüsse		
- aus Mineralfaser	Art.-Nr.	100546 100543
- nicht brennbar	€/Stk.	14,10 14,10
	Dicke in cm	3 5
- zum Abdichten von Rauchrohren	Länge	1,5 m 1,5 m



Keramikschnur	
Art.-Nr.	175657
€/Stk.	14,10
Dicke in cm	0,4
Art.-Nr.	100545
€/Stk.	14,10
Dicke in cm	1,0



Dämmwolle
aus Mineralfaser z.B. für Ofenanschlüsse zum Abdichten von Rauchrohren (nicht als Hinterfüllung von Kaminen)

Art.-Nr.	104125
€/Stk.	68,50
1 Sack = 10 kg	
P	



Rauchrohrstützen-SIH								
Art.-Nr.	103017	102726	102727	102728	102729	-	100339	100340
€/Stk.	35,20	35,20	41,70	50,50	55,40	-	76,50	122,50
für Lichten Ø	120	140	160	180	200		250	300



Rauchrohrstützen 45°-SIH								
Art.-Nr.	102394	100433	100434	100435	100436	-	101874	100437
€/Stk.	43,50	44,00	47,80	63,90	65,70	-	102,90	134,80
für Lichten Ø	120	140	160	180	200		250	300



Putztüranschlusszarge-SIH								
Art.-Nr.	102732	102733	102734	102735	102736	-	103016	102737
€/Stk.	34,00	34,00	34,00	36,40	37,60	-	65,60	69,30
für Kamin Ø	120	140	160	180	200		250	300
Lichte Weite	130/260	130/260	130/260	130/260	130/260		180/300	250/370



Putzanschlussverlängerung		14 - 20		25		30 - 45	
Tiefe 20 cm	Art.-Nr.	100438		100529		100530	
	€/Stk.	91,50		91,50		149,60	
	Lichte Weite	13/26		18/30		25/37	



Rauchrohranschluss-Stutzen-Set 90° ABSOLUT							
für nachträglichen Anschluss, Stutzen passend für den jeweiligen KaminØ	Art.-Nr.	100067	100068	100069	100070	100071	100072
Set-Inhalt: 1 RA-Stutzen, Fugenkitt 1 kg, 1 Putzring, 1 Mineralfaser-Frontplatte, 4 Haltewinkel, 4 Stahlnägeln, 1 Säge, 1 Versetzanleitung	€/Stk.	136,50	135,00	162,80	162,80	163,40	183,90
	für Lichten Ø	140	160	160	180	200	250



Rauchrohranschluss-Stutzen-Set 45° ABSOLUT						
für nachträglichen Anschluss	Art.-Nr.	100073	100074	100075	100076	100077
Set-Inhalt: 1 RA-Stutzen 45°, Fugenkitt 1 kg, 1 Mineralfaser-Frontplatte, 4 Haltewinkel, 1 Säge, 1 Versetzanleitung	€/Stk.	139,20	158,10	167,90	167,90	274,30
	für Lichten Ø	140	160	180	200	250



Putztüranschluss-Stutzen-Set ABSOLUT (rund)							
Set-Inhalt: 1 Putztürstutzen rund + Innendeckel, 1 Putztüre für Kehrtüre im DG, Fugenkitt 1 kg, 1 Säge, 1 Versetzanleitung	Art.-Nr.	100184	100185	100186	100187	100188	100189
	€/Stk.	389,40	357,00	363,80	379,70	381,20	525,50
	für Lichten Ø	120	140	160	180	200	250



Rauchrohranschluss-Stutzen-Set 90° SIH						
zum nachträglichen Einbau	Art.-Nr.	100450	100451	100452	100453	102503
Set-Inhalt: Rauchrohrstutzen 90°, Fugenkitt (1 kg), Versetzanleitung	€/Stk.	115,50	122,60	130,40	144,70	256,90
	für Lichten Ø	140	160	180	200	250

Maße in mm

Schiedel KAMIN-ZUBEHÖR



Putzanschluss-Zargen-Set SIH

zum nachträglichen Einbau

Set-Inhalt:
Putztürzarge,
Fugenkitt (1 kg),
Anreißschablone,
Einbauanleitung
(ohne Putztüre)

Art.-Nr.	100466	100467	100468	100469
€/Stk.	62,50	62,50	64,90	65,70
für lichte Weite	130/260	130/260	130/260	130/260
passend für Kamin Ø	140	160	180	200



Anschlussfutter

mit Dichtband für
Rauchrohranschluss



Kamin RA-Stutzen Ø	140	160	180	200	250
Ofenrohr Ø mm	80	80	80		
Art.-Nr.	100190	100193	100197	-	-
€/Stk.	146,70	155,40	171,00	-	-
Ofenrohr Ø mm	100	100	100		
Art.-Nr.	100191	100194	100198	-	-
€/Stk.	153,50	159,80	175,20	-	-
Ofenrohr Ø mm		120	120		
Art.-Nr.	-	100195	100199	-	-
€/Stk.	-	166,50	178,80	-	-
Ofenrohr Ø mm		130	130		
Art.-Nr.	-	100196	100200	-	-
€/Stk.	-	166,50	178,80	-	-
Ofenrohr Ø mm		150	150		
Art.-Nr.	-	-	100201	100202	-
€/Stk.	-	-	178,80	183,20	-



Anschlussübergang, kürzbar

mit Dichtband; für keramische
Systeme; Einbau in T-Stücke

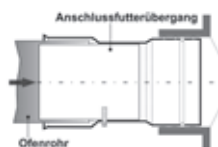

Lichter Ø mm	140	160	180	200	250
Ø Ofenrohr					
Art.-Nr. Ø 130	101609	-	-	-	-
€/Stk.	76,40	-	-	-	-
Art.-Nr. Ø 150	101610	101611	-	-	-
€/Stk.	76,40	79,40	-	-	-
Art.-Nr. Ø 160	-	101612	101614	-	-
€/Stk.	-	87,30	93,50	-	-
Art.-Nr. Ø 180	-	101613	101615	101617	-
€/Stk.	-	79,40	93,50	101,70	-
Art.-Nr. Ø 200	-	-	101616	101618	101619
€/Stk.	-	-	92,50	101,70	113,00
Art.-Nr. Ø 250	-	-	-	-	101620
€/Stk.	-	-	-	-	113,00



Putztüre (SIH) - Außentüre

mit Innendeckel

	Ø14-20	Ø25	Ø30-45	Ø30-45
Art.-Nr.	100475	100476	144194	144195
€/Stk.	167,90	172,70	249,60	233,10
passend für KaminØ	140-220	250	300-450	300-450
für lichte Weite PA	130/260	180/300	250/370	250/370
Putztür-Außenmaß	270/375	270/375	430/516	430/516
			Chrom	Weiß



Putztüre (SIH) - Innendeckel

Federgestützter Innendeckel

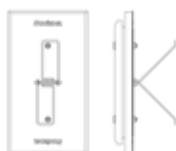



	Ø14-22	Ø25
Art.-Nr.	102787	102788
€/Stk.	78,70	78,70
für lichte Weite PA	130/260	180/300

Maße in mm

Schiedel KAMIN-ZUBEHÖR

4c		Ersatz-Putztüre AL 360/230 GR.1		Version mit seitlichen Laschen zum Befestigen	
		Als Ersatz für SW 056, SW 158, PT 1018, kann gedreht werden	Art.-Nr.	169641	171248
		€/Stk.	143,50	151,60	
		lichte Weite mm - Rahmen 147 x 277			
		Außenmaß mm - Rahmen 265 x 395			

4d		Ersatz-Putztüre AL 430/270 GR.3			
		Als Ersatz für SW 057, SW 169, PT 2035, kann gedreht werden	Art.-Nr.	169640	
		€/Stk.	152,30		
		lichte Weite mm - Rahmen 202 x 307			
		Außenmaß mm - Rahmen 270 x 405			

5		Keramik-Verschlussplatte rund							
		zum dauerhaften Verschließen von bestehenden Rauchrohranschlüssen	Art.-Nr.	100331	100332	100333	100334	100335	100336
		€/Stk.	25,80	28,30	34,30	36,10	41,70	48,90	71,40
		für lichte Weite Ø	140	160	180	200	220	250	300
		außen Ø	135	155	175	190	210	240	290

6		Keramik-Verschlussplatte eckig			
		zum dauerhaften Verschließen von bestehenden Putztüranschlüssen	Art.-Nr.	100531	100532
		€/Stk.	39,70	48,20	66,40
		für lichte Weite	130/260	180/300	250/370
		Außenmaß	125/255	175/295	240/360

7a		Rapid Fugendicht						
		Verwendung für: Keramik Unterdruck, FU Öl, Gas, feste Brennstoffe bis 1000 °C	Art.-Nr.	100020				
		€/Stk.	24,90					
		Stk./Karton	20					
		Gewicht kg/Stk.	0,68					
		Inhalt in ml	310					
		Bedarf bei Profilverrohr:						
		lichte Vweite	Ø 120	Ø 140	Ø 160	Ø 180	Ø 200	Ø 250
		Bedarf ml/m	44	60	75	93	110	155

7b		Rotempo						
		Verwendung für: rauchgasseitige Abdichtung Unter-, Überdruck, FU Öl, Gas bis 200 °C	Art.-Nr.	100555				
		€/Stk.	28,70					
		Stk./Karton	20					
		Gewicht kg/Stk.	0,44					
		Inhalt in ml	310					
		Bedarf bei Profilverrohr:						
		lichte Weite	Ø 120	Ø 140	Ø 160	Ø 180	Ø 200	Ø 250
		Bedarf ml/m	40	55	70	85	100	145

7c		Silikon farblos						
		für allgemeine Abdichtungsarbeiten	Art.-Nr.	105499				
		€/Stk.	12,90					
		Stk./Karton	20					
		Gewicht kg/Stk.	0,45					
		Inhalt in ml	320					
		Temperaturbeständig: -40 °C bis +120 °C						

7d		Dichtungskitt-ES		
		Inhalt: 320 ml für Edelstahl	Art.-Nr.	105500
		€/Stk.	41,10	28,80
		Stk./Karton	20	20
		Gewicht kg/Stk.	0,70	0,70
		Temperaturbeständig	bis 300 °C	bis 1200 °C
		Farbe	grau	schwarz
				Kesselkitt
				nicht FU

Maße in mm

Schiedel KAMIN-ZUBEHÖR

8a		Revisionsverschluss						
		für Öl und Gas FU, ÜD; bis 200 °C						
		für Stutzen Ø	120	140	160	180	200	300
		Art.-Nr.	100547	100548	100549	100550	100551	100552
		€/Stk.	76,20	97,10	107,80	119,70	127,40	188,90
		Stk./Paket	50	50	50	50	50	-
		Gewicht kg/Stk.	0,41	0,41	0,47	0,50	0,65	1,60
		Ø D1	112	132	152	172	192	292
		Ø D2	127	147	167	187	207	307
		passend für KERANOVA	Ø 120	Ø 140	Ø 160	Ø 180	Ø 200/ 250	-
		passend für ABSOLUT	Ø 120	Ø 140	Ø 160	Ø 180/ 200	-	Ø 300/ 400
		passend für AVANT	Ø 120	Ø 140- 250	-	-	-	-

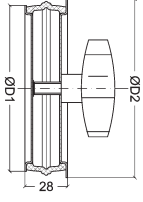

8b		Revisionsverschluss FU, ÜD											
		für Öl, Gas für Überdruck, Unterdruck, passend für PRIMA PLUS bzw. Edelstahl-EW											
		für Stutzen Ø	80	100	113	120	130	150	160	180	200	250	300
		Art.-Nr.	105934	105935	105936	105937	105938	105939	145223	106103	105940	105941	105942
		€/Stk.	42,30	44,90	47,10	47,10	51,10	58,30	65,50	74,60	65,20	94,60	109,50

8c		Revisionsverschluss FE											
		für Festbrennstoffe für Unterdruck, passend für PRIMA PLUS bzw. Edelstahl-EW											
		für Stutzen Ø	80	100	113	120	130	150	160	180	200	250	300
		Art.-Nr.	106578	106579	105927	105928	105929	105930	110564	106060	105931	105932	105933
		€/Stk.	48,50	51,30	47,10	49,90	51,10	58,30	58,30	74,60	65,20	94,60	109,50
		Gewicht kg/Stk.	0,00	0,32	0,36	0,36	0,46	0,46	0,46	0,73	0,73	1,07	1,49

8d		Revisionsdeckel für Festbrennstoffe ABSOLUT							
		im Fertigfuß immer für Ø 18 cm, für oberen Putztür- anschluss immer gleich wie KaminØ (ausgen. KaminØ 20 = Rev.-VerschlussØ 18)							
		für Stutzen Ø			140	160	180	200	300
		Art.-Nr.			101691	101692	101693	101694	101696
		€/Stk.			62,40	62,40	72,50	94,90	96,60

9		Rauchrohranschluss-Abdeckung							
		Rohrstutzen und Kapsel aus Edelstahl							
		für Stutzen Ø			140	160	180	200	250
		Art.-Nr.			100441	100442	100443	100444	100445
		€/Stk.			109,80	109,80	109,80	116,90	138,80

10		Anschlussadapter für Stutzen Ø									
		für Öl, Gas bis 200 °C Material:Viton									
		für Stutzen Ø	100	120	140	160	180	200	220	250	
		Art.-Nr.	103244	103245	100014	100016	100017	100015	100553	100554	
		€/Stk.	108,80	123,60	135,30	146,50	162,80	182,00	204,30	228,00	
		Gewicht kg/Stk.	0,19	0,22	0,26	0,29	0,34	0,38	0,36	0,39	
		Ø D1	55	55	55	55	70	70	70	40	
		Ø D2	117	138	159	180	199	220	235	263	
		passend für KERANOVA	-	-	Ø 120	Ø 140	Ø 160	Ø 180	Ø 200	Ø 250	
		passend für ABSOLUT	-	-	Ø 120	Ø 140/ 160	Ø 180	Ø 200	-	Ø 250	
		passend für AVANT	Ø 80	Ø 100	Ø 120	Ø 140	Ø 160	Ø 180	Ø 200	Ø 250	

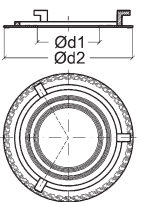



11		Anschlussadapter-Set für ABSOLUT Ø 12/14 - Brennwertgeräteanschluss für Gegenstrombetrieb		
		für Öl, Gas bis 200 °C Material:Viton		
			Ø 12	Ø 14
		Art.-Nr.	100019	100018
		€/Stk.	242,60	253,70
		Inhalt Ø12: 1 Stk. Ø 140 mm, 1 Stk. Ø 200 mm, Gleitmittel, Schneidwerkzeug und Einbauanleitung		
		Inhalt Ø14: 1 Stk. Ø 160 mm, 1 Stk. Ø 200 mm, Gleitmittel, Schneidwerkzeug und Einbauanleitung		

Maße in mm

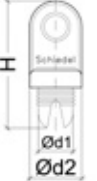
Schiedel KAMIN-ZUBEHÖR

12		Messstopfen	
		für Rauchgasmessungen, Einbau in Verbindungsleitung, Bohrung Ø 12 mm bauseits herstellen	
		Art.-Nr.	103598
		€/Stk.	6,10
		Gewicht kg/Stk.	0,003
		Ø d1	12
		Ø d2	18
		H	44

13		Abdeckkappe 35 x 30 mm	
		Art.-Nr.	152762
		€/Stk.	1,70
		Passend für: Verlängerung Wandhalter Typ L1, L2	

14		Abdeckkappe 40 x 35 mm	
		Art.-Nr.	152763
		€/Stk.	1,70
		Passend für: Montageschienen Typ 325-1504	
		- Verlängerung Wandhalter Typ L3, L4, L7, L8	

15		Kaminaufsatz Edelstahl Universal				
		Nenn-Ø	140	160	180	200
		Art.-Nr.	103967	103968	103969	103970
		Nettopreis/Stk.	237,20	274,20	294,30	330,90
		Ø d	135	155	175	195
		Ø A	310	335	335	335
		H	430	480	480	510

fördert und regelt den Zug
- wirkt rückschlagsichernd
- bietet Allwetterschutz

Nettopreise – nicht rabattfähig!

16		Verschlussstein Beton	
		Art.-Nr.	103971 103972
		€/Stk.	78,10 78,10
		Innenmaße	15/15 15/20
		Außenmaß/cm	25/25 20/25
		Stk./Pal.	36 48
		Gewicht kg/Stk.	10 13

17		Trennscheibe Diamant		Ø 115 mm	Ø 230 mm
		Werkzeug nicht rabattfähig	Art.-Nr.	101871	101872
		€/Stk.	57,40	113,50	

Nettopreis – nicht rabattfähig!

18		WAKAFLEX M-Glue	
		Inhalt: 290 ml	Art.-Nr.
		€/Stk.	29,30
		HINWEIS: Bei WAKAFLEX kein Silikon verwenden!	

19		WAKAFLEX Ersatzrolle 5 m		
		Breite: 37 cm	Art.-Nr. SCHWARZ (RAL 7016)	900010093
			Art.-Nr. ROT (RAL 8004)	900010094
		€/Stk.	46,30	

20		WAKAFLEX Andrückrolle	
		Hochwertig, kugelgelagert	Art.-Nr.
		€/Stk.	49,90

Nettopreis – nicht rabattfähig!

Maße in mm

Schiedel KAMIN-ZUBEHÖR

Mörtelmassen

	Ausschleifmasse light		
	für Innenabdichtung und/oder statischen Fugenausgleich (ergibt 50 l Masse)	Art.-Nr.	104122
		€/Stk.	36,40
		Sack/Pal.	45
		Gewicht kg/Sack	20

	Schiedel Kamindicht SKD		
	für Innenabdichtung	Art.-Nr.	120743
		€/Stk.	69,30
		Sack/Pal.	50
		Gewicht kg/Sack	20

	Mantelstein-Mauermörtel		
	für Mauer- und Verputzarbeiten im Innenbereich und Außenbereich	Art.-Nr.	173775
		€/Stk.	30,60
		Sack/Pal.	42
		Gewicht kg/Sack	25

	Schiedel HS-Beton		
	Trockenbeton für Kaminabdeckplatten in hochsäurefester Ausführung	Art.-Nr.	104120
		€/Stk.	39,50
		Sack/Pal.	42
		Gewicht kg/Sack	25

	Dämmstoffmasse		
	Ergiebigkeit: 100 l/Sack	Art.-Nr.	104117
		€/Stk.	59,40
		Sack/Pal.	24
		Gewicht kg/Sack	8,5

	Fugenkitt		
	5 kg Behälter	Art.-Nr.	100479
		€/Stk.	90,50
		€/Stk. ab 5 Stk.	85,07

	Fugenkitt		
	1,5 kg Behälter	Art.-Nr.	100477
		€/Stk.	47,50

Datenerfassungsblatt für Edelstahl DW-Systeme Fangbemessung nach EN 13384-1

Schiedel GmbH
Friedrich-Schiedel-Straße 2 - 6, 4542 Nußbach

Die Berechnung ist nur gültig für Schiedel Kaminsysteme und Schiedel Sanierungssysteme und erfolgt ausschließlich nach Ihren Angaben! **Bitte vollständig ausfüllen!**

Kundencenter:
T +43 (0)50 6161, F +43 (0)50 6161-777
bestellung.at@schiedel.com

Auftraggeber:	Bauvorhaben:
Firma:	Name:
Sachbearbeiter/-in:	Straße:
PLZ/Ort:	PLZ/Ort:
E-Mail:	Tel.:
Tel.: Fax DW:	Seehöhe: m

Feuerungsart:

Kessel mit Zugbedarf	<input type="checkbox"/> ja	<input type="checkbox"/> nein
atmosphärischer Kessel	<input type="checkbox"/>	
Brennwertkessel	<input type="checkbox"/>	raumluf ^u abhängig <input type="checkbox"/>
Kaminofen	<input type="checkbox"/>	raumluf ^u nabhängig <input type="checkbox"/>

Feuerstätte: Fabrikat: Type:

Vollast- / Teillastbetrieb

..... /	kW	Nennwärmeleistung
..... /	°C	Abgastemperatur
..... /	kg/s	Abgasmassenstrom
..... /	%	CO ₂ -Gehalt
..... /	Pa	Zugbedarf
..... /	Pa	Restförderdruck der Feuerstätte
..... m	Durchmesser	Abgasstutzen

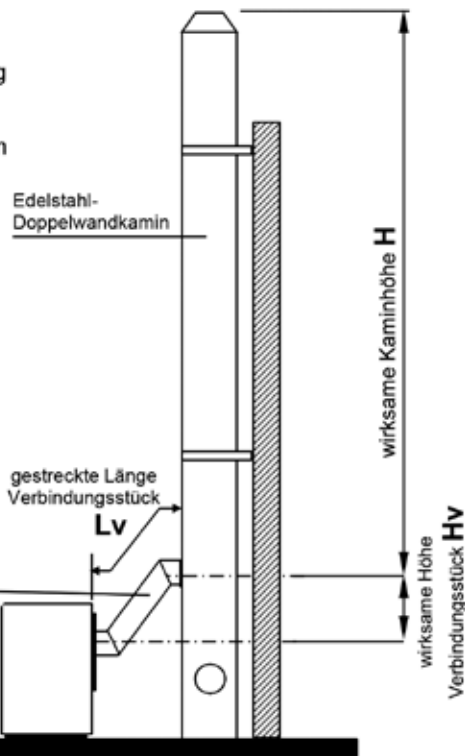

Brennstoff:

Heizöl EL	<input type="checkbox"/>	Koks/Kohle	<input type="checkbox"/>
Heizöl L	<input type="checkbox"/>	Holz	<input type="checkbox"/>
Erdgas	<input type="checkbox"/>	Pellets	<input type="checkbox"/>
Flüssiggas	<input type="checkbox"/>	Hackgut	<input type="checkbox"/>

Verbindungsstück: Durchmesser: m

bei Mehrfachbelegung:

Kaskade 2 eigene RA

wirksame Höhe **Hv**: m

gestreckte Länge **Lv**: m

Anzahl Bögen: x 45° x 90°

wärmege^dämmt: ja nein

Fangeinführung: 0° 45°

Kamin:

wirksame Kaminhöhe H : m	Kaminsystem:
Höhe Kaltbereich: m	geplanter Ø:
Im Freien stehend: <input type="checkbox"/> ja	Verzug:

Grund der Berechnung:

<input type="checkbox"/> Planungsstadium	<input type="checkbox"/> Funktionsbestätigung
<input type="checkbox"/> Vorentwurf	<input type="checkbox"/> Überprüfung besteh. Anlage

erfaßt von: Datum:

Datenerfassungsblatt zur Fangbemessung nach EN 13384-1

Schiedel GmbH
Friedrich-Schiedel-Straße 2 - 6, 4542 Nußbach

Die Berechnung ist nur gültig für Schiedel Kaminsysteme und Schiedel Kaminsanierungssysteme und erfolgt ausschließlich nach Ihren Angaben! **Bitte vollständig ausfüllen!**

Kundencenter:
T +43 (0)50 6161, F +43 (0)50 6161-777
bestellung.at@schiedel.com

<p>Auftraggeber:</p> <p>Firma:</p> <p>Sachbearbeiter/-in:</p> <p>PLZ/Ort:</p> <p>E-Mail:</p> <p>Tel.: Fax DW:</p>	<p>Bauvorhaben:</p> <p>Name:</p> <p>Straße:</p> <p>PLZ/Ort:</p> <p>Tel.:</p> <p>Seehöhe: m</p>
--	---

Feuerungsart:

Kessel mit Zugbedarf	<input type="checkbox"/> ja	<input type="checkbox"/> nein
atmosphärischer Kessel	<input type="checkbox"/>	
Brennwertkessel	<input type="checkbox"/>	raumluftabhängig <input type="checkbox"/>
Kaminofen	<input type="checkbox"/>	raumluftunabhängig <input type="checkbox"/>

Feuerstätte:

Fabrikat: Type:

Volllast- / Teillastbetrieb

..... /	kW	Nennwärmeleistung
..... /	°C	Abgastemperatur
..... /	kg/s	Abgasmassenstrom
..... /	%	CO ₂ -Gehalt
..... /	Pa	Zugbedarf
..... /	Pa	Restförderdruck der Feuerstätte
..... m	Durchmesser Abgasstutzen	

Brennstoff:

Heizöl EL	<input type="checkbox"/>	Koks/Kohle	<input type="checkbox"/>
Heizöl L	<input type="checkbox"/>	Holz	<input type="checkbox"/>
Erdgas	<input type="checkbox"/>	Pellets	<input type="checkbox"/>
Flüssiggas	<input type="checkbox"/>	Hackgut	<input type="checkbox"/>

Verbindungsstück:

Durchmesser: m

bei Mehrfachbelegung:

Kaskade 2 eigene RA

wirksame Höhe **Hv**: m

gestreckte Länge **Lv**: m

Anzahl Bögen: x 45° x 90°

wärmegeämmt: ja nein

Fangeinführung: 0° 45°

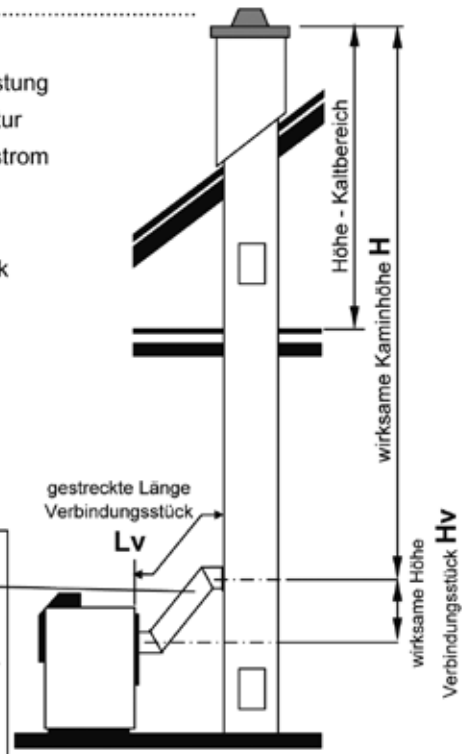

Kamin:

<input type="checkbox"/> Neuer Kamin	<input type="checkbox"/> Kaminsanierung
System:	geplantes System:
geplanter Ø:	geplanter Ø: Verzug:
	vorhand.Kamin: Ø:

wirksame Kaminhöhe **H**:m

Höhe Kaltbereich:m

Dämmung im Kaltbereich: ja nein

Grund der Berechnung:

<input type="checkbox"/> Planungsstadium	<input type="checkbox"/> Funktionsbestätigung
<input type="checkbox"/> Vorentwurf	<input type="checkbox"/> Überprüfung besteh. Anlage

erfasst von: Datum:

Notizen

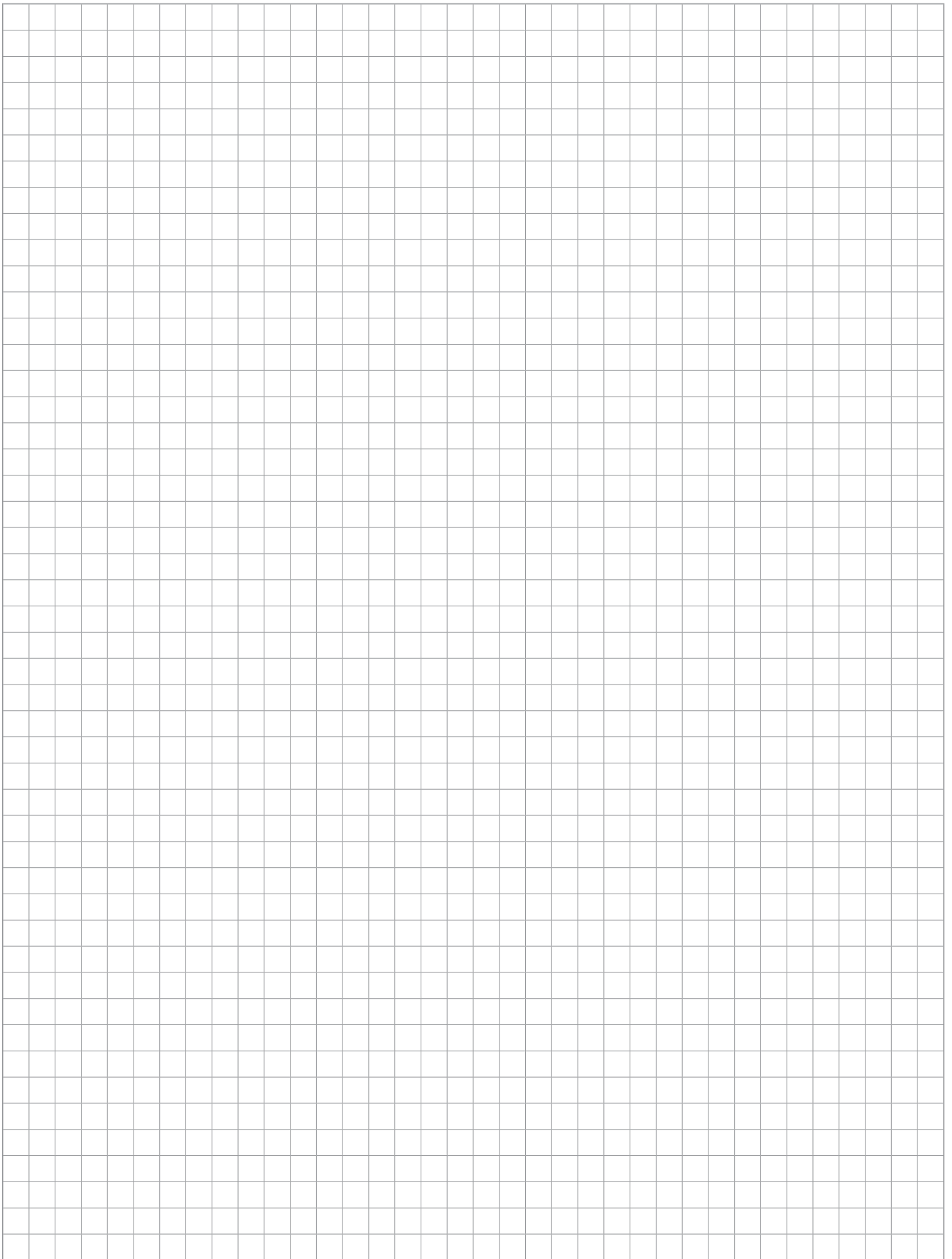

Schiedel Referenzen

zu Edelstahlkaminen und -abgassystemen



Vom wunderschönen Einfamilienhaus bis zur Industrieabgasanlage – wir bieten Komplettlösungen für alles.

Schiedel Edelstahlkamine

Ideal für Renovierung
und Heizungstausch

Beispiele aus Österreich



Bringen Sie Farbe in die Fassade

Sie erhalten unsere Edelstahlsysteme
KERASTAR und ICS auch in allen
RAL-Farben (gegen Aufpreis).



Flexibel und attraktiv



Beispiele aus Österreich



Österreich / Grieskirchen / Fa. Fröling



Schiedel Edelstahlkamine

SCHIEDEL

Für Abgasanlagen bei
Mehrfamilienhäusern,
Bürogebäuden, Industrie uvm.

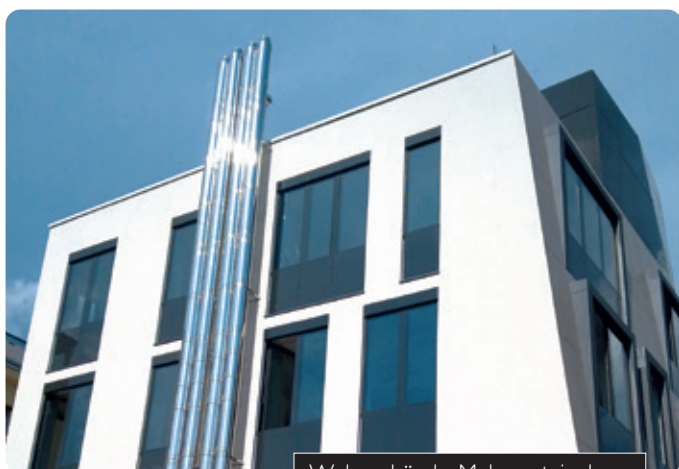

Wohngebäude, Mehrparteienhaus

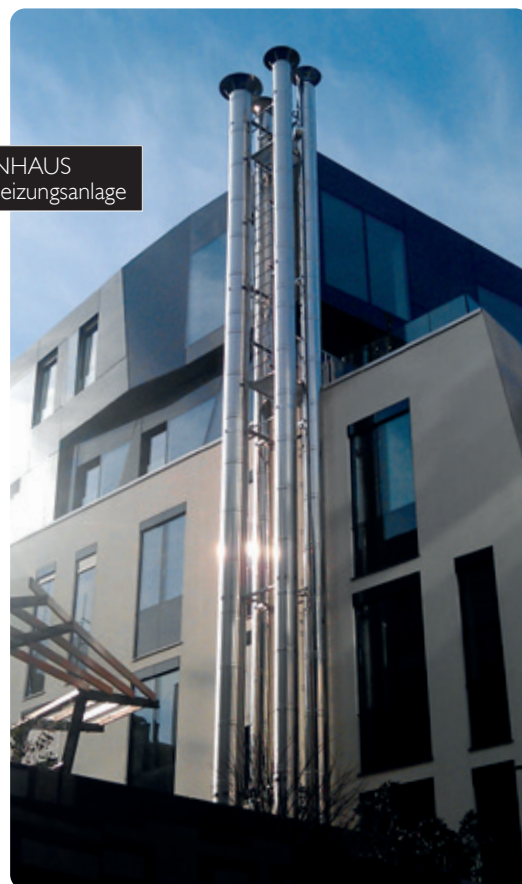

KRANKENHAUS
Zentral-Heizungsanlage

Industrielle Abgasanlage

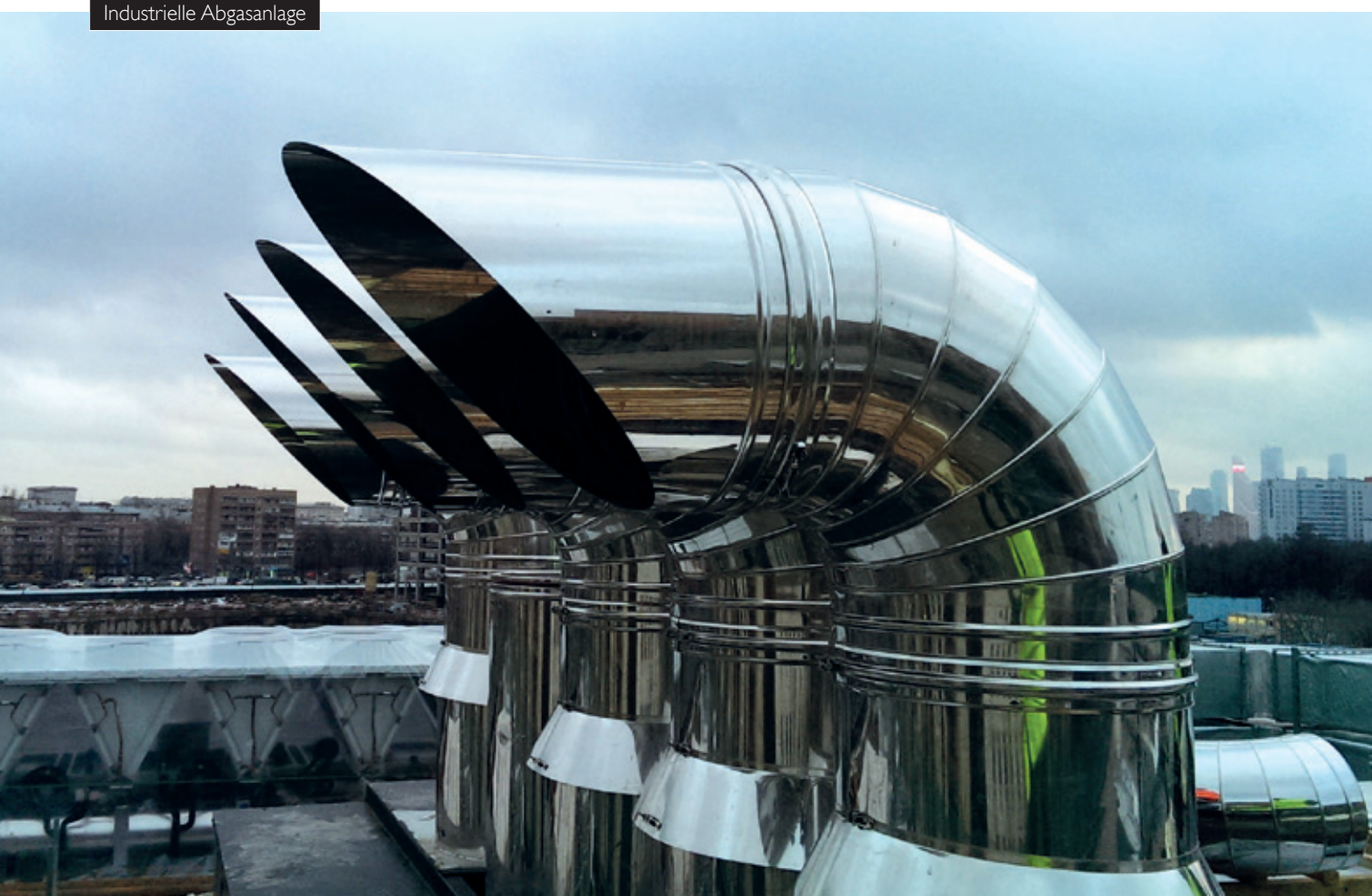

Notizen

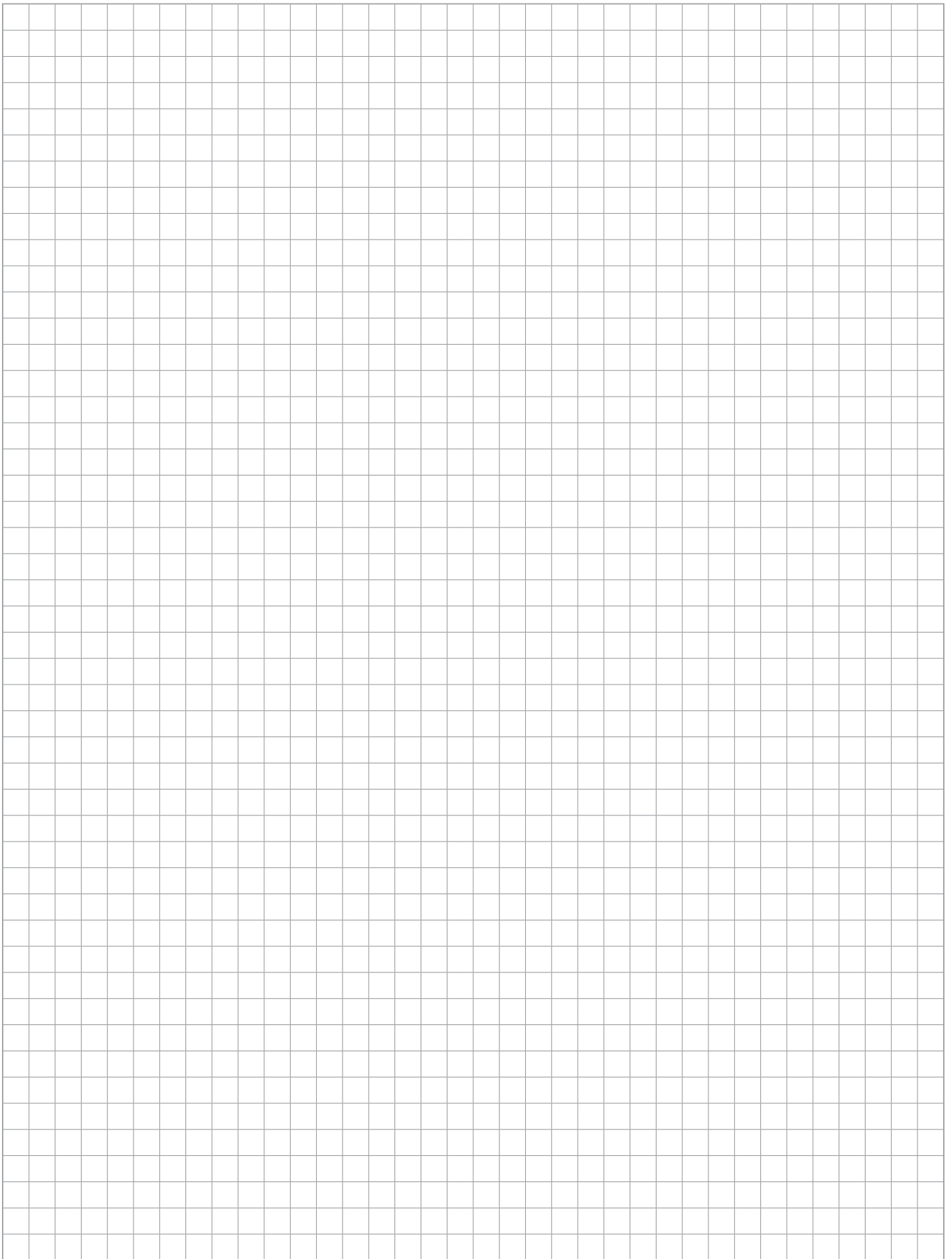

SERVICE ZUSATZLEISTUNGEN FRACHTKOSTENANTEIL

SCHIEDEL

1. **Lieferservice für Lagerware**
Bei Bestellung bis 11.00 Uhr stellen wir die Ware bis über-
nächsten Arbeitstag im Laufe des Tages (7.00 - 18.00 Uhr)
an die angegebene Lieferadresse zu.
2. **Lagerlieferung** _____ € 65,00
3. **Zustellung auf Baustelle**
je Abladestelle _____ € 125,00
4. **Palettenentladegebühr***
je Pal./Hub _____ € 8,50
*entfällt nur, wenn ein Abladen durch den Kunden vorab vereinbart wurde
5. **Paketdienst**
(für nicht bruchgefährdete Kleinteile)

bei Bestellung bis 12.00 Uhr; Zustellung am Folgetag bis 17.00 Uhr
Gewicht bis 8,0 kg _____ € 15,00
Gewicht bis 20,0 kg _____ € 22,00
Gewicht bis 31,5 kg _____ € 32,00

bis 12.00 Uhr
Gewicht bis 8,0 kg _____ € 35,00
Gewicht bis 20,0 kg _____ € 52,00
Gewicht bis 31,5 kg _____ € 62,00

bis 10.00 Uhr*
Gewicht bis 8,0 kg _____ € 66,00
Gewicht bis 20,0 kg _____ € 74,00
Gewicht bis 31,5 kg _____ € 80,00

Preise exkl. USt.
* Nicht an alle PLZ möglich, dann Preis auf Anfrage
6. **Gültig für Zustellungen innerhalb Österreichs**
7. **Expressaufschlag bei Bestellung bis 11.00 Uhr - Zustellung am Folgetag je Kaminanlage**
bis 10.00 Uhr _____ € 80,00
bis 12.00 Uhr _____ € 65,00
bis 16.00 Uhr _____ € 50,00

Bestellungen per E-Mail an bestellung.at@schiedel.com
per Fax an +43 (0)50 61 61-444

Verkaufsrepräsentanten / Verkaufsgebiete:

Kurt Trawöger
Verkaufsrepräsentant
Kaminsanierung
OÖ, Sbg., Tirol, Vbg.

T +43 (0)664 815 56 35
F +43 (0)50 6161 444
kurt.trawoeger@schiedel.com

Wolfgang Dworczak
Keyaccount Objektgeschäft Stahl
Österreich & Verkaufsrepräsentant
Niederösterreich N/O

T +43 (0)664 815 56 24
F +43 (0)50 6161 444
wolfgang.dworczak@schiedel.com

Verkaufstechniker:

Ing. Andreas Neuhold
Südost-Österreich
Kärnten, Stmk., NÖ, Wien

T +43 (0)664 545 66 17
andreas.neuhold@schiedel.com

Ing. Manfred Ritt
Nordwest-Österreich
Vlbg., Tirol, Salzburg, OÖ, NÖ

T +43 (0)664 815 56 01
manfred.ritt@schiedel.com

Martin Messing
Anwendungstechnik/Produktmanagement Stahl

T +43 (0)50 6161 176
F +43 (0)50 6161 8176
martin.messing@schiedel.com

Schiedel Kundencenter: **Johanna Hacker**
Eva Maria Pühringer-Weigerstorfer

T +43 (0)50 6161-400
F +43 (0)50 6161-444
bestellung.at@schiedel.com

Schiedel Kundendienst: T +43 (0)50 6161-155
F +43 (0)50 6161-111
skd.at@schiedel.com

Allgemeine Lieferbedingungen (ALB)

Alle Verkäufe und Lieferungen unserer Erzeugnisse erfolgen im kaufmännischen Geschäftsverkehr stets aufgrund unserer „Allgemeinen Lieferbedingungen“ in ihrer jeweils gültigen Fassung. Diese können Sie jederzeit sowohl auf unserer Internetseite „<http://www.schiedel.at>“ im Menüpunkt „Service“ einsehen und ausdrucken, als auch schriftlich unter der Adresse „**Schiedel GmbH, Friedrich-Schiedel-Straße 2-6, 4542 Nußbach**“ anfordern. Bei schriftlicher Anforderung erfolgt die Zusendung durch uns auf dem Postweg.



Kundencenter

Friedrich-Schiedel-Str. 2 - 6, 4542 Nußbach
T +43 (0)50 6161

Bestellungen und Anfragen per Mail an:
bestellung.at@schiedel.com

Bestellungen und Anfragen per Fax an:
F +43 (0)50 6161-444

Ladezeiten

Montag bis Donnerstag 7.00 - 12.00 Uhr
12.40 - 15.30 Uhr
Freitag 7.00 - 11.30 Uhr

Telefonisch für Sie erreichbar:

Montag bis Donnerstag 7.30 - 16.30 Uhr
Freitag 7.30 - 13.00 Uhr



QR-Code für
weitere Informationen



Schiedel GmbH
Friedrich-Schiedel-Str. 2 - 6
A-4542 Nußbach
T +43 (0)50 6161-100
F +43 (0)50 6161-111

info.at@schiedel.com
www.schiedel.at

Folgen Sie uns!



A **standard**
INDUSTRIES COMPANY