

PERMETER AIR

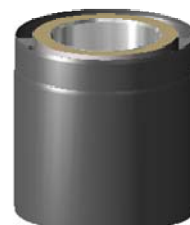

Le Permeter Air est un système concentrique permettant d'évacuer les produits de combustion par le conduit intérieur et d'acheminer l'air comburant vers le poêle par la partie périphérique du conduit.

Son diamètre intérieur de 150mm permet de s'adapter aussi bien sur un poêle à bois que sur un poêle à granulés.

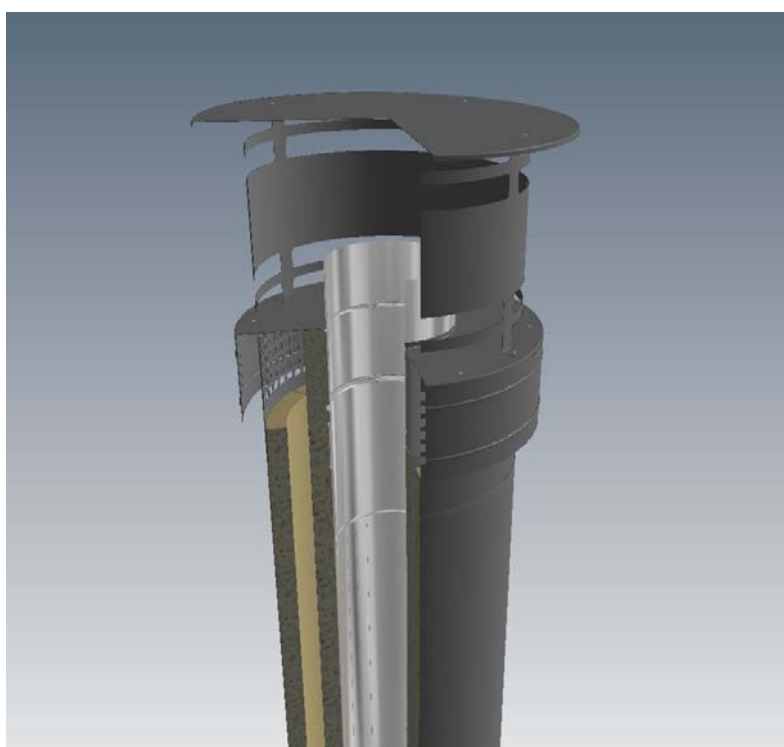

Elément droit

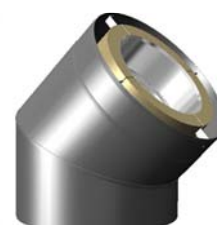

Coude



Bride de sécurité

Il s'installe facilement comme un conduit double paroi avec des brides de sécurité et avec les accessoires classiques.



Support plancher renforcé



Bride murale

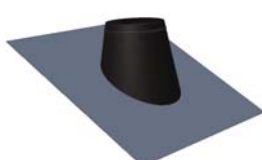

Solin



Collet de solin



Support au toit



Plaque de finition

NOUS CONTACTER

SERVICE CLIENT



0,15 € TTC / MN

SERVICE TECHNIQUE



0,15 € TTC / MN

SCHIEDEL – 151 route de Grenoble – 69800 SAINT PRIEST

E-mail : contact@schiedel.fr

www.schiedel.fr

RACCORDEMENT AU POELE

Système de raccordement au poêle

Pied télescopique qui permet de connecter le conduit en attente au plafond à la buse des fumées et à l'arrivée d'air comburant du poêle

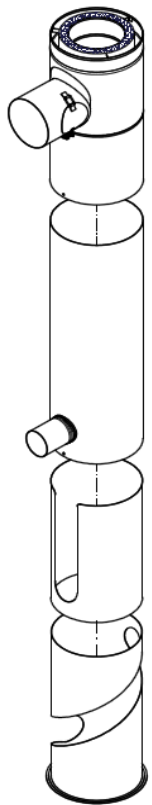

Facilité de mise en œuvre

piéd ajustable en hauteur.
Le conduit peut rester en attente de raccordement.

Esthétique

pas de bride de sécurité sur la partie visible du conduit.

Universalité

adaptable à tous les types de poêles à bois et poêles à granulés.

BUSE DU POELE SUR L'ARRIERE

Arrivée d'air à l'arrière du poêle

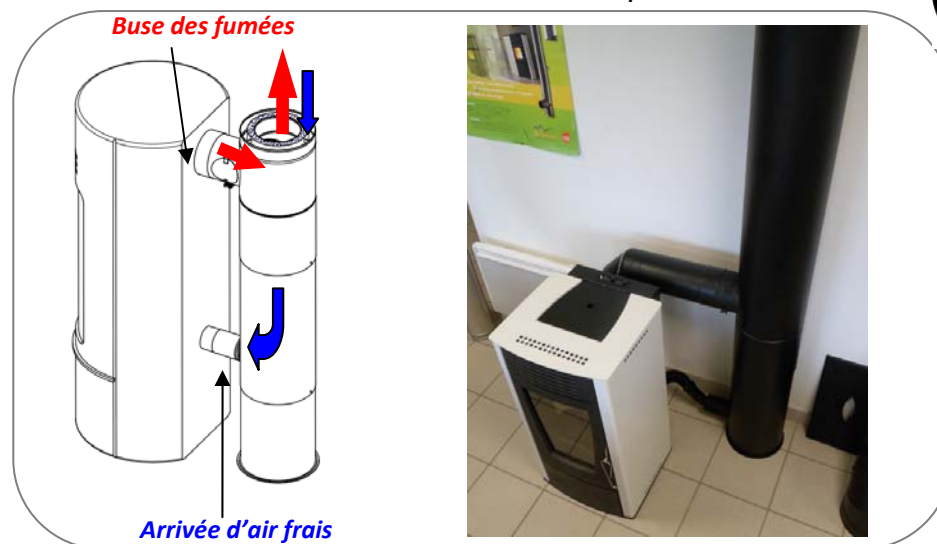

BUSE DU POELE SUR LE DESSUS

Arrivée d'air à l'arrière du poêle

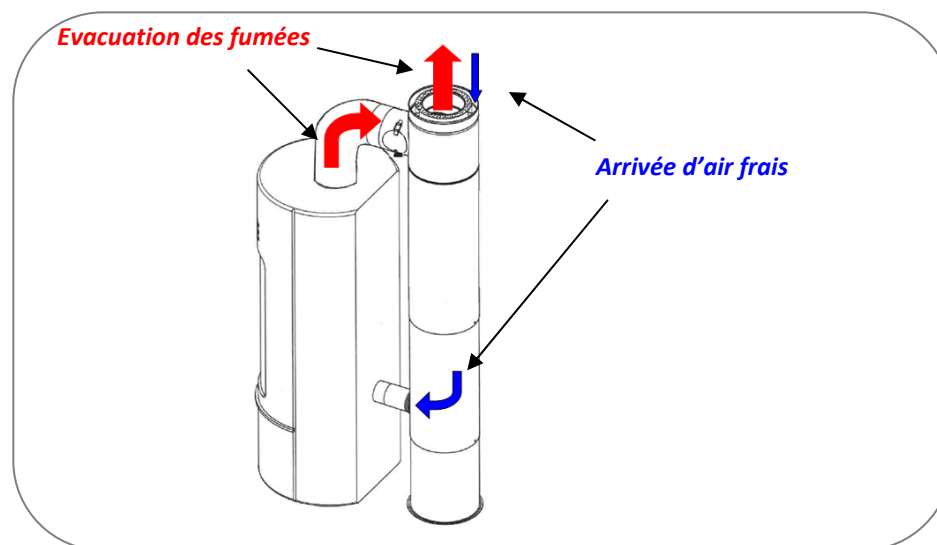

Code Schiedel	Désignation	SCHIEDEL150 Permeter Air Prix Public Janvier 2014 €HT
117657	Chapeau pare pluie PER Smooth Air D.150	239,02
118456	Longueur 1000mm PER Smooth Air D.150	126,12
114480	Coude 45° PER Smooth Air D.150	119,93
116710	Longueur 500mm PER Smooth Air D. 150	86,49
114366	Longueur 250mm PER Smooth Air D.150	63,88
354800120N	Solin cyl 3-15 deg PER200 - noir ID300	194,65
354800220N	Solin cyl 16-25 deg PER200 - noir	194,65
354800320N	Solin cyl 26-35 deg PER200 - noir ID300	223,39
354800420N	Solin cyl 36-45 deg PER200 - noir ID300	250,59
110460	Collet de solin PER 200 noir	44,80
4037494133217	Support au toit PER 200	59,72
265600020P	Support Plancher Renforcé PER 200	97,07
265102200P	Coque isolante PER 200	73,20
111344	Rosace Finition Noir PER Smooth Air D150	34,00
120773	Départ Sol PMS-Air 25 - Noir	427,39
110164	Bride de sécurité PER Smooth Air D.150	24,93
111106	Coude 90° SP Prima Smooth D.150 Noir	39,56
RFA5080	Raccord réducteur PM-A SP150F vers SP80M Noir	83,60
RPA8050	Raccord réducteur PM-A SP80F vers SP50M Noir	64,60
FLEX50	Tuyau souple pour prise d'air D50 100 cm	38,00

NOUS CONTACTER

SERVICE CLIENT

 N°Indigo 0 825 590 081

0,15 € TTC / MN

SERVICE TECHNIQUE

 N°Indigo 0 825 590 082

0,15 € TTC / MN

SCHIEDEL – 151 route de Grenoble – 69800 SAINT PRIEST

E-mail : contact@schiedel.fr

www.schiedel.fr